

FLUIDRA

PISCINA & SPA

CATÁLOGO-TARIFA
2021



ASTRALPOOL 

 **Polaris**

 **CEPEX**

 **ZODIAC**

Professional



FLUIDRA

THE PERFECT POOL EXPERIENCE

Lideramos el sector de las piscinas a escala mundial. Nuestra cartera incluye algunas de las marcas más reconocidas, entre otras AstralPool®, Polaris®, Cepex®, Zodiac®, CTX Professional® y Gre®. Ofrecemos a nuestros clientes una enorme variedad de productos tanto para piscinas residenciales y comerciales como en el sector del wellness. Además, operamos en más de 45 países, por lo que contamos con una amplia red.

Contamos con unos 5500 empleados y con los recursos necesarios para acelerar la innovación en áreas críticas como la eficiencia energética, la robótica y el Internet de las cosas.

Nos guiamos por sólidos valores y trabajamos día a día con una misión simple y clara: **la de crear una experiencia de piscina y wellness perfecta.**

Centrándonos en esta misión, aportamos valor a todos los actores clave: clientes, propietarios de piscinas, inversores, empleados, proveedores y la sociedad en su conjunto.

MODELO EMPRESARIAL INTEGRADO



R+D+i

Excelencia en innovación con más de 200 ingenieros y más de 1.200 patentes



Producción

34 plantas multitecnológicas flexibles en países clave



Logística

Operadores logísticos para garantizar unas entregas rápidas y fiables



Distribución

+140 puntos de venta que ofrecen asistencia y formación a los clientes profesionales de más de 45 países



Ingeniería

Diseño e ingeniería de proyectos acuáticos

GRANDES MAGNITUDES

5.500

Núm. de empleados

+45

Núm. de países

140

Núm. de delegaciones de ventas

34

Núm. de centros de producción

MARCAS DE GRAN PRESTIGIO



UNA POTENCIA GLOBAL

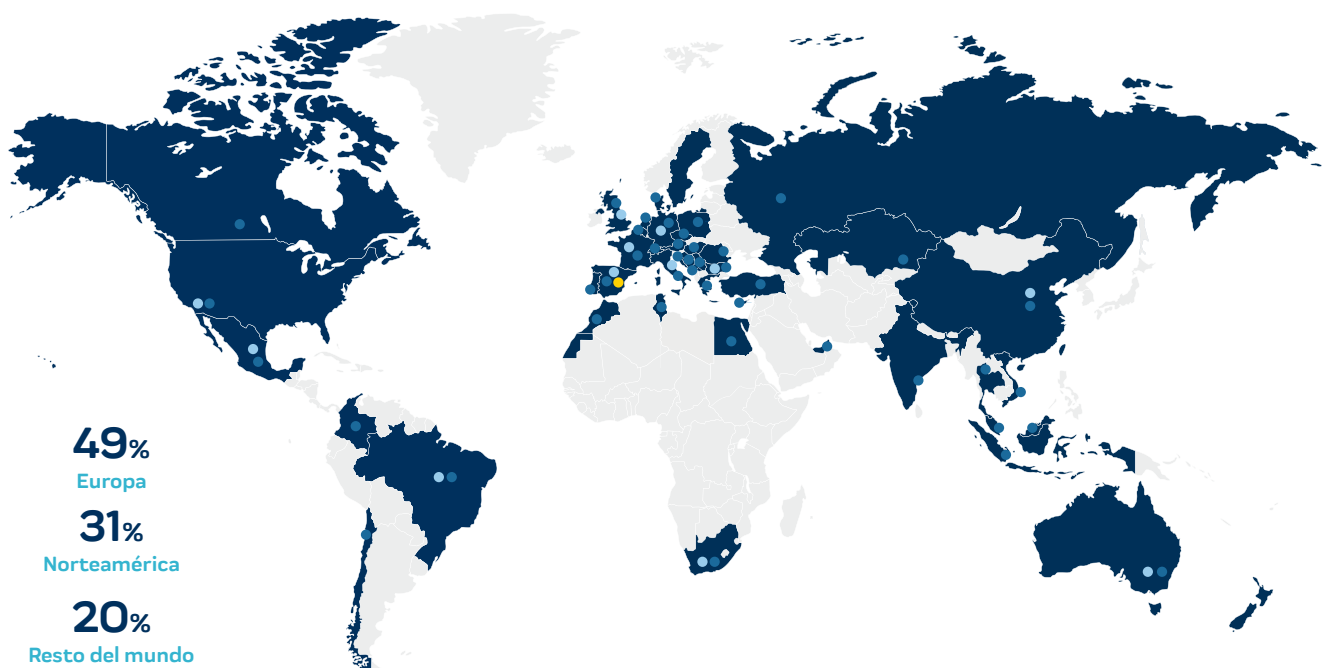

• Departamento propio de ventas

• Centros de producción

• Sede central

COMPROMETIDOS CON NUESTROS DEPORTISTAS



La Real Federación Española de Natación (RFEN) y Fluidra tienen un acuerdo de patrocinio para trabajar juntos y poner a disposición de los nadadores la mejor tecnología disponible para instalaciones acuáticas y piscinas de competición. El grupo Fluidra está comprometido con los deportistas de élite y apuesta por los jugadores de waterpolo patrocinando al Club Natació Sabadell (CNS) y al Club Atlètic Barcelona (CNAB).



CNAB



5 razones para trabajar con

FLUIDRA COMERCIAL ESPAÑA

1 PROXIMIDAD

- 19 Centros Fluidra Pro Center
- 34 agentes Servicio Atención al Cliente (SAC)
- 50 comerciales Fluidra

2 FIABILIDAD

- **Fiabilidad de nuestros productos:**
Más del 70% de nuestras referencias son de productos fabricados por la fábricas del grupo Fluidra.
- **Fiabilidad de nuestro equipo:**
Comerciales y técnicos, perfectamente formados y muy experimentados.

3 EXPERIENCIA

- Más de 50 años de **experiencia** en el mercado de la piscina.
- **Asesoramiento** en piscinas privadas, piscinas de uso público, piscinas de competición e instalaciones de spas, wellness e hidroterapia, conducción de fluidos, riego y tratamiento del agua.

4 PRODUCTOS

- **+de 40.000** artículos forman la cartera de productos que ponemos al alcance de nuestros clientes.

5 DISPONIBILIDAD

- **Disponibilidad** de nuestros productos gracias a un gran volumen de stock en nuestro almacén central.
- 19 **Centros Fluidra Pro Center** distribuidos por todo el territorio, a disposición de nuestros clientes.
- **Servicio de Atención al Cliente** a disposición de nuestros clientes: 937 48 67 00 / clientes@fluidra.es.
- **PRO Fluidra.** Web de venta de productos exclusiva para nuestros clientes profesionales disponible 24 horas 7 días a la semana.
<http://pro.fluidra.es>



PUNTOS DE VENTA

FLUIDRA PRO CENTER

Fluidra Comercial España está presente en todo el territorio nacional a través de 19 puntos de venta.

Para localizar su centro más cercano visite www.fluidra.es.

Fluidra Comercial España

Pintor Velázquez, 10
08213 Polinyà (Barcelona)



SERVICIO ATENCIÓN
AL CLIENTE

clientes@fluidra.es



937 48 67 00

FLUIDRA PRO CENTER

Servicio Atención al Cliente

(Exclusivo para profesionales)
Tel. 902 42 32 22 / 937 48 67 00
Fax. 902 94 61 82
clientes@fluidra.es

Tel. Canarias: 922 572 312
Fax Canarias: 922 571 812



SERVICIO DE ATENCIÓN AL CLIENTE

Tiene a su disposición nuestro **Servicio de Atención al Cliente** mediante nuestro correo electrónico:

SERVICIO ATENCIÓN
AL CLIENTE

clientes@fluidra.es

1 ATENCIÓN COMERCIAL

Consulte sobre sus descuentos, el stock disponible o tramitar sus pedidos, indicando en el correo electrónico su número de cliente y el código del producto Fluidra.

2 SITUACIÓN PEDIDOS

Solicite el estado de sus pedidos así como las entregas de los mismos indicando en su correo electrónico su número de cliente y número de pedido Fluidra.

3 POST-VENTA

Informe sobre un nuevo caso referente a devoluciones y reparaciones. Para una mejor atención, indique en el correo electrónico la descripción del problema, la factura, el número de serie e imágenes de instalación o producto.

4 INFORMACIÓN TÉCNICA

Contacte con uno de nuestros técnicos especialistas para poder resolver cualquier duda técnica acerca de productos o para resolver dudas sobre la instalación de los mismos.

O si lo prefiere:

Llame al teléfono de nuestro Servicio de Atención al Cliente para contactar con uno de nuestros agentes.

 937 48 67 00



FORMACIONES ON-LINE

FLUIDRA
PRO | ACADEMY

LA PLATAFORMA
DE APRENDIZAJE
ONLINE PARA LOS
CLIENTES
DE FLUIDRA

proacademy.fluidra.com

Fluidra Pro Academy es una plataforma de aprendizaje diseñada para ti, con todo el conocimiento y las herramientas que necesitas para vender nuestros productos con confianza y seguridad.



¿Cómo convertirse en PRO ?

1

Accede a
proacademy.fluidra.com

2

Inscríbete

3

Empieza
a aprender



Accesible

En cualquier momento,
en cualquier lugar



Rápido y sencillo

Los mejores conocimientos
técnicos al alcance de tus dedos



Niveles

Básico, intermedio y avanzado



Contenido exclusivo

Aprende lo que nadie más sabe.
Para profesionales.



Últimas novedades

Sé el primero en descubrir
los nuevos lanzamientos



ASTRALPOOL

CTX
Professional

PISCINE
LAGHETTO
by ASTRALPOOL

ZODIAC

PRO
FLUIDRA

Entra en nuestra tienda online **EXCLUSIVA PARA PROFESIONALES** y descubre la manera más fácil y cómoda de adquirir productos de Fluidra

ASTRALPOOL

CEPEX

idrania

ZODIAC

CPX
Professional

pro.fluidra.es

TODA LA INFORMACIÓN QUE NECESITAS AL ALCANCE DE TU MANO

- **Consulta toda la documentación referente a nuestros productos. Folleto comercial, manual de instalación, fichas de seguridad, despieces,...**
- **Consulta la disponibilidad de stock a tiempo real**
- **Realiza pedidos online de todas las referencias de Fluidra**
 - Referencias que aparecen en nuestros catálogos.
 - Recambios más demandados.
- **Realiza el seguimiento de todos tus pedidos a tiempo real**
- **Configuradores:**
 - Configura tus propios presupuestos personalizados para tu cliente.
 - Configurador de bombas de calor, de bombas de velocidad variable, de cubiertas,...



pro.fluidra.es

FLUIDRA

Configuradores de Fluidra

Bomba de calor: el configurador de AstralPool ayuda a elegir el modelo más adecuado en función de tus expectativas y el entorno. Con su amplia gama de bombas de calor, lograrás un confort perfecto.

Deshumidificador: el configurador de AstralPool te ayuda a seleccionar el deshumidificador que mejor se adapta a las condiciones de tu piscina.

LumiPlus Flexi: Lumiplus Flexi es el nuevo proyector de AstraPool y se caracteriza por su gran adaptabilidad. Con esta solución puedes elegir:

- El color de la luz (blanco, blanco cálido y RGB)
- El sistema de montaje (nicho, pared, boquilla)
- El color del embellecedor que mejor quede con tu piscina (beige, gris claro, gris antracita)

Usando este configurador, podrás elegir el Proyector LED que mejor se ajuste a tus necesidades en solo 6 pasos.

Encuentra todas estas herramientas de cálculo en: <https://www.astralpool.com/en/calculation-tools/> y en la aplicación ToolBox Fluidra (véase más adelante)



Calculadoras de Fluidra

Victoria Plus Silent VS: La siguiente calculadora de AstralPool permite calcular el ahorro anual que se consigue con la instalación de una bomba Victoria Plus Silent Variable Speed en comparación con una bomba convencional de mercado de una sola velocidad.

Kivu: La bomba de filtración Kivu destaca por su gran eficiencia. Con su calculadora AstralPool, no solo puedes elegir el modelo más adecuado para tu piscina, sino también calcular los ahorros obtenidos.

Encuentra todas estas herramientas de cálculo en: <https://www.astralpool.com/en/calculation-tools/> y en la aplicación ToolBox Fluidra (véase más adelante)



Fluidra TOOLBOX



Fluidra Toolbox es una aplicación única en la que los profesionales de las piscinas pueden descargar nuestros catálogos de productos y folletos, así como acceder directamente desde móviles y tabletas a todas las herramientas de configuración y cálculo de Fluidra.



¡Descárgatela ahora!

Catálogos Fluidra

Accede a nuestra versión digital de todos nuestros catálogos de Piscina, Zodiac, Conducción de Fluidos y Riego. Entra en: www.fluidra.es/catalogos y descubre los más de 12.000 artículos comercializados por Fluidra.



Catálogo de Recambios

Haga clic en el código QR y encuentre todos los desgloses de los productos de nuestras marcas: AstralPool, Cepex y CTX o entre en <https://spareparts.fluidra.com>.



Espacio Pro Zodiac®

BILPI (Estudio Térmico):

Nueva herramienta más completa

- Nueva interfaz simplificada
- Integra el dimensionamiento de bombas / filtros.

CARE Center:

Herramienta para el seguimiento posventa

- Seguimiento paso a paso en tiempo real de todas sus intervenciones. Solicitud de reparación de su equipo

MEDIA Center:

Toda la documentación Zodiac® en un click

- Centro de documentación de los productos, función de «Alerta – nueva documentación»
- ¡Posibilidad de enviar directamente sus documentos por e-mail!

Ver página 7:

FORMACIONES

¡Accede al espacio Fluidra Pro Academy!

FLUIDRA PRO | ACADEMY

Y ADEMÁS:

- NOTICIAS: informaciones útiles y específicas
- iAqualink: la gestión de equipos a distancia
- Catálogo de productos Zodiac®
- Así como acceso directo a herramientas / servicios específicos



www.pro.zodiac-poolcare.com

Práctico

Acceso ÚNICO y PERSONAL a todas las herramientas Zodiac® con un único código de acceso.

¿Cómo obtener su código de acceso personal?

Directamente online (www.pro.zodiac-poolcare.com), haga clic en “Solicitar su identificación de usuario”.

INFORMACIÓN GENERAL

Tabla de conversión de unidades

Longitud:	m	in	ft	
Metro (m)	1	39,370	3,281	
Pulgada (in)	0,025	1	0,083	
Pie (ft)	0,305	12	1	
Superficie:	m ²	in ²	ft ²	cm ²
Metro cuadrado (m ²)	1	1150,388	10,764	10,000
Pulgada cuadrada (in ²)	0,000645	1	0,0069	6,450
Pie cuadrado (ft ²)	0,093	144,036	1	929,03
Centímetro cuadrado (cm ²)	0,0001	0,155	0,00107	1
Volumen:	m ³	UK gal	US gal	l
Metro cúbico (m ³)	1	219,969	264,172	1000
Galón imperial (UK gal)	0,0045	1	1,201	4,546
Galón US (US gal)	0,0038	0,833	1	3,785
Litro (l)	0,001	0,220	0,264	1
Velocidad:	m/s	in/s	ft/s	m/h
Metros / segundo (m / s) v	1	39,370	3,281	3600
Pulgada/segundo (in/s)	0,025	1	0,083	91,44
Pie/segundo (ft/s)	0,305	12	1	1097,28
Metro/hora (m/h)	0,00028	0,011	0,00091	1
Velocidad de filtración:	m ³ /m ² .h	US gal/ft ² .min	UK gal/ft ² .min	ft ³ /ft ² .min
(m ³ /m ² .h)	1	0,409	0,341	0,055
(US gal/ft ² .min)	2,445	1	0,833	0,134
(UK gal/ft ² .min)	2,936	1,201	1	0,158
(ft ³ /ft ² .min)	18,322	7,474	6,311	1
Masa:	kg	g	lb	
Kilogramo (kg)	1	1000	2,205	
Gramo (g)	0,001	1	0,0022	
Libra (lb)	0,454	453,59	1	
Presión:	Pa	bar	kg/cm ²	psi
Pascal (Pa)	1	0,00001	0,00001	0,00014
Bar (bar)	100000	1	1,019	14,504
Kilogramo/cent. cuadrado (kg/cm ²)	98100	0,981	1	14,228
Libra/pulgada cuadrada (psi)	6894,76	0,0689	0,070	1
Energía:	J	kWh	cal	kcal
Julio (J)	1	0,00000277	0,239	0,00024
Kilowatio por hora (kWh)	3600000	1	860421	861,244
Caloría (cal)	4,186	0,00000116	1	0,001
Kilocaloría (kcal)	4186	0,0012	1000	1
Potencia:	kW	HP	BTU/h	
Kilowatio (kW)	1	1,341	3412,14	
Caballo de vapor (HP)	0,746	1	2544,43	
British Thermal Unit/hour (BTU/h)	0,00029	0,00039	1	
Velocidad de filtración:	m ³ /h	US gall/min	UK gall/min	
Metro cúbico/hora (m ³ /h)	1	3,667	4,403	
US galón/minuto (US gall/min)	0,273	1	1,201	
UK galón/minuto (UK gall/min)	0,227	0,833	1	
Litros/segundo (l/s)	3,6	13,198	15,85	
Temperatura:	°C	°F	K	
Grados centígrados (°C)	1	[(9/5)×°C]+32	°C+273,16	
Fahrenheit (°F)	(5/9)(°F-32)	1	na	
Kelvin (k)	K-273,16	na	1	

Dimensión de la tubería y caudal de agua

DN mm	D mm	pulg.	Caudal (m ³ /h) en función de la velocidad del agua	
			Aspiración (1,2 m/s)	Impulsión (2 m/s)
15	20	1/2"	1	1,6
20	25	3/4"	1,6	2,7
25	32	1"	2,7	4,4
32	40	1 1/4"	4,4	7,3
40	50	1 1/2"	7,5	12,5
50	63	2"	11	18,4
65	75	2 1/2"	15,7	26,1
80	90	3"	22,3	37,1

Debido a las constantes modificaciones, es posible que alguna fotografía de este catálogo no se corresponda exactamente con el producto

Impreso en papel procedente de bosques sostenibles. Fluidra colabora en la protección del medio ambiente.



Esquema general de instalación de los equipos de la piscina

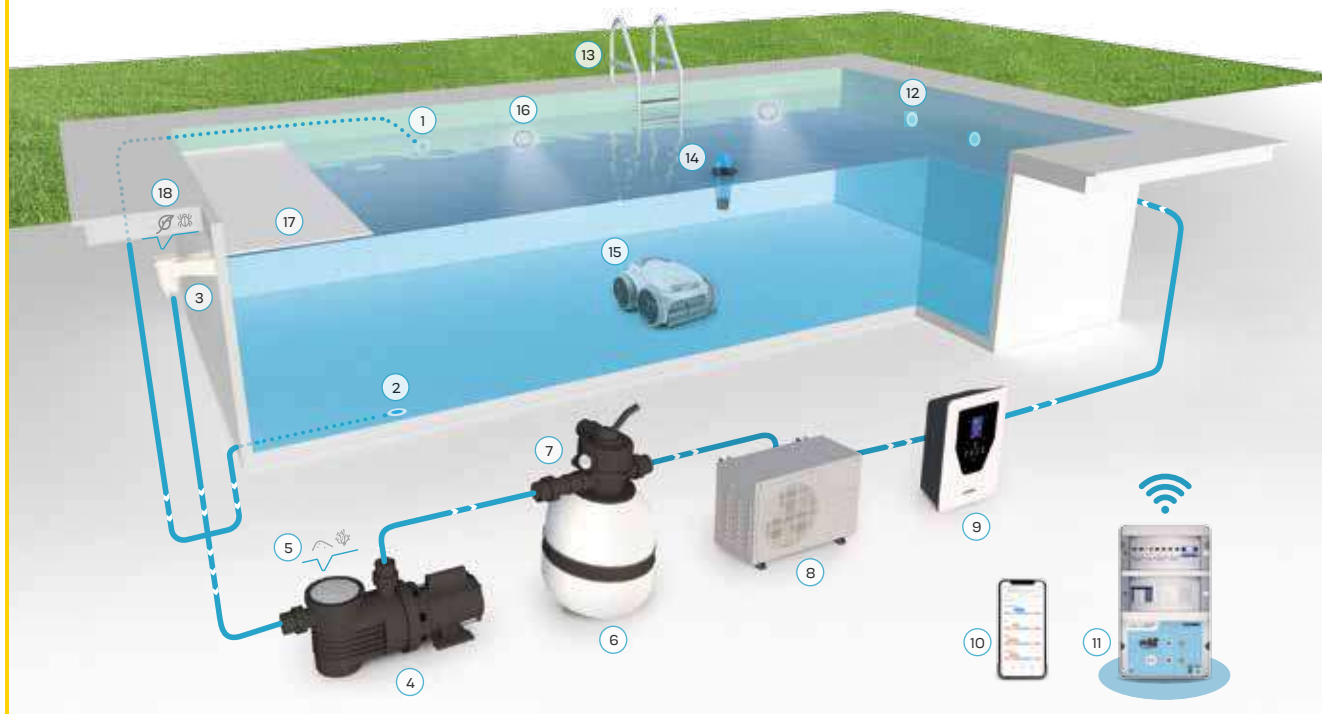

- 1 Toma de limpiafondos
- 2 Sumidero
- 3 Skimmer
- 4 Bomba
- 5 Limpieza: Bomba

- 6 Filtro
- 7 Válvula selectora. Manómetro Filtro
- 8 Bomba de calor
- 9 Desinfección / Electrólisis de sal
- 10 App Móvil

- 11 Centro de control
- 12 Boquillas de impulsión
- 13 Escalera
- 14 Analizador inteligente
- 15 Robot

- 16 Iluminación Led
- 17 Cubierta automática
- 18 Limpieza: Skimmer

Tabla de selección de filtro y bomba

Volumen piscina	Filtración diaria	Velocidad filtración	Ø Filtro	Tuberías	Bomba	Arena
m ³	h	m ³ /h/m ²	mm	mm pulg.	CV	kg
40	8	50	350	50 1½"	0,3	40
40-50	8	50	400	50 1½"	0,5	60
50-60	8	50	450	50 1½"	0,5	70
60-75	8	50	500	50 1½"	0,5	100
75-90	8	50	560	50 1½"	0,75	130
90-115	8	50	600	50 1½"	1	160
115-130	8	50	650	63 2"	1	175
130-170	8	50	750	63 2"	1,5	300
170-200	8	50	800	63 2"	2	330

CÓMO DISFRUTAR DE UNA

1 MANTENER LOS PARÁMETROS DEL AGUA

Primer paso:

MEDIR

pH y Cloro

2 veces por semana



Tiritas



Tabletas DPD1



Blue Connect



Equipo automatizado



Segundo paso:

CORREGIR



pH

pH Minus o pH Plus

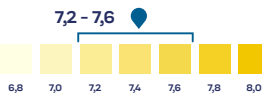

Cloro libre

0,5 - 1 ppm

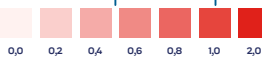

Pastillas de cloro y cloro líquido



Dosificador automático



Electrólisis de sal

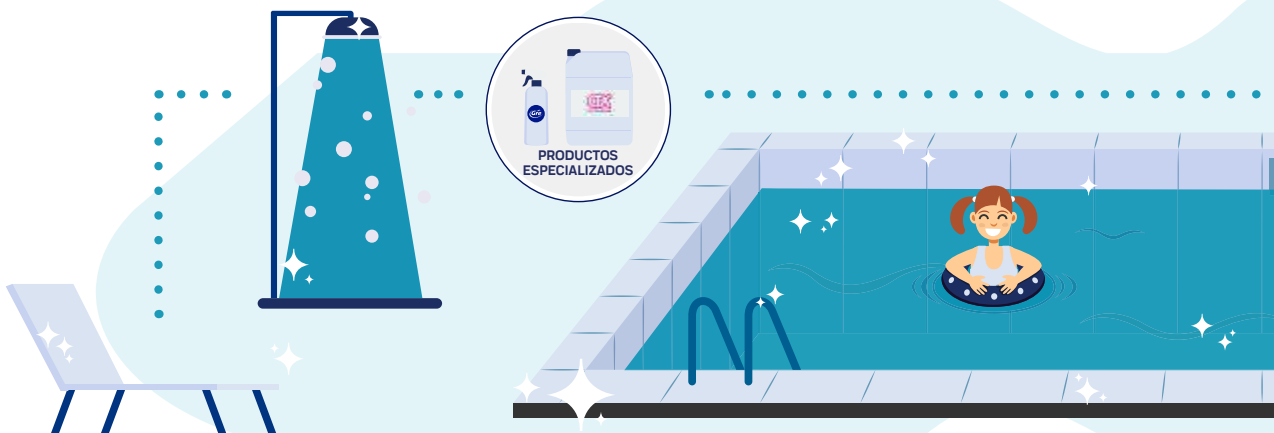

PISCINA SEGURA

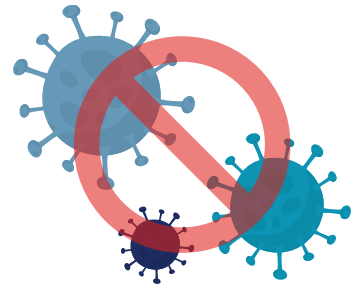

2 MANTENER LA PISCINA Y LOS EQUIPOS LIMPIOS

3 DESINFECTAR EL ENTORNO DE LA PISCINA

#EnjoyaSafePool



@Fluidra



Fluidra



Grupo Fluidra



LIMPIAFONDOS



CEPILLO

Limpieza de
prefiltro y
skimmer



CESTO
SKIMMER



PREFILTRO

ASTRALPOOL 

CTX
Professional



 ZODIAC®

FLUIDRA
THE PERFECT POOL EXPERIENCE

NUESTRO COMPROMISO CON LA PISCINA SOSTENIBLE



Pequeños detalles para un gran Futuro

El respeto por el agua y su uso racional es la base de la filosofía de nuestro Grupo. Nuestro compromiso con la sostenibilidad nos ha llevado a crear una **línea específica de productos sostenibles**.

Eco H₂O Eco Energy Eco Sound



Cobertor térmico

- Reduce la evaporación hasta un 65%.
- Ahorra un 25% de energía calorífica.

-65%



Limpiafondos electrónico

- Ahorra un 20% del consumo de agua en el lavado del filtro.

-20%



Iluminación por LEDs

- Ahorra hasta un 92% de energía eléctrica.

-92%



Bombas de velocidad variable

- Ahorra hasta un 85% en el consumo eléctrico.
- Reduce un 75% el nivel sonoro.

-75% **-85%**



Filtro NanoFiber

- Reduce en un 50% el consumo de agua para el lavado del filtro.

-50%



Medio filtrante vítreo activado

- Ahorra un 25% en el consumo de agua durante el lavado del filtro.

-25%



Pro Elyo Inverboost NN

- Hasta un 33% de ahorro para calentar tu piscina.

-33%

FLUIDRA



FLUIDRA
ES SOSTENIBLE

PREMIAMOS EL RECICLAJE

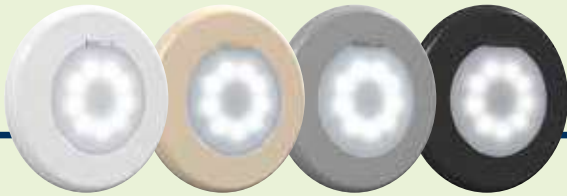

**TRAE TU FOCO
ANTIGUO**

Y RECIBE UN DESCUENTO
ESPECIAL EN LA GAMA
DE LEDS



**TRAE TU BOMBA
ANTIGUA**

Y RECIBE UN DESCUENTO
ESPECIAL EN BOMBAS DE
VELOCIDAD VARIABLE

EN NUESTRAS TIENDAS

FLUIDRA
PRO CENTER



ASTRALPOOL 

 ZODIAC®

MATERIAL PUNTO DE VENTA

¡¡Viste tu punto de venta con las mejores marcas del sector!!



Base genérica ASTRALPOOL

100 x 25 x 69,3 cm
Cód: BGEN2020AP
Base genérica AstralPool
para colocar producto

25,00 €/ud



Banderola ASTRALPOOL

50 x 200 cm
Cód: BAND2020ASTRAL
Uso interior
Base incluida

80,00 €/ud



Podium ASTRALPOOL

52 x 70 x 40 cm
Cód: EXPG2020ASTRAL
Podium AstralPool
para exponer producto.
Material de cartón.

35,00 €/ud



Cubrepalé ASTRALPOOL

80 x 120 x 20 cm
Cód: CP2020ASTRAL
Material Polipropileno
Ideal para producto químico

30,00 €/ud



Totem Bomba VS ASTRALPOOL

60 x 190 cm
Cód: TOT2020VSAP
Victoria Plus Silent VS
Material Cartón

45,00 €/ud



Maletín Cubiertas ASTRALPOOL

40 x 50 cm
Cód: MALET2020CUBAP
Maletín expositor
con muestras incluidas

30,00 €/ud



Expositor Químico ASTRALPOOL

93 x 45 x 215 cm
Cód: EXPG2020QUIMAP
Producto no incluido
Material Metálico

265,00 €/ud



Porta Precios Químico ASTRALPOOL

30 x 4,3 cm
Cód: BAN2020QUIMAP
Indicativo lineal para
el producto químico.
Pack de 6 unidades.
Cartón plastificado.

15,00 €/ud



Lona Spas pvc ASTRALPOOL

85 x 154 cm
Cód: BAN2019AP-ES
Para colgar del techo
con anclajes incluidos



59,00 €/ud



1 lona con el mismo
diseño en las 2 caras

Expositor Spas ASTRALPOOL

42 x 59 cm
Cód: EXP2020SPASAP
Expositor de Mostrador
Material Cartón



10,00 €/ud

Expositor Spas ASTRALPOOL

21 x 29 cm
Cód: EXP2019AP
Expositor de Mostrador
Material Cartón



6,00 €/ud

Banderola LAGHETTO

69 x 259 cm
Cód: 70689 (Dto. A06)
Uso interior
Base incluida



139,00 €/ud

(*) Consulte todo el
material Laghetto que
tenemos a disposición
de nuestros distribuidores
oficiales Laghetto.

Expositor Flexi ASTRALPOOL

50 x 27 cm
Cód: EXP2020FLEXIAP
Expositor de mostrador
Material Cartón



20,00 €/ud

Expositor Blue Connect FLUIDRA

48 x 18 x 50 cm
Cód: KIT71835-ES
Expositor de mostrador
con Blue demo incluido
Material plástico y acrílico



100,00 €/ud

Totem Robot ZODIAC

60 x 190 cm
Cód: TOT2020LIMPZOD
Gama Vortex
Material cartón



35,00 €/ud

Banderola ZODIAC

88 x 187 cm
Cód: BAND2020ZODIAC
Uso interior
Base incluida



80,00 €/ud

Cubrepalé CTX

80 x 120 x 20 cm
Cód: CP2020CTX
Material Polipropileno
Ideal para producto químico



30,00 €/ud

Expositor Químico CTX

85 x 154 cm
Cód: 73595
Expositor de Mostrador
con muestras Multiacción
sin bórico (no incluidas)



55,00 €/ud

Base Multifunción ZODIAC

100 x 25 x 69,3 cm
Cód: BGEN2020ZODIAC
Multifunción
Material Cartón



25,00 €/ud

Podium Multifunción ZODIAC

52 x 70 x 40 cm
Cód: POD2020GENZOD
Podium Zodiac
para exponer producto.
Material de carton.



35,00 €/ud

Podium Multifunción ZODIAC

52 x 70 x 40 cm
Cód: POD2020QUATTRO
Podium Polaris
para exponer producto.
Material de cartón.



35,00 €/ud



NOVEDADES 2021



Ducha sin contacto Niágara

UNA DUCHA CON SENSOR DE PROXIMIDAD
QUE SE ACTIVA SIN CONTACTO



Ver pág. 99

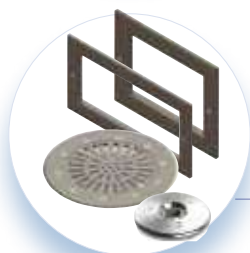

Embellecedores en Inox

PARA RENOVAR O ACTUALIZAR
EL EQUIPAMIENTO DEL VASO DE LA PISCINA ABS

Ver pág. 183



Bomba Verdon ES

LA BOMBA DE CONFIANZA
QUE TE LO PONE FÁCIL



Ver pág. 233



Limpiafondos Polaris eléctricos

LA EFICACIA CON TOTAL
SIMPLICIDAD



Ver pág. 426



Limpiafondos eléctricos Voyager™ de Zodiac

AGILIDAD CON LA MÁXIMA POTENCIA



Ver pág. 432



Cubiertas Sveltea

NUEVO MODELO COMPACTO
DISEÑADO PARA TODO TIPO DE PISCINAS



Ver pág. 533



Cubiertas Octeo

CON LA ÚLTIMA TECNOLOGÍA DE FLUIDRA:
RENDIMIENTO, FIABILIDAD Y CONECTIVIDAD



Ver pág. 534



Bomba de Calor Z550 iQ

BOMBA DE CALOR POTENTE
Y SILENCIOSA



Ver pág. 710



Deshumidificador Sirocco²

CONFORT ÓPTIMO
E INTELIGENCIA INTEGRADA



Ver pág. 740

PISCINE
LAGHETTO[®]

by **ASTRAL**POOL 



tu espejo de agua



Dolce Vita

De diseño elegante, se trata de un nuevo y elegante proyecto que renueva el mundo de la piscina. El rattan de altísima calidad y una sólida tecnología garantizan su uso en el tiempo.



PLAYA

Es una elegantísima mini-piscina que se adapta perfectamente a terrazas y jardines.

Agua caliente, masaje de aire y burbujas y espacio para tomar el sol.

Disponible en los colores de Laghetto: blanco, gris o café.



POP!

La clásica piscina elevada se renueva coloreando su jardín.

Pop! puede ser turquesa, blanca, arena, verde o lila.

Diseño adaptado a novedosa tecnología con 40 años de experiencia.

Para más información consultar: www.piscinelaghetto.com

ÍNDICE

INTERNET OF POOLS



CONDUCCIÓN DE FLUIDOS



MATERIAL EXTERIOR PISCINA



MATERIAL VASO PISCINA



FILTRACIÓN



BOMBAS



TRATAMIENTOS QUÍMICOS DEL AGUA



ANÁLISIS DEL AGUA



MATERIAL PARA EL TRATAMIENTO DEL AGUA



MATERIAL DE LIMPIEZA



MATERIAL DE ILUMINACIÓN



MATERIAL DE REVESTIMIENTO

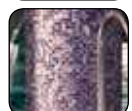

CUBIERTAS Y ENROLLADORES



TODO PARA LA PISCINA ELEVADA



SPAS Y SAUNAS



CALEFACCIÓN Y DESHUMIDIFICACIÓN



MATERIAL DE COMPETICIÓN



SOLUCIONES DE CONSTRUCCIÓN

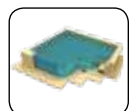

CONDICIONES DE VENTA





9:41

My swimming pool

My swimming pool

27°



10 minutes ago

30°C

CLEAR SKY



UV: Maximum

2 km/h Northwest

What's up?

Enjoy

Water quality is at the top!



INTERNET OF POOLS

- 24 • Internet of Pools
- 26 • Blue Riiot Pool & Spa Assistant
- 40 • Productos Connect & Go
- 45 • Accesorios Fluidra Connect
- 46 • Productos Fluidra NN compatibles

INTERNET OF POOLS

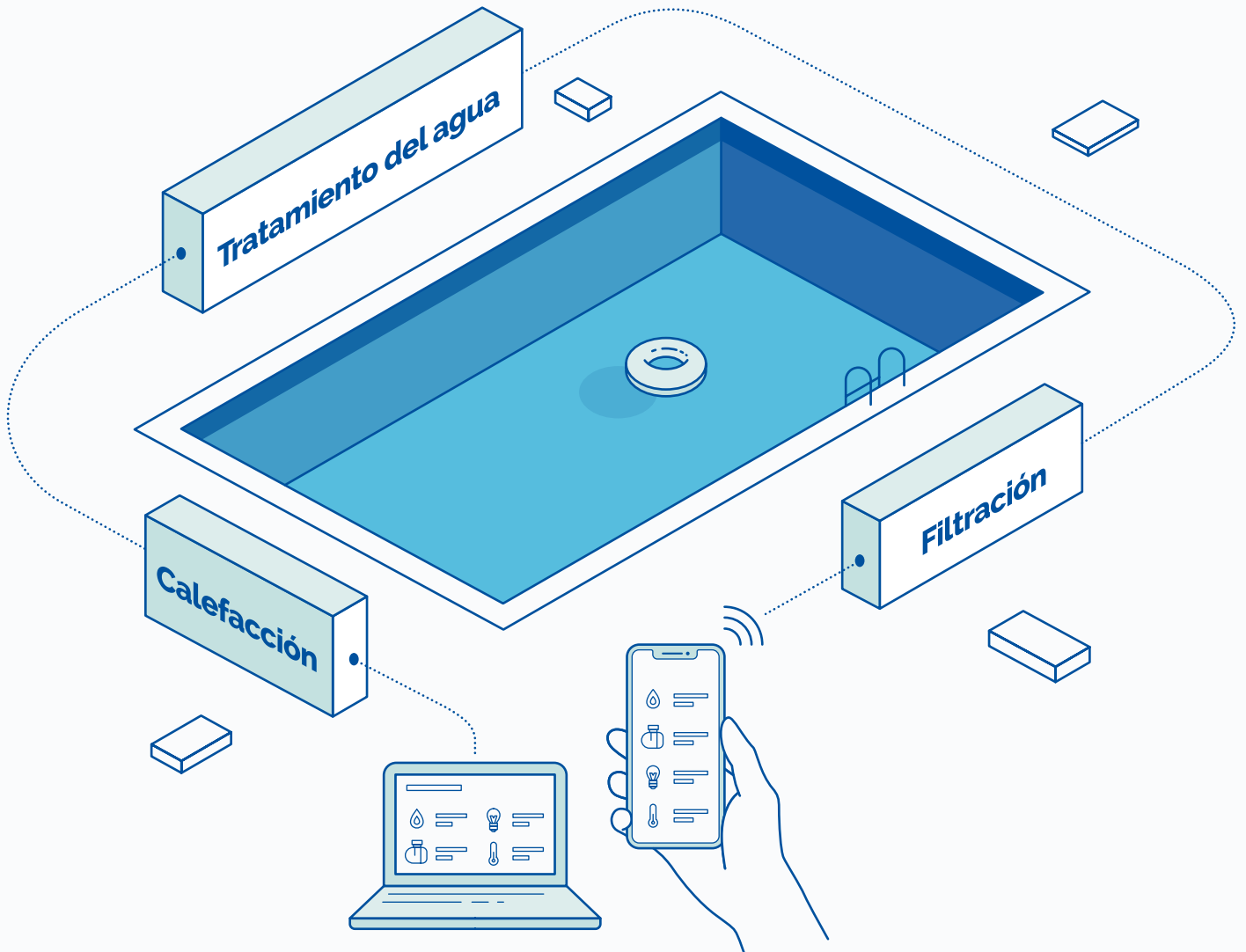

Tu asistente para la instalación, el control y el mantenimiento de las piscinas



Calma

Los usuarios y profesionales pueden acceder en tiempo real, desde cualquier lugar en remoto, a todos los elementos de la piscina para comprobar que funciona correctamente.



Confort

Los profesionales de la piscina podrán realizar la gestión remota de cada piscina (filtración, tratamiento químico del agua, calefacción, etc.) y del material de exteriores (iluminación, irrigación, etc.).



Sostenibilidad

La tecnología automatizada permite un control eficiente y ecológico del material de la piscina para conseguir la experiencia perfecta.











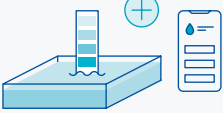



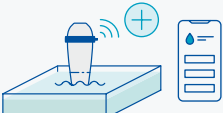











Experiencia de usuario

Los dispositivos o las piscinas conectadas permiten compartir de manera sencilla información sobre la piscina, mejorando así la experiencia del usuario y el mantenimiento.

Una solución conectada de Fluidra para cada tipo de piscina

Los Smart Pools Assistants de Fluidra funcionan con todo tipo de piscinas gracias a su amplia variedad de productos.

Blue Check + aplicación Blue RiioT <i>Solución básica</i>			TIRAS ANALÍTICAS	
	<p> Mide la calidad del agua usando las tiras analíticas.</p>	<p> Sigue la guía de la aplicación, que contiene consejos personalizados para tratar el agua de la piscina.</p>		<p> Consulta el estado de tu piscina en tiempo real y los datos meteorológicos de tu zona.</p>
Blue Connect + aplicación Blue RiioT <i>Solución semiprofesional</i>				
	<p> Analizador inteligente del agua de la piscina que mide la calidad del agua.</p>	<p> Cuando es necesario adoptar alguna medida, se envía una notificación y los consejos personalizados ayudan a optimizar el uso de los productos químicos.</p>	<p> Consulta el estado de tu piscina en tiempo real y los datos meteorológicos de tu zona.</p>	
Blue Connect Plus + aplicación Blue RiioT <i>Solución semiprofesional</i>			SENSORES CONECTADOS	
	<p> Analizador inteligente del agua de la piscina con una monitorización total de los parámetros.</p>	<p> Cuando es necesario adoptar alguna medida, se envía una notificación y los consejos personalizados ayudan a optimizar el uso de los productos químicos.</p>		<p> Acceso a la web para profesionales de la piscina para monitorizar todas las piscinas de forma remota.</p>
Elite Connect / Control Connect + aplicación Pool Station <i>Solución profesional</i>			DISPOSITIVOS CONECTADOS	
	<p> Control inteligente de la calidad del agua.</p>	<p> Fácil acceso para usuarios y profesionales a través de la aplicación y del portal web.</p>		<p> Posibilidad de controlar otros elementos externos como la filtración, las cascadas, la iluminación, la irrigación, etc.</p>
Fluidra Connect & Go + aplicación Fluidra Connect <i>Solución profesional completa</i>			PISCINAS CONECTADAS	
	<p> Gestión remota de la piscina (filtración, tratamiento y extras).</p>	<p> Uso más eficiente del consumo energético (sostenibilidad).</p>		<p> Instalación preconfigurada a través del kit de productos. Reduce el tiempo de instalación en un 80 %.</p>
Fluidra Connect + productos NN compatibles + aplicación Fluidra Connect <i>Solución profesional a medida</i>				
	<p> Permite controlar, diagnosticar y gestionar la piscina de forma remota.</p>	<p> Controla múltiples elementos externos como la filtración, las cascadas, la iluminación, la irrigación.</p>	<p> Gestión del mantenimiento de varias piscinas desde un único portal.</p>	

blueriot

Pool & Spa Assistant

¡Más que una aplicación, un asistente!



Blue Riiot Pool & Spa Assistant digitaliza las piscinas y los spas

Blue Riiot Pool & Spa Assistant es una aplicación que ayuda al usuario a mantener y disfrutar de la piscina o el spa gracias a la integración de los productos conectados con los servicios de las casas inteligentes. Blue Riiot Pool & Spa Assistant ofrece al usuario la posibilidad de disfrutar de su piscina con total tranquilidad.

Con una única aplicación, el usuario se beneficia de varias funciones:

- Acceso a los datos de la piscina, la calidad del agua y la previsión meteorológica en la zona en tiempo real.
- Sencilla configuración y mantenimiento de los productos Blue Riiot conectados.
- Recomendaciones personalizadas para conseguir un agua cristalina. La dosis justa del producto adecuado, en el momento oportuno.
- Integración de la casa inteligente para conseguir infinitas posibilidades.

Compatibilidad y características de Blue Riot Pool & Spa Assistant



Compatibilidad con productos químicos

Los usuarios pueden utilizar Blue Riot Pool & Spa Assistant con una línea de productos específica. Se beneficiará de los consejos precisos y adaptados para esta gama de productos.



Compatibilidad con hogar inteligente

Blue Riot Pool & Spa Assistant es compatible con el asistente de voz Alexa de Amazon, el asistente de voz de Google Home y con la plataforma IFTTT.



Blue Connect, el analizador de piscina inteligente



Blue Connect es un dispositivo inteligente que analiza la calidad del agua automáticamente. Al usarlo conjuntamente con la aplicación gratuita *Blue Riit Pool & Spa Assistant*, informa al usuario sobre cómo equilibrar la piscina en unos pocos pasos sencillos.

El dispositivo está equipado con un sensor innovador que mide los parámetros principales para mantener un agua cristalina: pH, temperatura del agua, ORP (nivel de desinfectante) y conductividad.

Siempre conectado

Blue Connect se mantiene conectado permanentemente gracias a diversas tecnologías:



Sigfox

Blue Connect envía continuamente los datos a la nube a través de una red especial para los dispositivos conectados.



Bluetooth

El usuario de *Blue Connect* puede realizar una medición instantánea directamente con Bluetooth.



Wi-Fi

Blue Connect funciona con la red Wi-Fi gracias al portal Wi-Fi *Blue Extender*.

Plug & Play

Blue Connect es compatible con todo tipo de piscinas y se instala en tres minutos

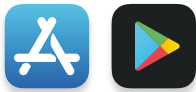

1. Descarga la aplicación *Blue Riit*

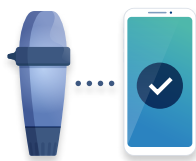

2. Activa *Blue Connect*

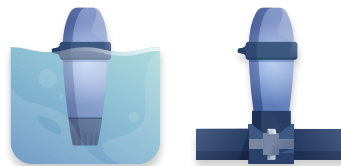

3. Instálalo en el agua o en la sala técnica (*Blue Fit50*)



4. ¡Y a disfrutar!

Diferentes packs para necesidades diferentes

Blue Connect GO



- Blue Connect, el analizador
- Temperatura, pH y ORP (Platinum)
- Compatible con piscinas y spas que usan cloro y bromo
- No compatible con piscinas y spas con electrólisis salina
- Mediciones manuales
- Blue Riot Pool & Spa Assistant

Blue Connect Plus (Gold)



- Blue Connect, el analizador
- Temperatura, pH, ORP (Gold) y conductividad (salinidad)
- Compatible con piscinas y spas que usan cloro, bromo y electrólisis salina
- Hasta 20 mediciones automáticas por día
- Blue Riot Pool & Spa Assistant
- Blue Riot Premium, licencia perpetua
- Incluye Blue Fit50
- Virtual Pool Care (módulo Pools), licencia perpetua

Blue Check, la tira analítica “inteligente”



Blue Check es un lote de 50 tiras analíticas que se usan con la aplicación gratuita Blue Riot Pool & Spa Assistant para analizar la calidad del agua realizando mediciones manualmente. La aplicación ofrece consejos personalizados para mantener la piscina. Una solución sencilla para mantener el agua limpia con toda tranquilidad.

Blue Check es una solución complementaria de Blue Connect, el analizador inteligente para piscinas (ver p. 335). Gracias a Blue Check, puedes comprobar el equilibrio del agua de la piscina verificando parámetros como la alcalinidad, la dureza o el ácido cianúrico. Más información en la p. 335.

Blue Check mide:

- pH (6,2 - 8,4)
- Cloro libre (0 - 10)
- Bromo (0 - 20)
- Alcalinidad total (0 - 240)
- Dureza total (0 - 1000)
- Ácido cianúrico (0 - 300)



FÁCIL DE USAR

1

Realiza el test e introduce los valores de la tira en la aplicación Blue Riot Pool & Spa Assistant.



2

Accede al estado de la piscina y a la información meteorológica



3

Recibe consejos personalizados sobre qué químicos utilizar y en qué cantidades

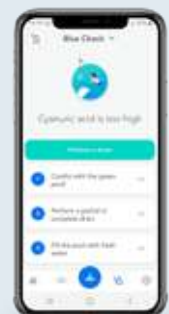

Plataforma *Virtual Pool Care*

Plataforma web dirigida a los profesionales de piscinas y spas

www.virtualpoolcare.io es la plataforma web diseñada específicamente para el sector de piscinas y spas. Ofrece las herramientas que necesitas para organizar tu empresa y promocionar tus productos, servicios y tiendas ante los usuarios de BlueiIoT. *Virtual Pool Care* está disponible para ordenadores, tabletas y teléfonos.

PISCINAS

Controla el parque de piscinas y spas de forma remota a través de la plataforma *Virtual Pool Care*

- Todas tus piscinas conectadas de un vistazo.
- Sigue en directo los análisis de *Blue Connect* de tus clientes.
- Realiza diagnósticos precisos y profesionales.
- Evita desplazamientos innecesarios.
- Anticipa y recomienda a los clientes posibles medidas preventivas.

Fácil de utilizar

1

Crea una cuenta totalmente gratuita en www.virtualpoolcare.io

2

Envía una petición de compartir a tu cliente usando la tecla de *Blue Connect* para pedirle permiso para compartir los datos de *Blue Connect*

3

En cuanto el cliente acepte, tendrás acceso a los datos de su piscina. Puedes monitorizar tantas piscinas y spas como quieras.



Pack de productos químicos

BlueiIoT Pool & Spa Assistant promociona los productos químicos de Fluidra y de otras marcas asociadas

- Aumenta la lealtad de los clientes hacia los productos que vendes.
- Aumenta la confianza de los clientes en las recomendaciones personalizadas de productos químicos.
- Ayuda a fidelizar la clientela.

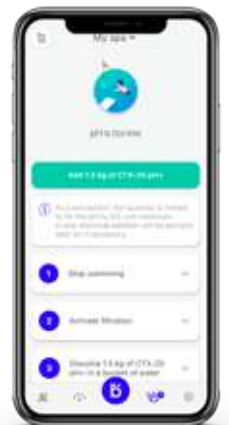

Localizador de distribuidores

Incluye tus tiendas* en la aplicación *BlueiIoT Pool & Spa Assistant*

- Publicita tu tienda de forma sencilla a un público seleccionado.
- Genera nuevas ventas por zonas geográficas.
- Tu tienda aparecerá como la favorita y será la primera de la lista.

* Solicita más información a tu comercial de Fluidra

Blue Connect Go

Solo tienes que seguir las instrucciones:

Blue Connect Go te da pautas para realizar un sencillo mantenimiento de tu piscina o spa.



Blue Connect Plus

¡Es hora de relajarse!

Blue Connect Plus es el pack definitivo y sin suscripciones que necesitas para librarte del estrés: ¡porque las piscinas tienen que ser pura diversión!



FLUIDRA
CONNECT
CONNECT & GO



La solución más flexible para una piscina inteligente conectada

- **1 armario de centro de control que incluye Connect Box**, en la que todo el equipo de la piscina está conectado (disponible en versiones distintas para adaptarse a la mayoría de las piscinas)
- **2 accesos Pool Pro específicos para permitir el acceso remoto:**
 - Aplicación de smartphone NN PRO dedicada a la configuración sencilla y a la monitorización remota de las piscinas instaladas
 - Fluidraconnect.com: portal web dedicado a la gestión de todas las piscinas con configuración avanzada
- **1 aplicación NN** para que los usuarios finales gestionen la piscina en cualquier momento y desde cualquier lugar.

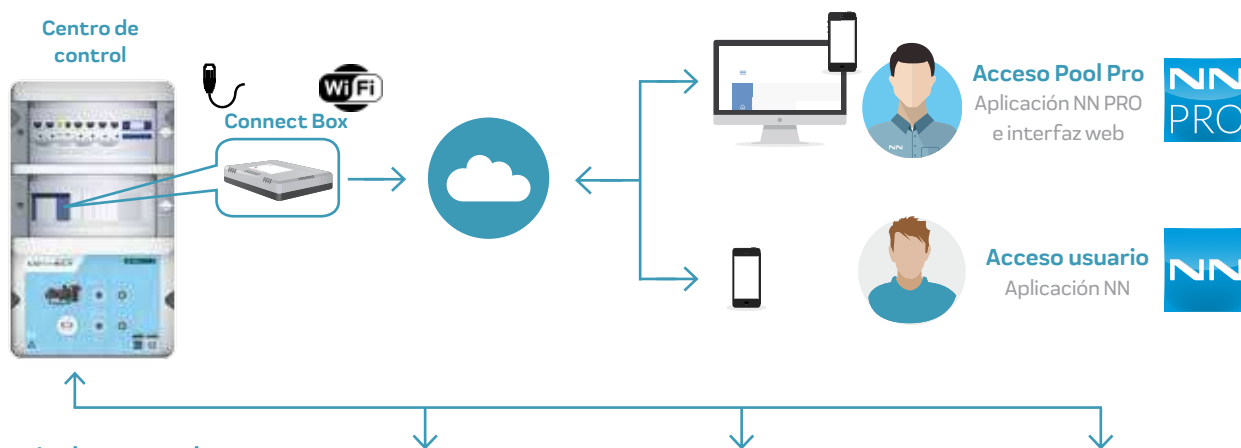

Armario de centro de control de Fluidra Connect

El cerebro de la piscina incluye todos los elementos de seguridad eléctrica y los interruptores de control. También incluye Connect Box, conectada a la nube a través de Wi-Fi o de un cable Enthernet.

Solución Connect & Go

Centros de control precableados para que la instalación sea sencilla, adaptados a la mayoría de las piscinas.

Ver página 26



Productos Fluidra NN compatibles

Control e intercambio inteligentes para lograr una experiencia perfecta. Instalación de Plug & Play. Más de 300 productos Fluidra compatibles.



Productos standard

Controla el encendido/apagado y la programación de cualquier equipo standard de piscina del mercado.



Productos Modbus*

Capacidad para controlar los productos Modbus y hacer un uso personalizado.

* Como pedido especial: las tablas de compatibilidad y control se comparten caso por caso. Algunos dispositivos no NN y con protocolo MODBUS pueden ser gestionados a través de Fluidra Connect, consultar en cada caso.

Los centros de control Fluidra Connect están disponibles como armarios precableados Connect & Go para facilitar el proceso de instalación: la solución perfecta para las piscinas nuevas

FLUIDRA CONNECT® CONNECT & GO

Fluidra Connect: beneficios para los profesionales de las piscinas



Diferenciación con piscinas conectadas.

Mejor oferta y servicio para el usuario final.



De fácil y rápida instalación.

Reduce notablemente el tiempo de instalación gracias a los armarios de centro de control precableados (Connect & Go). Sencilla configuración in situ usando la aplicación NN PRO.



Ahorro.

Reduce los costes con una mejor gestión del tiempo y los recursos. Puede ahorrar desplazamientos innecesarios, gasto de combustible, peajes, etc.



Mantenimiento remoto.

Tranquilidad para los profesionales del mantenimiento. Previene y resuelve problemas con el uso remoto de los paneles para profesionales Fluidra Connect que permiten ver todas las piscinas de un vistazo.

Aplicación NN PRO para profesionales



www.fluidraconnect.com
portal web



Fluidra Connect: beneficios para los consumidores



Tranquilidad.

Una aplicación exclusiva para usuarios que permite tener una piscina siempre lista y en las mejores condiciones. Un agua sana para tu familia y tú.



Ahorro.

Una piscina conectada ayuda a ahorrar agua y energía, y a usar menos productos químicos.



Control sencillo.

Accede y controla tu piscina en cualquier momento y desde cualquier lugar.

Aplicación NN para consumidores



Smart Pool Assistants para todo tipo de piscinas

Podemos controlar, diagnosticar y gestionar gracias a la plataforma fluidraconnect.com

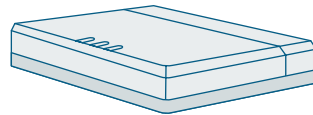

Mediante la Connect Box de tu Connect & Go podrás controlar todo tipo de productos, NN compatibles y standard.



Filtración

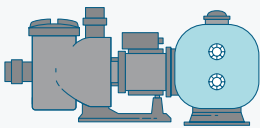

Configuración y control de las bombas para programas de eficiencia energética y un estado óptimo de limpieza de los filtros.

Tratamiento agua

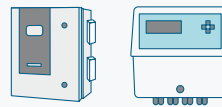

Estrategia integral de tratamiento del agua entre todos los sistemas de piscinas. Registro de todas las mediciones respetando la legislación local.

Iluminación



Sincronización con otros equipos para generar un ambiente inteligente.

Equipamiento entorno y jardines



Controla fácilmente todos los accesorios de piscina y jardín: cubiertas, fuentes, IP Cams, incluso los sistemas de riego.

Calefacción y deshumidificación



Estrategia de calefacción inteligente para lograr una optimización energética con los equipos de filtración y tratamiento del agua.

Control de las piscinas bajo tu supervisión desde cualquier lugar y cuando quieras con nuestra plataforma de asistencia Fluidra Connect.

www.fluidraconnect.com

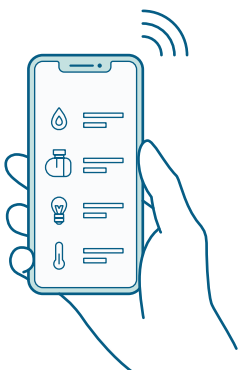

Piscinas públicas Smart

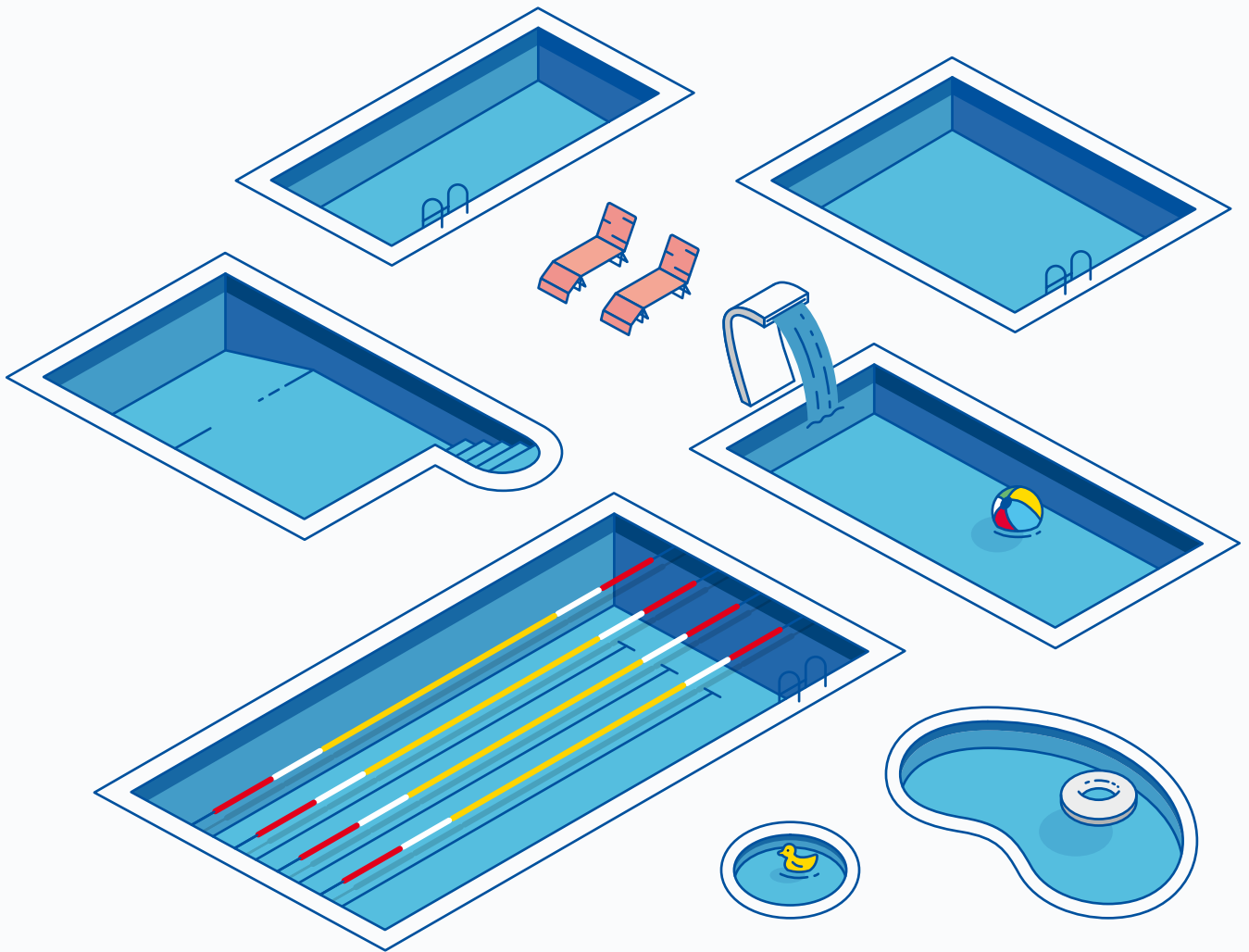

Conectividad para todo tipo de automatización
y monitorización de piscinas comerciales



Calidad del agua permanente

Calidad del agua controlada y monitorizada gracias a los equipos sincronizados de manera inteligente. Sistema de alarma para realizar un mantenimiento corrector en tiempo real.



Ahorro energético

Con una combinación de productos conectados y acciones de mantenimiento preventivo asistidas con datos para lograr una eficiencia energética óptima.



La calidad de tu piscina, en tiempo real

iNNfoPool 

Una solución informativa sobre la calidad de las piscinas, para clubes deportivos, hoteles, campings y piscinas públicas. De esta manera se transmite tranquilidad y confianza a los usuarios que en todo momento saben que la piscina a la que acuden está bien tratada y en óptimas condiciones de uso para un mayor disfrute.

ASTRALPOOL 



¿Qué comunica iNNfoPool?

Dependiendo de los equipos que tengamos instalados, podremos disponer de diferentes informaciones del estado de las piscinas. Actualmente la calidad del agua es el mensaje principal que en el futuro se podrá extender a otros indicadores.

iNNfoPool informa de todas las piscinas de la instalación en una misma pantalla.



¿A través de qué comunica iNNfoPool?

iNNfoPool es compatible en múltiples soportes digitales, por ejemplo:

- Sistemas de **cartelería digital**
- **Websites** de las instalaciones (p.e. hoteles, clubes deportivos, piscinas municipales ...)
- **App** del centro (p.e. hoteles, clubes deportivos, piscinas municipales ...)
- También se pueden desarrollar **API's** para otros soportes diferentes



¿Qué aporta iNNfoPool al usuario de las instalaciones?

- **Tranquilidad y disfrute** al saber que la piscina está bien tratada
- **Organización**, ayuda a la organización diaria de los usuarios (Aforo)
- **Evita decepciones** como no encontrarse la instalación llena por sorpresa



¿Qué aporta iNNfoPool a propietarios/operadores de las instalaciones?

- **Alta satisfacción** de los usuarios (clientes)
- **Control automático 24/365** de las piscinas
- **Información en tiempo real** de la calidad y los parámetros de las piscinas
- **Históricos** en la nube
- **Uso de la información para la comunicación** a través de la website / App / sistema de cartelería digital /...



¿Qué necesito para poder tener iNNfoPool en mis instalaciones?

Para poder disponer de la información que brinda la solución iNNfoPool, es necesario que la instalación disponga de equipos con tecnología **NN**. Dependiendo de los equipos instalados podemos disponer de diferentes informaciones del estado de las piscinas.

Posible financiación por
RENTING

ASTRALPOOL

¡Contacta con nosotros!

+34 937486700

infomarketing@fluidra.es

VIDEO
PROMOCIONAL

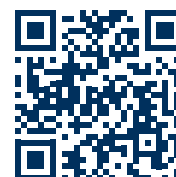

FLUIDRA
CONNECT[®]
CONNECT & GO

Esquema de instalación



CONNECT & GO
ARMARIO DE CENTRO DE CONTROL



Dispositivo con 4 entradas y 4 salidas incluido con el armario de centro de control Connect & Go para gestionar productos standard



Más de 100 productos compatibles con Fluidra Connect disponibles



Se puede controlar cualquier producto standard

* Se instala 1 GPIO dentro de los armarios de centro de control de Connect & Go. Se puede adquirir otro GPIO por separado para controlar más equipos. Ver código 70770 en la página 42.

Connect & Go – Gama residencial

Mapa de la gama

BASIC

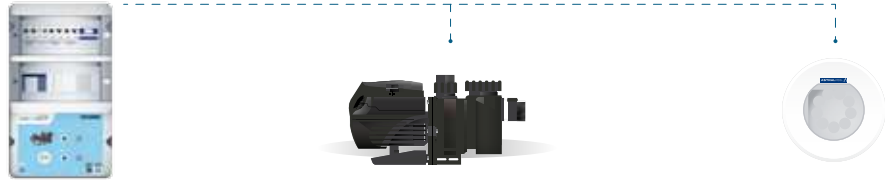

BASIC PLUS

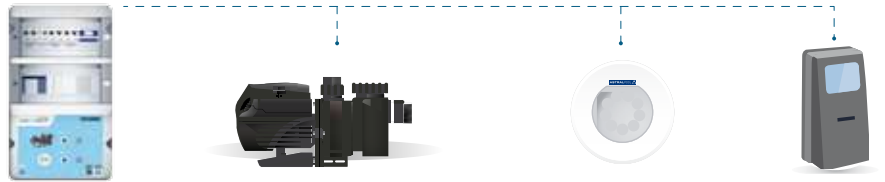

NET'N'CLEAN

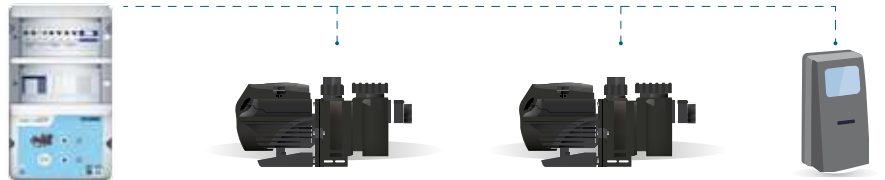

Complete White

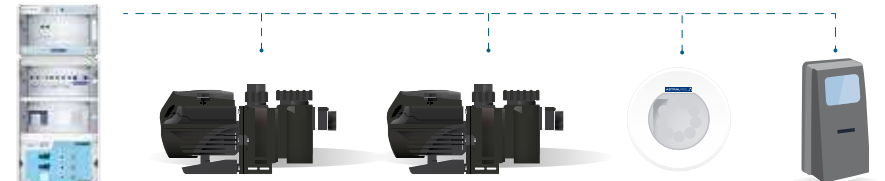

Complete RGB

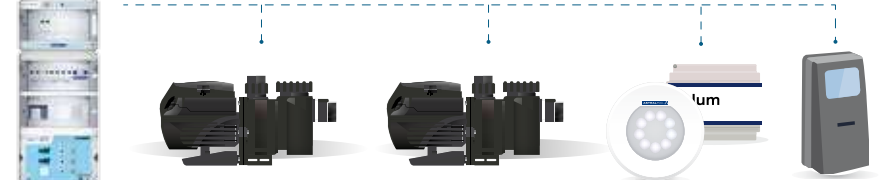

Plantillas predefinidas

Versión Connect & Go	Código Fluidra	1 bomba (+ botón encendido/apagado)	2 bombas (+ botones encendido/apagado)	Luz blanca (+ botón encendido/apagado)	LumiPlus con luz de color RGB	Transformador de luz incluido	Dispositivo extra (+ botón encendido/apagado para el sistema de electrólisis, bomba auxiliar, etc.)
Basic	70874(C) / 70875(D)	✓		✓			
Basic Plus	70554(C) / 70555(D)	✓		✓			✓
Net'N'Clean	70556(C) / 70557(D)		✓				✓
Complete White	70697(C) / 70698(D)		✓	✓		✓	✓
Complete RGB	70699(C) / 70700(D)		✓		✓	✓	✓

THE FUTURE
IS HERE

PRODUCTOS CONNECT & GO

De fácil y práctica instalación.

Ofrecemos una serie de armarios de centro de control Connect & Go que se adaptan a la mayoría de las configuraciones de las piscinas residenciales.

Los armarios de centro de control Connect & Go contienen las protecciones eléctricas e interruptores necesarios para gestionar el equipo de una piscina. Todo está precableado para facilitar el proceso de instalación, por lo que es la solución perfecta para las piscinas nuevas, aunque también sirve para actualizar instalaciones (basta cambiar todo el armario por Connect & Go).

Una vez instalado, solo tienes que seguir 4 sencillos pasos:

1. Descárgate la aplicación NN PRO y crea tu cuenta de usuario profesional.
2. Escanea el código QR de Connect Box para registrar el armario del centro de control Connect & Go.
3. Escanea el código de barras del centro de control para obtener la plantilla predefinida para la configuración de la piscina.
4. Inicia la autodetección de los productos NN compatibles usando la aplicación para acceder al panel de la piscina.

Tipo	Corriente Rango	Potencia 1-fase 230V
C	4A - 6,3A	¾ CV - 1 CV
D	6A - 10A	1,5 CV



Basic

Dispositivos de control y potencia para una bomba monofásica y dispositivos de control para iluminación.

- Protección IP-65. Dos tapas transparentes con cierre y llave.
- Los productos son compatibles con 220/240V 1-fase (P+N+T) 50 Hz/60Hz.
- Se necesita conexión a internet.
- Control manual (selector) o automático de iluminación y bomba.
- Incluye Connect Box y 1 GPIO cableados.
- Permite la conexión de un sensor de temperatura opcional (cod. 69682) sin necesidad de accesorios.
- Posibilidad de conectar una caja de niveles.
- Para iluminación requiere un transformador externo.
- Se puede conectar módulos de expansión de iluminación Blanca, RGB, GPIO y bombas auxiliares.

	Código	Emb. Standard	Peso Kg Standard	Volumen m³ Standard	Código Alfanum.	Precio 2021
Basic C	70874	1	6,00	0,028	A06	1.153,00
Basic D	70875	1	6,00	0,028	A06	1.153,00



Basic Plus

Dispositivos de control y potencia para una bomba monofásica más un dispositivo y dispositivos de control para iluminación.

- Protección IP-65. Dos tapas transparentes con cierre y llave.
- Los productos son compatibles con 220/240V 1-fase (P+N+T) 50 Hz/60Hz.
- Se necesita conexión a internet.
- Control manual (selector) o automático de iluminación, bomba y dispositivo auxiliar.
- Incluye Connect Box y 1 GPIO cableados.
- Permite la conexión de un sensor de temperatura opcional (cod. 69682) sin necesidad de accesorios.
- Posibilidad de conectar una caja de niveles.
- Para iluminación requiere un transformador externo.
- Se puede conectar módulos de expansión de iluminación Blanca, RGB, GPIO y bombas auxiliares.

	Código	Emb. Standard	Peso Kg Standard	Volumen m³ Standard	Código Alfanum.	Precio 2021
Basic Plus C	70554	1	6,00	0,028	A06	1.283,00
Basic Plus D	70555	1	6,00	0,028	A06	1.283,00



Consulte + info en www.fluidraconnect.com



PRODUCTOS CONNECT & GO

Net'N'Clean



Dispositivos de control y potencia para dos bombas monofásica más un dispositivo.

- Protección IP-65. Dos tapas transparentes con cierre y llave.
- Los productos son compatibles con 220/240V 1-fase (P+N+T) 50 Hz/60Hz.
- Se necesita conexión a internet.
- Control manual (selector) o automático de bomba, bomba auxiliar y dispositivo auxiliar.
- Incluye Connect Box y 1 GPIO cableados.
- Permite la conexión de un sensor de temperatura opcional (cod. 69682) sin necesidad de accesorios.
- Posibilidad de conectar una caja de niveles.
- Para iluminación requiere un transformador externo.
- Se puede conectar módulos de expansión de iluminación Blanca, RGB, GPIO y bombas auxiliares.

	Código	Emb. Standard	Peso Kg Standard	Volumen m ³ Standard	Código Alfanum.	Precio 2021
Net'N'Clean C	70556	1	6,00	0,028	A06	1.330,00
Net'N'Clean D	70557	1	6,00	0,028	A06	1.328,00

Complete White



Dispositivos de control y potencia para dos bombas monofásica más un dispositivo y dispositivos de control y potencia para iluminación blanca.

- Protección IP-65. Tres tapas transparentes con cierre y llave.
- Los productos son compatibles con 220/240V 1-fase (P+N+T) 50 Hz/60Hz.
- Se necesita conexión a internet.
- Control manual (selector) o automático de bomba, bomba auxiliar, dispositivo auxiliar e iluminación.
- Incluye Connect Box y 1 GPIO cableados.
- Permite la conexión de un sensor de temperatura opcional (cod. 69682) sin necesidad de accesorios.
- Posibilidad de conectar una caja de niveles.
- Para iluminación incluye transformador 100VA.
- Se puede conectar módulos de expansión de iluminación, RGB, GPIO y bombas auxiliares.

	Código	Emb. Standard	Peso Kg Standard	Volumen m ³ Standard	Código Alfanum.	Precio 2021
Complete White C	70697	1	10	0,043	A06	1.516,00
Complete White D	70698	1	10	0,043	A06	1.516,00

Complete RGB



Dispositivos de control y potencia para dos bombas monofásica más un dispositivo y dispositivos de control y potencia para iluminación RGB.

- Protección IP-65. Tres tapas transparentes con cierre y llave.
- Los productos son compatibles con 220/240V 1-fase (P+N+T) 50 Hz/60Hz.
- Se necesita conexión a internet.
- Control manual (selector) o automático de bomba, bomba auxiliar y dispositivo auxiliar.
- Incluye Connect Box y 1 GPIO cableados.
- Permite la conexión de un sensor de temperatura opcional (cod. 69682) sin necesidad de accesorios.
- Posibilidad de conectar una caja de niveles.
- Para iluminación incluye transformador 100VA.
- Se puede conectar módulos de expansión de iluminación RGB, GPIO y bombas auxiliares.

	Código	Emb. Standard	Peso Kg Standard	Volumen m ³ Standard	Código Alfanum.	Precio 2021
Complete RGB C	70699	1	10	0,043	A06	1.808,00
Complete RGB D	70700	1	10	0,043	A06	1.808,00

PRODUCTOS CONNECT&GO

Módulos de expansión - 2 bombas auxiliares



Estos módulos de expansión permiten añadir un control ON-OFF-AUTO de 2 bombas adicionales. Disponible en 3 versiones para bombas de 1, 2 o 3 CV (monofásicas).



	Código	Emb. Standard	Peso Kg Standard	Volumen m ³ Standard	Código Alfanum.	Precio 2021
Módulo de expansión - 2 bombas 1 CV	72731	1	3	0,028	A06	957,00
Módulo de expansión - 2 bombas 2 CV	72732	1	3	0,028	A06	957,00
Módulo de expansión - 2 bombas 3 CV	72733	1	3	0,028	A06	1.047,00

Módulos de expansión - Iluminación blanca y RGB



Estos módulos de expansión permiten añadir un suministro y control de la iluminación. Incluye un transformador de 100 VA. Disponible en 2 versiones: luz blanca y luz de color RGB (NN compatible)



	Código	Emb. Standard	Peso Kg Standard	Volumen m ³ Standard	Código Alfanum.	Precio 2021
Módulo de expansión - luz blanca AC	70695	1	1,50	0,009	A06	206,00
Módulo de expansión - luz de color RGB	70696	1	1,50	0,009	A06	487,00

Módulo de expansión - GPIO



Este módulo de expansión permite añadir un dispositivo GPIO que aporta 4 entradas digitales y 4 salidas digitales al GPIO ya existente en los armarios Connect & Go. Se puede gestionar cualquier producto standard con controles ON, OFF y de configuración, o con el estado del dispositivo (p. ej., la cubierta de la piscina).



	Código	Emb. Standard	Peso Kg Standard	Volumen m ³ Standard	Código Alfanum.	Precio 2021
Módulo de expansión - GPIO	70770	1	3	0,020	A06	720,00



PRODUCTOS CONNECT & GO

De fácil y práctica instalación.

Ofrecemos una serie de armarios de centro de control Connect & Go que se adaptan a la mayoría de las configuraciones de las piscinas comerciales.

Los armarios de centro de control Connect & Go Commercial contienen las protecciones eléctricas e interruptores necesarios para gestionar el equipo de una piscina. Todo está precableado para facilitar el proceso de instalación, por lo que es la solución perfecta para las piscinas nuevas, aunque también sirve para actualizar instalaciones (basta cambiar todo el armario por Connect & Go Commercial).

Fluidra Connect es la solución inteligente, que permite controlar la piscina de forma remota por el usuario final y/o profesional. Dándole al profesional la posibilidad de diagnosticar, gestionar y controlar desde una pantalla de ordenador todas sus instalaciones.



Connect & Go Commercial – EASY

Dispositivos de control y potencia para hasta 3 equipos de bombas con dispositivos de arranque directo y control para el tanque equilibrador. El panel incluye dispositivos de control para la iluminación.

- 3 bombas de filtración (trifásicas).
- 1 control de la iluminación.
- Nivel mínimo del tanque equilibrador.
- Nivel de llenado del tanque equilibrador.
- Nivel máximo del tanque equilibrador.
- Válvula de llenado del transformador 24 VAC.
- 3 interruptores de control de bombas M-O-A.
- 1 interruptor de iluminación M-O-A.
- 1 interruptor de llenado O-A.
- 1 entrada digital para controlar el estado de la filtración.
- 1 entrada digital para controlar los disyuntores del motor.
- 2 entradas digitales para controlar los niveles máximo y mínimo del tanque equilibrador.

	Código	Emb. Standard	Peso Kg Standard	Volumen m ³ Standard	Código Alfanum.	Precio 2021
Easy (2 CV)	72272	1	-	-	A06	2.787,00
Easy (3 CV)	72271	1	-	-	A06	2.787,00



Connect & Go Commercial – DIRECT

Control and power devices for up to 3 pump sets with direct start and control devices for balancing tank. The panel includes analog inputs for the suction battery and control devices for the lighting.

- 3 bombas de filtración (trifásicas).
- 1 control de la iluminación.
- 1 salida aux. (máx. 10 A).
- Nivel mínimo del tanque equilibrador.
- Nivel de llenado del tanque equilibrador.
- Nivel máximo del tanque equilibrador.
- Válvula de llenado del transformador 24 VAC.
- 3 bombas de control de entrada con válvulas.
- 3 interruptores de control de bombas M-O-A.
- 1 interruptor de iluminación M-O-A.
- 1 interruptor de llenado O-A.
- Energía real / Energía reactiva / Medidor de energía aparente.
- 4 entradas analógicas (4-20 mA).
- 3 entradas digitales para controlar el estado de la bomba de filtración.
- 3 entradas digitales para controlar los disyuntores del motor.
- 3 entradas digitales para controlar el final de carrera.
- 2 entradas digitales para controlar los niveles máximo y mínimo del tanque equilibrador.
- 2 entradas digitales para medir el agua por impulsos.
- 3 entradas digitales disponibles.
- 4 salidas digitales disponibles (máx. 2 A).

	Código	Emb. Standard	Peso Kg Standard	Volumen m ³ Standard	Código Alfanum.	Precio 2021
Direct (1 CV)	72720	1	-	-	A06	4.999,00
Direct (2 CV)	72718	1	-	-	A06	4.999,00
Direct (3 CV)	72719	1	-	-	A06	4.999,00



PRODUCTOS CONNECT & GO



Connect & Go Commercial – SMART



Dispositivos de control y potencia para hasta 3 equipos de bombas con dispositivos de arranque suave y control para el tanque equilibrador. El panel incluye entradas analógicas, control de válvulas motorizadas en la batería de succión y dispositivos de control para la iluminación.

- 3 bombas de filtración (trifásicas).
- 1 control de la iluminación.
- 1 salida aux. (máx. 10 A).
- Nivel mínimo del tanque equilibrador.
- Nivel de llenado del tanque equilibrador.
- Nivel máximo del tanque equilibrador.
- Válvula de llenado del transformador 24 VAC.
- 3 bombas de control de entrada con válvulas.
- 3 interruptores de bombas de control M-O-A.
- 1 interruptor de iluminación M-O-A.
- 1 interruptor de llenado O-A.
- Energía real / Energía reactiva / Medidor de energía aparente.
- 4 entradas analógicas (4-20 mA).
- 3 entradas digitales para controlar el estado de la bomba de filtración.
- 3 entradas digitales para controlar los disyuntores del motor.
- 3 entradas digitales para controlar el final de carrera.
- 2 entradas digitales para controlar los niveles máximo y mínimo del tanque equilibrador.
- 2 entradas digitales para medir el agua por impulsos.
- 3 entradas digitales disponibles.
- 4 salidas digitales disponibles (máx. 2 A).

	Código	Emb. Standard	Peso Kg Standard	Volumen m ³ Standard	Código Alfanum.	Precio 2021
Smart (3 CV)	72713	1	-	-	A06	5.904,00
Smart (5,5 CV)	72714	1	-	-	A06	5.950,00
Smart (7,5 CV)	72715	1	-	-	A06	6.074,00
Smart (10 CV)	72716	1	-	-	A06	6.504,00
Smart (12 CV)	72717	1	-	-	A06	6.934,00



Connect & Go Commercial – ARMARIO DE BOMBAS DE CONTROL



Armario de maniobra ideal para controlar armarios de potencia ya existentes. Cuadro de potencia no incluido.

	Código	Emb. Standard	Peso Kg Standard	Volumen m ³ Standard	Código Alfanum.	Precio 2021
Cuadro Connect & Go piscina publica 4 bombas	70745	1	-	-	A06	1.213,00
Cuadro Connect & Go piscina publica 8 bombas	70746	1	-	-	A06	1.707,00



ACCESORIOS FLUIDRA CONNECT



Connect Box



La Connect Box es el cerebro de la piscina Fluidra Connect. Cualquier instalación para ser gestionada vía Fluidra Connect requiere una Connect Box, que debe conectarse a internet mediante cable o WiFi (al router del hogar, 3G, etc.).

Código	Emb. Standard	Peso Kg Standard	Volumen m ³ Standard	Código Alfanum.	Precio 2021
66671	1	1	0,42	A06	369,00

Connect Box

En aquellos casos que los productos a controlar no sean Fluidra Connect Compatible, Fluidra Connect nos ofrece la oportunidad de interactuar con ellos mediante un dispositivo llamado GPIO.

Accesorios Fluidra Connect

	Código	Emb. Standard	Peso Kg Standard	Volumen m ³ Standard	Código Alfanum.	Precio 2021
GPIO	62368	1	0,18	0,0003	A06	213,00
Opto-acoplador 230 VAC	66395	-	-	-	A06	35,00
Opto-acoplador 24 VAC	66396	-	-	-	A06	28,77
Switch - 5 puertos	66390*	-	-	-	A06	18,05
Power Line Communications - 2 puertos	66391*	-	-	-	A06	106,00
Punto de acceso WiFi - Indoor	66392*	-	-	-	A06	70,20
Router exterior	66393*	-	-	-	A06	89,40
Router portátil	66394*	-	-	-	A06	56,50
Router 3G (requiere tarjeta SIM)	67297*	-	-	-	A06	269,00
Router 3G para carril DIN (requiere tarjeta SIM)	67298*	-	-	-	A06	296,00
SEM1 medidor de red monofásico con transformador	68441	-	-	-	A06	117,00
SEM3 medidor de red monofásico con 3 transformadores	68442	-	-	-	A06	235,00
Fuente de alimentación	66397	-	-	-	A06	112,00
Bridge Modbus TCP/RTU	68168	-	-	-	A06	219,00
Kit sonda Temperatura Modbus	69682	-	-	-	A06	241,00



62368



66395 - 66396



66390



66391



66392



66393



66394



67297



68441-68442



66397



68168

* Hasta final de existencias

PRODUCTOS FLUIDRA NN COMPATIBLES

Los productos NN compatibles permiten un control e intercambio inteligente con Fluidra Connect y sus correspondientes aplicaciones para móvil y sitio web.

Los usuarios pueden ver más datos operativos y acceder a más ajustes en comparación con los productos standard.

NN es el acrónimo utilizado para denominar a las aplicaciones de Fluidra Connect que están disponibles para las plataformas iOS (Apple®) y aOS (Android™) y que describen productos inteligentes compatibles.



El icono "NN" indica la aplicación para consumidores.



El icono "NN PRO" indica la aplicación para profesionales.



El icono "NN thing" se utiliza para resaltar nuestros productos "NN compatibles" que se pueden controlar con la automatización de Fluidra Connect, ofreciendo características avanzadas al usuario.



CONDUCCIÓN DE FLUIDOS

- 48 • Accesorios PVC-U presión
- 64 • Válvulas PVC-U
- 75 • Accesorios PP
- 76 • Tuberías



En accesorios de PVC de diámetro menor de 250 mm, se aplicará un recargo del +5% sobre el precio neto resultante (precio tarifa menos descuento del cliente), en las unidades excedentes del múltiplo de caja completa.

ACCESORIOS PVC-U PRESIÓN

Codo 90°

Encolar.



Código	Diám.	PN	Kg/Caja	Cant./Caja	Código Alfanum.	Precio 2021
11655	16	16	2,8	200	F01	0,46
01712	20	16	2,5	140	F01	0,43
01713	25	16	2,6	80	F01	0,53
01714	32	16	5,1	90	F01	0,82
01715	40	16	4,8	55	F01	1,13
01716	50	16	8,9	60	F01	1,55
01717	63	16	10,1	36	F01	2,38
01718	75	16	8,6	21	F01	4,41
01719	90	16	8,7	12	F01	7,45
01720	110	16	17,8	14	F01	13,88
01721	125	16	17,0	10	F01	19,95
01722	140	16	10,8	5	F01	34,15
01723	160	10	9,5	4	F01	39,85
01724	200	10	13,5	3	F01	62,50
01725	225	10	12,3	2	F01	105,00
01726	250	10	19,6	2	F01	218,00
72572	280	10	14,6	1	F01	538,00
01727	315	10	20,6	1	F01	382,00
34807	400	5	80,7	3	F01	987,00

Codo 90° Mixto

Encolar y roscar hembra.



Código	Diám.	PN	Kg/Caja	Cant./Caja	Código Alfanum.	Precio 2021
01728	20 x 1/2"	10	2,6	130	F01	0,95
01729	25 x 3/4"	10	2,4	70	F01	1,10
01730	32 x 1"	10	2,1	30	F01	1,47
01731	40 x 1 1/4"	10	4,2	50	F01	1,94
01732	50 x 1 1/2"	10	5,2	28	F01	2,87
01733	63 x 2"	10	5,4	16	F01	4,04
22596	75 x 2 1/2"	10	3,7	9	F01	12,50
22597	90 x 3"	10	4,2	6	F01	18,72
22598	110 x 4"	10	3,1	3	F01	28,83

Codo 90°

Roscar hembra.



Código	Diám.	PN	Kg/Caja	Cant./Caja	Código Alfanum.	Precio 2021
01734	1/2"	10	2,6	130	F01	1,10
01735	3/4"	10	2,4	70	F01	1,32
01736	1"	10	2,2	30	F01	1,74
01737	1 1/4"	10	2,3	20	F01	2,51
01738	1 1/2"	10	5,5	28	F01	3,52
01739	2"	10	5,6	16	F01	4,91
22587	2 1/2"	10	4,0	9	F01	13,34
22588	3"	10	4,6	6	F01	19,77
22589	4"	10	3,1	3	F01	32,47

En accesorios de PVC de diámetro menor de 250 mm, se aplicará un recargo del +5% sobre el precio neto resultante (precio tarifa menos descuento del cliente), en las unidades excedentes del múltiplo de caja completa.

ACCESORIOS PVC-U PRESIÓN

Codo 90° Reducido

Encolar.



Código	Diám.	PN	Kg/Caja	Cant./Caja	Código Alfanum.	Precio 2021
02237	50 x 50 - 40	16	11,0	60	F01	2,27
02238	63 x 63 - 50	16	9,4	60	F01	3,59

Codo 90°

Encolar y roscar macho.



Código	Diám.	PN	Kg/Caja	Cant./Caja	Código Alfanum.	Precio 2021
02239	50 x 1/2"	10	9,9	80	F01	2,62
02240	63 x 2"	10	11,0	42	F01	3,86

Codo 45°

Encolar.



Código	Diám.	PN	Kg/Caja	Cant./Caja	Código Alfanum.	Precio 2021
16307	16	16	1,8	200	F01	0,63
01746	20	16	2,1	140	F01	0,63
01747	25	16	2,4	80	F01	0,83
01748	32	16	4,9	100	F01	1,10
01749	40	16	4,5	60	F01	1,37
01750	50	16	6,7	80	F01	1,71
01751	63	16	9,0	45	F01	2,49
01752	75	16	8,2	25	F01	4,92
01753	90	16	8,3	15	F01	7,28
01754	110	16	13,8	16	F01	12,31
01755	125	16	16,3	12	F01	17,90
01756	140	16	13,3	8	F01	33,27
01757	160	10	9,1	5	F01	35,24
01758	200	10	13,2	4	F01	52,20
01759	225	10	9,2	2	F01	93,90
01760	250	10	14,9	2	F01	179,00
72573	280	10	14,9	2	F01	448,00
01761	315	10	15,0	1	F01	337,00
34808	400	5	84,0	4	F01	829,00

Codo 45° Mixto

Encolar y roscar hembra.



Código	Diám.	PN	Kg/Caja	Cant./Caja	Código Alfanum.	Precio 2021
01762	20 x 1/2"	10	2,3	140	F01	1,19
01763	25 x 3/4"	10	2,4	80	F01	1,33
01764	32 x 1"	10	2,1	40	F01	1,71
01765	40 x 1 1/4"	10	2,0	20	F01	2,22
01766	50 x 1 1/2"	10	5,3	35	F01	3,34
01767	63 x 2"	10	5,2	18	F01	4,75
22599	75 x 2 1/2"	10	3,1	10	F01	16,04
22600	90 x 3"	10	3,1	6	F01	20,68
22601	110 x 4"	10	3,6	4	F01	36,80

En accesorios de PVC de diámetro menor de 250 mm, se aplicará un recargo del +5% sobre el precio neto resultante (precio tarifa menos descuento del cliente), en las unidades excedentes del múltiplo de caja completa.

ACCESORIOS PVC-U PRESIÓN

Codo 45°

Roscar hembra.



Código	Diám.	PN	Kg/Caja	Cant./Caja	Código Alfanum.	Precio 2021
01768	½"	10	2,3	140	F01	1,34
01769	¾"	10	2,4	80	F01	1,55
01770	1"	10	2,0	40	F01	2,03
01771	1¼"	10	1,7	20	F01	2,56
01772	1½"	10	5,5	35	F01	3,92
01773	2"	10	5,7	18	F01	5,55
22590	2½"	10	3,3	10	F01	20,24
22591	3"	10	3,5	6	F01	26,51
22592	4"	10	3,5	4	F01	50,50

Codo 45° Reducido

Encolar.



Código	Diám.	PN	Kg/Caja	Cant./Caja	Código Alfanum.	Precio 2021
02241	50 x 50 - 40	16	10,7	90	F01	3,00
02242	63 x 63 - 50	16	9,2	45	F01	4,46

Té 90°

Encolar.



Código	Diám.	PN	Kg/Caja	Cant./Caja	Código Alfanum.	Precio 2021
16308	16	16	2,2	120	F01	0,56
01780	20	16	2,3	100	F01	0,52
01781	25	16	1,9	50	F01	0,73
01782	32	16	4,2	60	F01	0,99
01783	40	16	4,7	40	F01	1,74
01784	50	16	11,1	48	F01	2,15
01785	63	16	10,1	24	F01	3,06
01786	75	16	8,4	15	F01	6,43
01787	90	16	7,4	8	F01	11,82
01788	110	16	16,4	10	F01	17,27
01789	125	16	16,2	7	F01	28,31
01790	140	16	11,1	4	F01	43,01
01791	160	10	12,2	3	F01	50,90
01792	200	10	13,4	2	F01	81,50
01793	225	10	18,1	2	F01	131,00
01794	250	10	13,0	1	F01	250,00
72574	280	10	13,0	1	F01	636,00
01795	315	10	25,7	1	F01	451,00
05328	400	4	124,0	3	F01	1.326,00

Té 90° mixta

Encolar y roscar hembra.



Código	Diám.	PN	Kg/Caja	Cant./Caja	Código Alfanum.	Precio 2021
01796	20 x ½"	10	2,7	100	F01	1,20
01797	25 x ¾"	10	2,3	50	F01	1,37
01798	32 x 1"	10	2,5	30	F01	1,72
01799	40 x 1¼"	10	2,9	19	F01	2,82
01800	50 x 1½"	10	5,0	21	F01	3,86
01801	63 x 2"	10	5,3	12	F01	6,26
22602	75 x 2½"	10	3,1	6	F01	14,40
22603	90 x 3"	10	2,6	3	F01	21,56
22604	110 x 4"	10	2,9	2	F01	35,55

En accesorios de PVC de diámetro menor de 250 mm, se aplicará un recargo del +5% sobre el precio neto resultante (precio tarifa menos descuento del cliente), en las unidades excedentes del múltiplo de caja completa.

ACCESORIOS PVC-U PRESIÓN

Té 90°

Roscar hembra.



Código	Diám.	PN	Kg/Caja	Cant./Caja	Código Alfanum.	Precio 2021
01802	½"	10	3,3	100	F01	1,72
01803	¾"	10	2,2	50	F01	1,90
01804	1"	10	2,5	30	F01	2,33
01805	1¼"	10	2,9	19	F01	3,66
01806	1½"	10	5,8	21	F01	5,11
01807	2"	10	6,0	12	F01	8,19
22593	2½"	10	3,4	6	F01	16,60
22594	3"	10	2,9	3	F01	22,00
22595	4"	10	2,9	2	F01	40,26

Manguito unión mixto

Encolar y roscar hembra.



Código	Diám.	PN	Kg/Caja	Cant./Caja	Código Alfanum.	Precio 2021
01888	16 x ¾"	10	2,2	200	F01	0,96
01889	20 x ½"	10	2,8	180	F01	0,96
01890	25 x ¾"	10	2,5	100	F01	1,10
01891	32 x 1"	10	5,2	120	F01	1,21
01892	40 x 1¼"	10	4,6	60	F01	1,60
01893	50 x 1½"	10	6,5	56	F01	2,07
01894	63 x 2"	10	6,4	28	F01	2,95
01895	75 x 2½"	10	3,9	14	F01	6,43
01896	90 x 3"	10	10,9	24	F01	9,73
01897	110 x 4"	10	8,2	10	F01	15,47

Manguito unión

Encolar.



Código	Diám.	PN	Kg/Caja	Cant./Caja	Código Alfanum.	Precio 2021
16309	16	16	1,5	200	F01	0,54
01872	20	16	2,6	200	F01	0,53
01873	25	16	2,5	120	F01	0,63
01874	32	16	5,3	160	F01	0,73
01875	40	16	4,6	80	F01	1,10
01876	50	16	4,9	56	F01	1,22
01877	63	16	5,1	34	F01	1,83
01878	75	16	3,5	14	F01	3,74
01879	90	16	7,6	18	F01	4,83
01880	110	16	8,5	12	F01	8,01
01881	125	16	15,7	16	F01	14,20
01882	140	16	15,4	12	F01	21,01
01883	160	10	7,9	6	F01	24,64
01884	200	10	7,9	3	F01	42,53
01885	225	10	12,8	4	F01	69,50
01886	250	10	9,6	2	F01	123,00
01887	315	10	9,9	1	F01	172,00
05329	400	6	14,8	1	F01	341,00

En accesorios de PVC de diámetro menor de 250 mm, se aplicará un recargo del +5% sobre el precio neto resultante (precio tarifa menos descuento del cliente), en las unidades excedentes del múltiplo de caja completa.

ACCESORIOS PVC-U PRESIÓN

Casquillo de reducción

Encolar macho x hembra.



Código	Diám.	PN	Kg/Caja	Cant./Caja	Código Alfanum.	Precio 2021
01914	20 x 16	16	0,5	200	F01	0,35
01915	25 x 20	16	0,9	200	F01	0,39
01916	32 x 25	16	2,0	200	F01	0,39
01917	32 x 20	16	2,5	200	F01	0,56
01918	40 x 32	16	2,0	120	F01	0,63
01919	40 x 25	16	2,8	120	F01	0,85
01920	40 x 20	16	2,8	120	F01	0,85
01921	50 x 40	16	1,9	60	F01	0,81
01922	50 x 32	16	2,4	60	F01	1,13
01923	50 x 25	16	2,8	60	F01	1,13
01924	50 x 20	16	2,7	60	F01	1,13
01925	63 x 50	16	3,0	48	F01	1,06
01926	63 x 40	16	3,1	40	F01	1,50
01927	63 x 32	16	3,1	40	F01	1,50
01928	75 x 63	16	2,2	28	F01	1,90
18685	75 x 50	16	3,3	28	F01	2,22
18686	75 x 40	16	3,4	28	F01	2,22
01929	90 x 75	16	5,1	36	F01	3,11
18687	90 x 63	16	6,0	36	F01	3,59
18688	90 x 50	16	6,4	36	F01	3,59
01930	110 x 90	16	4,3	16	F01	5,60
18689	110 x 75	16	5,1	16	F01	6,82
18690	110 x 63	16	5,0	16	F01	6,91
01931	125 x 110	16	6,6	24	F01	7,28
18691	125 x 90	16	5,1	12	F01	9,07
20142	125 x 75	16	5,0	12	F01	9,23
01932	140 x 125	16	6,6	20	F01	10,61
18692	140 x 110	16	4,6	10	F01	11,91
01933	160 x 140	10	6,8	12	F01	13,88
62136	160 x 125	10	5,6	6	F01	15,71
18693	160 x 110	10	4,5	6	F01	15,71
01934	200 x 180	10	5,4	6	F01	26,94
01935	200 x 160	10	7,6	6	F01	25,02
01936	225 x 200	10	9,8	7	F01	29,43
01937	225 x 160	10	15,4	7	F01	36,17
01938	250 x 225	10	10,0	6	F01	53,40
01939	250 x 200	10	15,4	6	F01	53,90
10093	315 x 280	6	10,8	3	F01	151,00
01940	315 x 250	6	15,1	3	F01	159,00
01941	315 x 225	6	15,8	3	F01	164,00
05330	400 x 315	6	10,3	1	F01	222,00

En accesorios de PVC de diámetro menor de 250 mm, se aplicará un recargo del +5% sobre el precio neto resultante (precio tarifa menos descuento del cliente), en las unidades excedentes del múltiplo de caja completa.

ACCESORIOS PVC-U PRESIÓN

Reducción cónica

Encolar macho x hembra.



Código	Diám.	PN	Kg/Caja	Cant./Caja	Código Alfanum.	Precio 2021
01974	32 -25 x 25	16	2,2	100	F01	0,70
01975	32 -25 x 20	16	2,3	120	F01	0,70
01976	40 -32 x 32	16	1,7	50	F01	0,89
01977	40 -32 x 25	16	2,1	60	F01	0,89
01978	40 -32 x 20	16	2,2	80	F01	0,89
01979	50 -40 x 40	16	2,0	30	F01	1,28
01980	50 -40 x 32	16	3,6	60	F01	1,28
01981	50 -40 x 25	16	2,1	40	F01	1,28
01982	50 -40 x 20	16	2,3	50	F01	1,28
01983	63 -50 x 50	16	2,5	20	F01	2,04
01984	63 -50 x 40	16	5,2	46	F01	2,04
01985	63 -50 x 32	16	2,5	30	F01	2,04
01986	63 -50 x 25	16	2,5	30	F01	2,04
01987	63 -50 x 20	16	2,7	30	F01	2,04
01988	75 -63 x 63	16	4,4	26	F01	3,27
01989	75 -63 x 50	16	5,7	40	F01	3,27
01990	75 -63 x 40	16	5,2	40	F01	3,27
01991	75 -63 x 32	16	4,7	40	F01	3,27
01992	90 -75 x 75	16	3,6	12	F01	4,26
01993	90 -75 x 63	16	9,0	34	F01	3,97
01994	90 -75 x 50	16	10,6	48	F01	4,26
01995	90 -75 x 40	16	5,0	24	F01	4,26
01996	110 -90 x 90	16	8,7	16	F01	7,80
01997	110 -90 x 75	16	8,8	18	F01	7,80
01998	110 -90 x 63	16	11,7	27	F01	7,80
01999	110 -90 x 50	16	11,0	27	F01	7,80
02000	125 -110 x 90	16	9,9	18	F01	9,87
02001	125 -110 x 75	16	9,5	18	F01	9,87
02002	125 -110 x 63	16	8,2	20	F01	9,87
02003	140 -125 x 110	16	7,7	9	F01	13,12
02004	140 -125 x 90	16	8,1	12	F01	13,12
02005	140 -125 x 75	16	7,8	12	F01	13,12
02006	160 -140 x 125	10	12,3	11	F01	18,65
02007	160 -140 x 110	10	14,8	14	F01	18,65
02008	160 -140 x 90	10	17,9	18	F01	18,65
02009	200 -180 x 140	10	9,9	6	F01	29,79
02010	200 -180 x 125	10	9,3	6	F01	29,79
02011	200 -180 x 110	10	8,9	6	F01	29,79
02012	225 -200 x 160	10	7,4	3	F01	40,77
02013	225 -200 x 140	10	7,2	3	F01	40,77
02014	225 -200 x 125	10	9,2	4	F01	40,77
02015	250 -225 x 200	10	7,5	2	F01	59,20
02016	250 -225 x 160	10	6,4	2	F01	59,20
02017	250 -225 x 140	10	8,9	3	F01	59,20
02018	315 -280 x 200	6	10,9	2	F01	233,00
02019	315 -280 x 160	6	10,5	2	F01	233,00

Manguito portabridas

Encolar.



Código	Diám.	PN	Kg/Caja	Cant./Caja	Código Alfanum.	Precio 2021
07692	20	16	2,0	200	F01	1,00
07693	25	16	2,6	160	F01	1,17
07694	32	16	1,9	80	F01	1,28
07695	40	16	1,9	50	F01	1,64
02020	50	16	2,4	40	F01	2,04
02021	63	16	2,0	18	F01	2,51
02022	75	16	4,8	29	F01	3,45
02023	90	16	3,9	14	F01	5,18
02024	110	16	9,3	20	F01	6,04
02025	125	16	8,4	14	F01	8,54
02026	140	16	8,2	10	F01	11,42
02027	160	10	14,1	12	F01	14,70
02028	200	10	11,1	7	F01	26,88
02029	225	10	10,8	6	F01	34,34
02030	250	10	17,2	5	F01	66,80
72575	280	10	13,2	4	F01	147,12
02031	315	10	13,1	3	F01	104,00
05341	400	6	8,1	1	F01	246,00
05342	500	4	14,7	2	F01	270,00

En accesorios de PVC de diámetro menor de 250 mm, se aplicará un recargo del +5% sobre el precio neto resultante (precio tarifa menos descuento del cliente), en las unidades excedentes del múltiplo de caja completa.



ACCESORIOS PVC-U PRESIÓN

Brida

Código	Diám.	PN	Kg/Caja	Cant./Caja	Código Alfanum.	Precio 2021
07696	20	16	3,4	40	F01	2,59
07697	25	16	3,3	30	F01	2,98
07698	32	16	3,0	20	F01	3,29
07699	40	16	5,0	22	F01	3,83
02032	50	16	4,4	18	F01	4,30
02033	63	16	5,8	20	F01	4,74
02034	75	16	6,7	15	F01	6,15
02035	90	16	16,1	34	F01	6,55
02036	110	16	12,2	22	F01	8,90
02037	125 *	16	10,8	18	F01	12,78
02038	140	16	11,3	16	F01	14,52
02039	125 (DN125)	16	12,2	16	F01	15,84
02040	160	10	12,6	12	F01	17,56
02041	200 *	10	9,5	8	F01	21,20
02042	225	10	6,7	5	F01	24,12
09039	200 (DN200)	10	8,5	5	F01	26,94
02043	250	10	12,8	6	F01	59,70
70959	280	10	8,1	10	F01	132,00
02044	315	10	14,7	6	F01	90,90
05343	400	6	8,5	2	F01	176,00
05344	500	4	8,6	2	F01	235,00



Brida

Con manguito.

Código	Diám.	PN	Kg/Caja	Cant./Caja	Código Alfanum.	Precio 2021
22575	20	16	2,2	30	F01	3,42
22576	25	16	2,1	20	F01	4,50
22577	32	16	2,7	20	F01	5,38
22578	40	16	4,5	20	F01	7,01
22579	50	16	5,6	20	F01	8,24
22580	63	16	4,5	12	F01	10,24
02226	75	16	10,7	20	F01	10,76
02227	90	16	10,2	15	F01	12,44
02228	110	16	9,9	10	F01	15,21
02229	125 *	16	17,4	16	F01	19,03
02234	125 (DN125)	16	20,5	15	F01	23,47
02230	140	16	16,2	11	F01	24,02
02231	160	10	15,9	8	F01	32,71
02232	200	10	11,9	5	F01	41,96
02233	225	10	8,6	3	F01	49,89

* Medidas especiales para válvulas Cepex, consultar Catálogo Técnico Cepex para medidas completas.



Junta plana EVA

Código	Diám.	PN	Kg/Caja	Cant./Caja	Código Alfanum.	Precio 2021
07700	20	-	0,7	200	F01	0,55
07701	25	-	0,9	200	F01	0,60
07702	32	-	1,0	200	F01	0,64
07703	40	-	1,5	200	F01	0,73
02061	50	-	1,5	160	F01	0,89
02062	63	-	1,5	120	F01	0,96
02063	75	-	1,5	100	F01	1,28
02064	90	-	1,6	80	F01	1,41
02065	110	-	2,1	60	F01	1,77
02066	125	-	1,2	30	F01	2,12
02067	140	-	3,1	60	F01	2,37
02068	160	-	2,6	40	F01	2,65
02069	200	-	2,6	30	F01	3,34
02070	225	-	3,2	30	F01	7,22
02071	250	-	1,7	10	F01	11,21
02072	315	-	1,1	6	F01	18,03

En accesorios de PVC de diámetro menor de 250 mm, se aplicará un recargo del +5% sobre el precio neto resultante (precio tarifa menos descuento del cliente), en las unidades excedentes del múltiplo de caja completa.

ACCESORIOS PVC-U PRESIÓN

Tornillo, tuerca y arandelas



Código	Diám.	PN	Kg/Caja	Cant./Caja	Código Alfanum.	Precio 2021
16061	M 12 x 60	-	4,3	48	F01	1,00
02437	M 16 x 70	-	8,8	48	F01	1,63
02438	M 16 x 80	-	9,4	48	F01	1,70
02439	M 16 x 90	-	10,3	48	F01	1,90
66775	M 16 x 100	-	11,0	48	F01	2,18
66776	M 16 x 110	-	11,8	48	F01	2,33
02440	M 16 x 120	-	8,3	32	F01	2,46
02441	M 16 x 130	-	8,7	32	F01	2,38
02442	M 16 x 140	-	9,3	32	F01	2,53
02443	M 16 x 150	-	9,7	32	F01	2,78
02444	M 16 x 160	-	7,7	24	F01	2,74
02445	M 16 x 170	-	8,0	24	F01	2,85
07718	M 16 x 200	-	6,1	16	F01	3,60
07719	M 16 x 220	-	6,4	16	F01	3,59
07720	M 16 x 240	-	6,7	16	F01	3,92
02446	M 20 x 90	-	8,5	24	F01	3,09
02447	M 20 x 110	-	9,5	24	F01	3,54
66777	M 20 x 120	-	10,2	24	F01	4,20
66778	M 20 x 130	-	9,5	24	F01	4,32
66779	M 20 x 140	-	11,4	24	F01	4,54
66780	M 20 x 150	-	9,5	24	F01	4,83
02448	M 20 x 160	-	8,3	16	F01	4,32
02449	M 20 x 180	-	9,0	16	F01	4,67
02450	M 20 x 190	-	9,4	16	F01	3,65
20263	M 20 x 200	-	9,8	16	F01	5,00
02451	M 20 x 210	-	10,1	16	F01	5,32
02452	M 20 x 230	-	11,0	16	F01	5,66
07721	M 20 x 270	-	12,4	16	F01	7,40
07722	M 20 x 310	-	13,8	16	F01	7,98
07723	M 20 x 340	-	14,9	16	F01	14,35
66781	M 24 x 140	-	14,9	16	F01	7,17
66782	M 24 x 160	-	14,9	16	F01	7,81







Tapón

Encolar.

Código	Diám.	PN	Kg/Caja	Cant./Caja	Código Alfanum.	Precio 2021
01942	16	16	0,6	200	F01	0,38
01943	20	16	1,1	200	F01	0,41
01944	25	16	2,4	200	F01	0,49
01945	32	16	2,6	120	F01	0,65
01946	40	16	2,6	70	F01	1,02
01947	50	16	3,4	48	F01	1,48
01948	63	16	2,5	24	F01	2,04
01949	75	16	5,4	32	F01	3,88
01950	90	16	5,8	16	F01	6,32
01951	110	16	5,1	9	F01	12,78
01952	125	16	10,3	15	F01	17,90
01953	140	16	10,5	10	F01	23,40
01954	160	10	8,0	6	F01	27,04
01955	200	10	12,1	6	F01	33,64
01956	225	10	9,8	4	F01	63,90
15776	250	10	15,5	4	F01	122,00
15777	315	10	16,3	2	F01	188,00

VÁLVULAS PVC-U

Modelo y tamaño necesario de tornillería para cada una de las aplicaciones de la brida: válvula de mariposa, enlace o válvula de clapeta.

Código											
	Tamaño brida	Tamaño tornillo	Unid.	Tamaño tornillo	Unid.	Tamaño tornillo	Unid.	Tamaño tornillo	Unid.	Tamaño tornillo	Unid.
D20, D25	M 12 x 60	4	M 12 x 60	4							
D32	M 12 x 60	4	M 12 x 60	4							
D40	M 16 x 70	4	M 16 x 70	4							
D50	M 16 x 80	4	M 16 x 70	4							
D63	M 16 x 80	4	M 16 x 70	4	M 16 x 120	4	M 16 x 120	4			
D75	M 16 x 90	4	M 16 x 70	4	M 16 x 140	4	M 16 x 120	4	M 16 x 120	4	
D90	M 16 x 90	8	M 16 x 70	8	M 16 x 150	8	M 16 x 130	8	M 16 x 120	8	
D110	M 16 x 100	8	M 16 x 80	8	M 16 x 160	8	M 16 x 130	8	M 16 x 120	8	
D125	M 16 x 110	8	M 16 x 80	8	M 16 x 170	8	M 16 x 140	8	M 16 x 130	8	
D140	M 16 x 120	8	M 16 x 90	8	M 16 x 170	8	M 16 x 150	8	M 16 x 130	8	
D160	M 20 x 130	8	M 20 x 90	8	M 20 x 200	8	M 20 x 160	8	M 20 x 160	8	
D200	M 20 x 140	8	M 20 x 110	8	M 20 x 210	8	M 20 x 180	8	M 20 x 180	8	
D225	M 20 x 140	8	M 20 x 110	8	M 20 x 230	8	M 20 x 190	8	M 20 x 180	8	
D250	M 20 x 140	12			M 20 x 270	12			M 20 x 210	12	
D280	M 20 x 150	12			M 20 x 270	12					
D315	M 20 x 160	12			M 20 x 310	12			M 20 x 230	12	
D400	M 24 x 160	12									
D500	M 24 x 160	12									

* Válido para Serie Industrial, Standard y Classic

En accesorios de PVC de diámetro menor de 250 mm, se aplicará un recargo del +5% sobre el precio neto resultante (precio tarifa menos descuento del cliente), en las unidades excedentes del múltiplo de caja completa.

ACCESORIOS PVC-U PRESIÓN

Tapón

Roscar hembra.



Código	Diám.	PN	Kg/Caja	Cant./Caja	Código Alfanum.	Precio 2021
01957	3/8"	10	1,7	200	F01	0,87
01958	1/2"	10	2,4	200	F01	0,92
01959	3/4"	10	3,4	160	F01	1,00
01960	1"	10	2,9	80	F01	1,23
01961	1 1/4"	10	3,3	50	F01	1,72
01962	1 1/2"	10	4,1	40	F01	2,24
01963	2"	10	4,1	22	F01	3,00
01964	2 1/2"	10	2,9	12	F01	7,14
01965	3"	10	6,7	16	F01	11,40
01966	4"	10	5,2	8	F01	15,94

Tapón

Roscar macho.



Código	Diám.	PN	Kg/Caja	Cant./Caja	Código Alfanum.	Precio 2021
02121	1/4"	10	0,3	200	F01	0,52
02122	3/8"	10	1,1	200	F01	0,55
02123	1/2"	10	2,5	200	F01	0,64
02124	3/4"	10	3,5	200	F01	0,79
02125	1"	10	3,1	120	F01	1,10
02126	1 1/4"	10	3,4	80	F01	1,48
02127	1 1/2"	10	4,0	60	F01	1,92
02128	2"	10	7,0	70	F01	2,24
02129	2 1/2"	10	6,8	45	F01	3,99
02130	3"	10	7,3	33	F01	6,45
02131	4"	10	6,0	12	F01	12,62

Machón mixto

Encolar y roscar macho.



Código	Diám.	PN	Kg/Caja	Cant./Caja	Código Alfanum.	Precio 2021
02073	16 -12 x 3/8"	10	1,3	200	F01	0,55
02074	20 -16 x 1/2"	10	2,5	200	F01	0,61
02075	20 -16 x 3/8"	10	2,4	200	F01	0,61
02076	25 -20 x 3/4"	10	2,2	120	F01	0,73
02077	25 -20 x 1/2"	10	2,5	140	F01	0,73
02078	25 -20 x 3/8"	10	2,3	140	F01	0,73
02079	32 -25 x 1"	10	2,6	80	F01	0,83
02080	32 -25 x 3/4"	10	2,2	80	F01	0,83
02081	32 -25 x 1/2"	10	2,1	80	F01	0,83
02082	40 -32 x 1 1/4"	10	2,6	50	F01	1,10
02083	40 -32 x 1"	10	2,4	50	F01	1,10
02084	40 -32 x 3/4"	10	2,1	50	F01	1,10
02085	50 -40 x 1 1/2"	10	5,6	68	F01	1,31
02086	50 -40 x 1 1/4"	10	5,2	68	F01	1,43
02087	50 -40 x 1"	10	5,0	70	F01	1,43
02088	63 -50 x 2"	10	5,9	46	F01	2,13
02089	63 -50 x 1 1/2"	10	7,2	60	F01	2,33
02090	63 -50 x 1 1/4"	10	6,9	60	F01	2,33
02091	75 -63 x 2 1/2"	10	4,7	24	F01	3,70
02092	75 -63 x 2"	10	5,5	30	F01	3,70
02093	75 -63 x 1 1/2"	10	5,1	30	F01	3,70
02094	90 -75 x 3"	10	3,6	12	F01	5,37
02095	90 -75 x 2 1/2"	10	4,3	15	F01	5,37
02096	90 -75 x 2"	10	6,3	24	F01	5,37
02097	110 -90 x 4"	10	3,8	6	F01	12,41
02098	110 -90 x 3"	10	5,1	9	F01	12,41
02099	110 -90 x 2 1/2"	10	5,0	9	F01	12,41

En accesorios de PVC de diámetro menor de 250 mm, se aplicará un recargo del +5% sobre el precio neto resultante (precio tarifa menos descuento del cliente), en las unidades excedentes del múltiplo de caja completa.

ACCESORIOS PVC-U PRESIÓN

Terminal rosca macho

Encolar y roscar macho.



Código	Diám.	PN	Kg/Caja	Cant./Caja	Código Alfanum.	Precio 2021
02102	20 x ½"	10	2,7	200	F01	0,71
02103	25 x ¾"	10	2,5	120	F01	0,80
02104	32 x 1"	10	2,4	60	F01	0,93
02105	40 x 1¼"	10	4,6	80	F01	1,23
02106	50 x 1½"	10	6,2	72	F01	1,25
02107	63 x 2"	10	6,9	50	F01	1,96
02108	75 x 2½"	10	6,1	24	F01	4,29
02109	90 x 3"	10	11,7	28	F01	8,68
02110	110 x 4"	10	6,3	10	F01	13,11

Machón doble rosca

Roscar macho.



Código	Diám.	PN	Kg/Caja	Cant./Caja	Código Alfanum.	Precio 2021
02111	¾"	10	1,2	200	F01	0,73
02112	½"	10	2,5	200	F01	0,79
02113	¾"	10	2,2	120	F01	0,92
02114	1"	10	2,4	80	F01	1,10
02115	1¼"	10	2,4	50	F01	1,37
02116	1½"	10	2,4	36	F01	1,79
02117	2"	10	4,7	46	F01	2,28
02118	2½"	10	5,2	30	F01	4,04
02119	3"	10	2,9	12	F01	6,31
02120	4"	10	3,2	6	F01	14,86

Adaptador mixto

Encolar y roscar hembra.



Código	Diám.	PN	Kg/Caja	Cant./Caja	Código Alfanum.	Precio 2021
02243	20 -16 x ¾"	10	2,9	120	F01	1,03
02244	20 -16 x ½"	10	2,8	140	F01	1,03
02245	20 -16 x ¾"	10	2,7	160	F01	1,03
02246	20 -16 x ¼"	10	3,4	200	F01	1,03
02247	25 -20 x 1"	10	2,3	60	F01	1,33
02248	25 -20 x ¾"	10	2,6	100	F01	1,20
02249	25 -20 x ½"	10	2,5	120	F01	1,20
02250	32 -25 x 1¼"	10	1,9	30	F01	1,74
02251	32 -25 x 1"	10	2,6	60	F01	1,61
02252	32 -25 x ¾"	10	2,8	80	F01	1,61
24822	32 -25 x ½"	10	2,6	80	F01	1,61
02253	40 -32 x 1½"	10	2,7	30	F01	2,44
02254	40 -32 x 1¼"	10	4,2	50	F01	2,07
02255	40 -32 x 1"	10	4,9	80	F01	2,07
71572	40 -32 x ¾"	10	4,9	80	F01	2,11
02256	50 -40 x 2"	10	7,5	45	F01	3,64
02257	50 -40 x 1½"	10	4,1	40	F01	2,95
02258	50 -40 x 1¼"	10	3,9	40	F01	2,95
02259	63 -50 x 2½"	10	5,6	24	F01	5,87
02260	63 -50 x 2"	10	6,9	36	F01	4,44
02261	63 -50 x 1½"	10	5,4	36	F01	4,44
02262	75 -63 x 3"	10	5,4	16	F01	8,53
02263	75 -63 x 2½"	10	2,9	12	F01	6,19
02264	75 -63 x 2"	10	5,4	24	F01	6,19
02265	90 -75 x 4"	10	5,8	10	F01	11,79
02266	90 -75 x 3"	10	3,5	9	F01	10,99
02267	90 -75 x 2½"	10	3,1	9	F01	10,99
02268	110 -90 x 4"	10	4,1	6	F01	14,99
02269	110 -90 x 3"	10	3,6	6	F01	14,99

En accesorios de PVC de diámetro menor de 250 mm, se aplicará un recargo del +5% sobre el precio neto resultante (precio tarifa menos descuento del cliente), en las unidades excedentes del múltiplo de caja completa.

ACCESORIOS PVC-U PRESIÓN

Reducción roscada

Roscar macho y hembra.



Código	Diám.	PN	Kg/Caja	Cant./Caja	Código Alfanum.	Precio 2021
02270	3/8" x 1/2"	10	3,7	200	F01	1,10
02271	1/2" x 3/4"	10	3,0	120	F01	1,13
02272	1/2" x 3/8"	10	1,9	200	F01	1,06
02273	3/4" x 1"	10	2,7	70	F01	1,40
02274	3/4" x 1/2"	10	2,3	120	F01	1,13
02275	3/4" x 3/8"	10	2,4	140	F01	1,17
02276	1" x 1 1/4"	10	2,6	40	F01	1,64
02277	1" x 3/4"	10	2,7	80	F01	1,32
02278	1" x 1/2"	10	2,4	80	F01	1,32
02279	1" x 3/8"	10	2,8	100	F01	1,40
02280	1 1/4" x 1 1/2"	10	3,4	40	F01	2,37
02281	1 1/4" x 1"	10	2,6	50	F01	1,60
02282	1 1/4" x 3/4"	10	2,4	50	F01	1,64
02283	1 1/4" x 1/2"	10	2,3	50	F01	1,64
02284	1 1/2" x 2"	10	2,8	18	F01	3,77
02285	1 1/2" x 1 1/4"	10	4,7	70	F01	1,85
02286	1 1/2" x 1"	10	4,5	70	F01	1,85
02287	1 1/2" x 3/4"	10	5,3	90	F01	1,88
02288	2" x 2 1/2"	10	7,4	36	F01	6,42
02289	2" x 1 1/2"	10	4,9	48	F01	2,73
02290	2" x 1 1/4"	10	4,6	48	F01	2,82
02291	2" x 1"	10	4,5	50	F01	2,76
02292	2 1/2" x 3"	10	5,2	16	F01	12,12
02293	2 1/2" x 2"	10	5,7	32	F01	3,70
02294	2 1/2" x 1 1/2"	10	5,5	32	F01	3,70
02295	2 1/2" x 1 1/4"	10	6,0	40	F01	3,70
02296	3" x 4"	10	6,8	12	F01	14,78
02297	3" x 2 1/2"	10	5,7	24	F01	6,42
02298	3" x 2"	10	5,4	24	F01	4,62
02299	3" x 1 1/2"	10	4,9	24	F01	4,62
02300	4" x 3"	10	4,4	9	F01	14,76
02301	4" x 2 1/2"	10	5,6	12	F01	14,76
02302	4" x 2"	10	5,7	12	F01	14,76

Reducción roscada

Roscar macho.



Código	Diám.	PN	Kg/Caja	Cant./Caja	Código Alfanum.	Precio 2021
02303	1/2" x 3/8"	10	1,7	200	F01	0,79
02304	3/4" x 1/2"	10	2,8	160	F01	0,82
02305	3/4" x 3/8"	10	2,6	160	F01	0,87
02306	1" x 3/4"	10	2,6	80	F01	1,05
02307	1" x 1/2"	10	2,3	90	F01	1,06
02308	1" x 3/8"	10	2,5	90	F01	1,10
02309	1 1/4" x 1"	10	2,4	50	F01	1,31
02310	1 1/4" x 3/4"	10	2,7	60	F01	1,37
02311	1 1/4" x 1/2"	10	2,6	60	F01	1,37
02312	1 1/2" x 1 1/4"	10	2,4	38	F01	1,58
02313	1 1/2" x 1"	10	2,7	60	F01	1,55
02314	1 1/2" x 3/4"	10	3,4	60	F01	1,58
02315	2" x 1 1/2"	10	2,2	24	F01	1,99
02316	2" x 1 1/4"	10	2,9	33	F01	2,06
02317	2" x 1"	10	2,9	33	F01	2,06
02318	2 1/2" x 2"	10	4,9	30	F01	3,70
02319	2 1/2" x 1 1/2"	10	6,7	45	F01	3,70
02320	2 1/2" x 1 1/4"	10	6,6	45	F01	3,70
02321	3" x 2 1/2"	10	5,4	24	F01	5,99
02322	3" x 2"	10	5,0	24	F01	5,99
02323	3" x 1 1/2"	10	7,3	36	F01	5,99
02324	4" x 3"	10	5,7	12	F01	13,79
02325	4" x 2 1/2"	10	5,6	12	F01	13,79
02326	4" x 2"	10	5,4	12	F01	13,79

En accesorios de PVC de diámetro menor de 250 mm, se aplicará un recargo del +5% sobre el precio neto resultante (precio tarifa menos descuento del cliente), en las unidades excedentes del múltiplo de caja completa.

ACCESORIOS PVC-U PRESIÓN

Reducción roscada corta

Roscar macho y hembra.



Código	Diám.	PN	Kg/Caja	Cant./Caja	Código Alfanum.	Precio 2021
23087	½" x ¼"	10	2,3	200	F01	0,85
20147	¾" x ½"	10	2,6	200	F01	0,99
23088	¾" x ¼"	10	3,7	200	F01	1,00
28081	¾" x "	10	3,8	200	F01	1,00
20148	1" x ¾"	10	2,2	120	F01	1,20
23089	1" x ¼"	10	3,2	120	F01	1,22
20149	1½" x 1"	10	2,5	80	F01	1,49
20150	1½" x 1¼"	10	1,8	50	F01	1,70
20151	2" x 1½"	10	2,4	36	F01	2,59
20152	2½" x 2"	10	2,6	22	F01	3,49
20153	3" x 2½"	10	2,4	18	F01	5,94
20154	4" x 3"	10	2,5	6	F01	14,17

Enlace 3 piezas

Encolar.



Código	Diám.	PN	Kg/Caja	Cant./Caja	Código Alfanum.	Precio 2021
20157	16	16	2,3	100	F01	1,76
02327	20	16	3,1	80	F01	1,74
02328	25	16	2,6	40	F01	2,01
02329	32	16	2,8	30	F01	2,83
02330	40	16	6,4	40	F01	3,42
02331	50	16	5,5	30	F01	3,62
02332	63	16	4,1	12	F01	5,27
02333	75	10	8,7	16	F01	17,68
02334	90	10	9,5	12	F01	23,40
02335	110	10	7,6	5	F01	34,21

Enlace 3 piezas mixto

Encolar y roscar hembra.



Código	Diám.	PN	Kg/Caja	Cant./Caja	Código Alfanum.	Precio 2021
20158	16 x ¾"	10	2,4	100	F01	2,00
02336	20 x ½"	10	3,0	80	F01	2,03
02337	25 x ¾"	10	2,6	40	F01	2,39
02338	32 x 1"	10	3,2	30	F01	3,20
02339	40 x 1¼"	10	6,6	40	F01	4,02
02340	50 x 1½"	10	5,9	30	F01	4,81
02341	63 x 2"	10	4,4	12	F01	7,01
02342	75 x 2½"	10	8,8	16	F01	19,64
02343	90 x 3"	10	9,7	12	F01	25,05
02344	110 x 4"	10	8,0	5	F01	39,81

Enlace 3 piezas

Roscar hembra.



Código	Diám.	PN	Kg/Caja	Cant./Caja	Código Alfanum.	Precio 2021
20159	¾"	10	2,3	100	F01	2,27
02345	½"	10	3,0	80	F01	2,44
02346	¾"	10	2,6	40	F01	2,89
02347	1"	10	2,9	30	F01	3,84
02348	1¼"	10	6,4	40	F01	4,82
02349	1½"	10	6,3	30	F01	5,69
02350	2"	10	4,7	12	F01	8,09
07713	2½"	10	4,5	8	F01	21,50
07714	3"	10	4,4	5	F01	29,14
07715	4"	10	3,2	2	F01	44,76

En accesorios de PVC de diámetro menor de 250 mm, se aplicará un recargo del +5% sobre el precio neto resultante (precio tarifa menos descuento del cliente), en las unidades excedentes del múltiplo de caja completa.



ACCESORIOS PVC-U PRESIÓN

Enlace 3 piezas

Encolar hembra y macho.

Código	Diám.	PN	Kg/Caja	Cant./Caja	Código Alfanum.	Precio 2021
02351	50	16	4,7	20	F01	4,62
02352	63	16	5,2	12	F01	7,37



Enlace 3 piezas mixto

Encolar y roscar macho.

Código	Diám.	PN	Kg/Caja	Cant./Caja	Código Alfanum.	Precio 2021
20160	16 x 3/8"	10	2,7	100	F01	2,37
02353	20 x 1/2"	10	3,4	80	F01	2,37
02354	25 x 3/4"	10	2,8	40	F01	2,65
02355	32 x 1"	10	3,3	30	F01	3,20
02356	40 x 1 1/4"	10	6,4	36	F01	3,93
02357	50 x 1 1/2"	10	6,4	30	F01	3,75
02358	63 x 2"	10	4,9	12	F01	6,07
02359	75 x 2 1/2"	10	7,6	16	F01	19,07
02360	90 x 3"	10	9,4	10	F01	25,05
02361	110 x 4"	10	6,2	4	F01	39,81



Enlace 3 piezas

Roscar hembra y macho.

Código	Diám.	PN	Kg/Caja	Cant./Caja	Código Alfanum.	Precio 2021
20161	3/8" x 3/8"	10	2,7	100	F01	2,62
02362	1/2" x 1/2"	10	3,4	80	F01	2,65
02363	3/4" x 3/4"	10	2,7	40	F01	3,09
02364	1" x 1"	10	3,3	30	F01	3,67
02365	1 1/4" x 1 1/4"	10	6,4	36	F01	4,57
02366	1 1/2" x 1 1/2"	10	4,5	20	F01	5,29
02367	2" x 2"	10	5,1	12	F01	8,47
02368	2 1/2" x 2 1/2"	10	3,8	6	F01	22,03
02369	3" x 3"	10	4,6	5	F01	29,12
02370	4" x 4"	10	7,2	4	F01	42,59



Enlace 3 piezas mixto

Encolar hembra y roscar macho.

Código	Diám.	PN	Kg/Caja	Cant./Caja	Código Alfanum.	Precio 2021
07716	50 x 1 1/2"	10	6,9	30	F01	5,47
26638	50 x 2"	10	4,8	12	F01	7,67
07717	63 x 2"	10	4,9	12	F01	8,43

Conjunto con junta exterior.

En accesorios de PVC de diámetro menor de 250 mm, se aplicará un recargo del +5% sobre el precio neto resultante (precio tarifa menos descuento del cliente), en las unidades excedentes del múltiplo de caja completa.

ACCESORIOS PVC-U PRESIÓN

Visor de líquidos

Encolar.



Código	Diám.	PN	Kg/Caja	Cant./Caja	Código Alfanum.	Precio 2021
02387	50	6	4,8	12	F01	15,58
02388	63	6	7,2	12	F01	19,15
02389	75	10	7,4	3	F01	50,20
02390	90	10	12	4	F01	60,60
02391	110	10	8,0	2	F01	75,20
02392	125	10	9,0	2	F01	88,60
02393	140	10	5,5	1	F01	110,00
02394	160	10	7,9	1	F01	160,00
02395	200	10	10,0	1	F01	184,00
02396	225	10	11,8	1	F01	227,00

Visor de líquidos

Roscar hembra.



Código	Diám.	PN	Kg/Caja	Cant./Caja	Código Alfanum.	Precio 2021
02397	1½"	6	4,8	12	F01	16,85
02398	2"	6	7,8	12	F01	20,74

Adhesivo PVC-U



Código	Diám.	PN	Kg/Caja	Cant./Caja	Código Alfanum.	Precio 2021
02429	125 cc		5,1	30	F01	4,75
02430	250 cc w/b		8,8	28	F01	8,56
02427	500 cc		7,5	15	F01	12,66
09043	500 cc w/b		7,6	15	F01	14,79
02426	1.000 cc		12,5	12	F01	21,28
09044	1.000 cc w/b		12,3	12	F01	25,17

Adhesivo PVC-U con tapa válvula



Código	Diám.	PN	Kg/Caja	Cant./Caja	Código Alfanum.	Precio 2021
60251	1.000 cc		12,5	12	F01	19,00

Adhesivo BONDITITE PVC-U



Código	Diám.	PN	Kg/Caja	Cant./Caja	Código Alfanum.	Precio 2021
68595	250 cc w/b		10,0	36	F01	10,34
68596	500 cc w/b		13,5	24	F01	15,44
68597	1.000 cc w/b		13,3	12	F01	24,91

ACCESORIOS PVC-U PRESIÓN



Adhesivo PVC-BLUE ASTRALPOOL

Extra-rápido (para tubería PVC rígida y flexible).

Código	Diám.	PN	Kg/Caja	Cant./Caja	Código Alfanum.	Precio 2021
68518	250 cc c/p	-	10,9	24	F01	7,78
68520	500 cc c/p	-	13,5	24	F01	12,16
68592	1000 cc c/p	-	12,9	12	F01	18,81
68594	1000 cc (sin pincel)	-	12,9	12	F01	16,68



Adhesivo PVC-U TANGIT®

Código	Diám.	PN	Kg/Caja	Cant./Caja	Código Alfanum.	Precio 2021
02434	500 cc w/p		6,0	12	F01	42,14
02433	1.000 cc		12,0	12	F01	72,20



TANGIT® UNLOCK

Código	Diám.	PN	Kg/Caja	Cant./Caja	Código Alfanum.	Precio 2021
67564	180M				F01	28,40



Adhesivo PVC-U / PVC-C

Código	Diám.	PN	Kg/Caja	Cant./Caja	Código Alfanum.	Precio 2021
52711	1.000 cc		8,1	6	F01	91,00



Disolvente

PVC-U / PVC-C.

Código	Diám.	PN	Kg/Caja	Cant./Caja	Código Alfanum.	Precio 2021
54740	125 cc		4,7	28	F01	6,68
02432	500 cc		7,6	15	F01	9,80
02431	1.000 cc		10,5	12	F01	15,46



Limpiador PVC-U ASTRALPOOL

Para tubería PVC-U.

Código	Diám.	PN	Kg/Caja	Cant./Caja	Código Alfanum.	Precio 2021
57685	500 cc	-	11,6	24	F01	7,18
57687	1000 cc	-	5,6	6	F01	11,42



Cinta de PTFE

Código	Diám.	PN	Kg/Caja	Cant./Caja	Código Alfanum.	Precio 2021
02435	12mm/12m/0,075	-	1,9	140	F01	0,75
02436	19mm/50m/0,15	-	3,2	36	F01	7,98

VÁLVULAS PVC-U

Válvulas de bola de PVC-U serie [STD] PN16

PE - EPDM. Encolar.



Código	Diám.	PN	Kg/Caja	Cant./Caja	Código Alfanum.	Precio 2021
36500	16	16	3,2	24 (12)	F02	7,10
36501	20	16	3,1	24 (12)	F02	6,24
36502	25	16	2,2	10 (5)	F02	6,85
36503	32	16	2,7	8	F02	9,07
36504	40	16	2,9	6	F02	10,50
36505	50	16	7,0	10	F02	14,17
36506	63	16	12,1	10	F02	19,31
36507	75	10	9,2	4 (1)	F02	60,80
36508	90	10	7,2	2 (1)	F02	88,40
36509	110	10	8,2	1	F02	159,00

Válvulas de bola de PVC-U serie [STD] PN16

PE - EPDM. Roscar hembra.



Código	Diám.	PN	Kg/Caja	Cant./Caja	Código Alfanum.	Precio 2021
36510	3/8"	16	3,2	24 (12)	F02	7,71
36511	1/2"	16	3,1	24 (12)	F02	6,77
36512	3/4"	16	2,2	10 (5)	F02	7,48
36513	1"	16	2,6	8	F02	9,76
36514	1 1/4"	16	2,9	6	F02	11,30
36515	1 1/2"	16	7,3	10	F02	15,49
36516	2"	16	12,5	10	F02	21,14
36517	2 1/2"	10	9,2	4 (1)	F02	64,30
36518	3"	10	7,4	2 (1)	F02	91,90
36519	4"	10	8,0	1	F02	168,00

Válvulas de bola de PVC-U serie [STD] PN16

PTFE - EPDM. Encolar.



Código	Diám.	PN	Kg/Caja	Cant./Caja	Código Alfanum.	Precio 2021
41866	16	16	3,2	24 (12)	F02	9,09
37039	20	16	3,1	24 (12)	F02	9,09
37040	25	16	2,2	10 (5)	F02	10,80
37041	32	16	2,7	8	F02	13,97
37042	40	16	2,9	6	F02	17,72
37043	50	16	7,1	10	F02	23,97
37044	63	16	12,2	10	F02	31,23
37045	75	10	9,2	4 (1)	F02	84,50
41867	90	10	7,2	2 (1)	F02	115,00
41868	110	10	8,3	1	F02	236,00

Válvulas de bola de PVC-U serie [STD] PN16

PTFE - EPDM. Roscar hembra.



Código	Diám.	PN	Kg/Caja	Cant./Caja	Código Alfanum.	Precio 2021
41869	3/8"	16	3,4	24 (12)	F02	9,71
37047	1/2"	16	3,1	24 (12)	F02	9,71
37048	3/4"	16	2,2	10 (5)	F02	11,52
37049	1"	16	2,7	8	F02	14,75
37050	1 1/4"	16	2,9	6	F02	18,63
37051	1 1/2"	16	7,3	10	F02	25,47
37052	2"	16	12,6	10	F02	33,32
37053	2 1/2"	10	9,2	4 (1)	F02	88,50
41870	3"	10	7,5	2 (1)	F02	119,00
41871	4"	10	8,3	1	F02	247,00

Disponible con juntas en FPM.

VÁLVULAS PVC-U

Valvulas de bola de PVC-U serie [STD] PN16



PTFE-FPM. Encolar.

Código	Diám.	PN	Kg/Caja	Cant./Caja	Código Alfanum.	Precio 2021
57725	16	-	3,1	24 (12)	F02	16,49
57724	16	-	3,2	24 (12)	F02	16,49
57726	16	-	2,2	10 (5)	F02	18,45
57727	16	-	2,7	8	F02	23,87
57728	16	-	3,1	6	F02	29,98
57729	16	-	7,0	10	F02	41,96
57730	16	-	12,2	10	F02	51,70
57731	10	-	9,2	4 (1)	F02	112,00
57732	10	-	8,0	2 (1)	F02	146,00
57733	10	-	8,2	1	F02	271,00

Válvulas de bola en PVC-U SERIE STANDARD PN16



PE - EPDM. Encolar.

Código	Diám.	PN	Kg/Caja	Cant./Caja	Código Alfanum.	Precio 2021
05352	16	16	3,7	24 (12)	F02	7,98
02453	20	16	3,6	24 (12)	F02	7,01
02454	25	16	2,5	10 (5)	F02	7,70
02455	32	16	2,9	8	F02	10,18
02456	40	16	3,5	6	F02	11,78
02457	50	16	5,5	6	F02	16,21
02458	63	16	13,2	9	F02	22,05
02459	75	10	10,6	4 (1)	F02	78,40
02460	90	10	8,2	2 (1)	F02	107,00
02461	110 (DN 80)	10	8,7	2 (1)	F02	114,00
22797	110	10	8,4	1	F02	191,00
23084	125 (DN 100)	10	8,3	1	F02	206,00

Válvulas de bola en PVC-U SERIE STANDARD PN16



PE - EPDM. Roscar hembra.

Código	Diám.	PN	Kg/Caja	Cant./Caja	Código Alfanum.	Precio 2021
05353	3/8"	16	3,7	24 (12)	F02	8,37
02462	1/2"	16	3,6	24 (12)	F02	7,36
02463	3/4"	16	2,5	10 (5)	F02	8,12
02464	1"	16	2,9	8	F02	10,80
02465	1 1/4"	16	3,5	6	F02	12,62
02466	1 1/2"	16	5,7	6	F02	17,27
02467	2"	16	13,7	9	F02	23,46
02468	2 1/2"	10	10,9	4 (1)	F02	82,30
02469	3"	10	8,4	2 (1)	F02	111,00
05354	4" (DN 80)	10	8,6	2 (1)	F02	123,00
22798	4"	10	8,4	1	F02	202,00

Válvulas de bola en PVC-U SERIE STANDARD PN16



PTFE - EPDM. Encolar.

Código	Diám.	PN	Kg/Caja	Cant./Caja	Código Alfanum.	Precio 2021
05355	16	16	3,8	24 (12)	F02	8,83
02470	20	16	3,7	24 (12)	F02	8,83
02471	25	16	2,5	10 (5)	F02	10,37
02472	32	16	3,0	8	F02	14,00
02473	40	16	3,5	6	F02	16,73
02474	50	16	5,6	6	F02	22,17
02475	63	16	13,2	9	F02	29,41
02476	75	10	10,9	4 (1)	F02	81,90
02477	90	10	8,4	2 (1)	F02	112,00
05356	110 (DN 80)	10	8,7	2 (1)	F02	122,00
22065	110	10	8,5	1	F02	230,00

VÁLVULAS PVC-U

Válvulas de bola en PVC-U SERIE STANDARD PN16



PTFE - EPDM. Roscar hembra.

Código	Diám.	PN	Kg/Caja	Cant./Caja	Código Alfanum.	Precio 2021
05357	3/8"	16	3,8	24 (12)	F02	9,24
02478	1/2"	16	3,7	24 (12)	F02	9,24
02479	3/4"	16	2,6	10 (5)	F02	11,07
02480	1"	16	3,0	8	F02	14,92
02481	1 1/4"	16	3,6	6	F02	18,36
02482	1 1/2"	16	5,7	6	F02	24,12
02483	2"	16	13,7	9	F02	32,03
02484	2 1/2"	10	11,0	4 (1)	F02	92,00
02485	3"	10	8,6	2 (1)	F02	122,00
05358	4" (DN 80)	10	8,6	2 (1)	F02	131,00
22066	4"	10	8,4	1	F02	256,00

Disponible con juntas en FPM.

Válvulas de bola en PVC-U SERIE STANDARD PN16



PTFE - FPM. Encolar hembra.

Código	Diám.	PN	Kg/Caja	Cant./Caja	Código Alfanum.	Precio 2021
05359	16	16	3,8	24 (12)	F02	16,21
02486	20	16	3,7	24 (12)	F02	16,21
02487	25	16	2,6	10 (5)	F02	18,02
02488	32	16	3,0	8	F02	23,88
02489	40	16	3,6	6	F02	28,99
02490	50	16	5,6	6	F02	40,16
02491	63	16	13,5	9	F02	49,79
02492	75	10	10,9	4 (1)	F02	110,00
02493	90	10	8,3	2 (1)	F02	143,00
05360	110 (DN 80)	10	8,7	2 (1)	F02	150,00
26442	110	10	8,4	1	F02	249,00

Válvulas de bola en PVC-U SERIE E-QUA PN12



PE - EPDM. Encolar.

Código	Diám.	PN	Kg/Caja	Cant./Caja	Código Alfanum.	Precio 2021
41544	50	12	6,8	10	F02	14,39
41545	63	12	11,9	10	F02	20,82

Válvulas de bola en PVC-U SERIE E-QUA PN12



PE - EPDM. Roscar hembra.

Código	Diám.	PN	Kg/Caja	Cant./Caja	Código Alfanum.	Precio 2021
41546	1 1/2"	12	12,2	10	F02	15,47
41547	2"	12	13,7	10	F02	22,30

VÁLVULAS PVC-U

Válvulas de bola en PVC-U SERIE PN 10

PE - EPDM. Encolar.



Código	Diám.	PN	Kg/Caja	Cant./Caja	Código Alfanum.	Precio 2021
02502	50	10	7,3	10	F02	15,09
02503	63	10	11,2	9	F02	22,47

Válvulas de bola en PVC-U SERIE PN 10

PE - EPDM. Roscar hembra.



Código	Diám.	PN	Kg/Caja	Cant./Caja	Código Alfanum.	Precio 2021
02504	1½"	10	7,4	10	F02	16,24
02505	2"	10	11,8	9	F02	24,03

Válvulas de bola en PVC-U Serie Uniblock

PE - EPDM. Encolar.



Código	Diám.	PN	Kg/Caja	Cant./Caja	Código Alfanum.	Precio 2021
22773	20	10	2,5	24 (12)	F02	5,37
22774	25	10	2,0	12 (6)	F02	6,15
22775	32	10	2,8	12	F02	7,81
22776	40	10	2,2	6	F02	9,28
11375	50	10	5,5	12	F02	11,37
15826	63	10	10,2	12	F02	16,88
22777	75	10	7,3	4 (1)	F02	48,57
22778	90	10	6,1	2 (1)	F02	70,00
36728	110	10	6,1	1	F02	140,00

Válvulas de bola en PVC-U Serie Uniblock

PE - EPDM. Roscar hembra.



Código	Diám.	PN	Kg/Caja	Cant./Caja	Código Alfanum.	Precio 2021
22791	½"	10	2,5	24 (12)	F02	5,87
22792	¾"	10	1,9	12 (6)	F02	6,64
22793	1"	10	2,8	12	F02	8,53
22794	1¼"	10	2,2	6	F02	10,43
11377	1½"	10	5,8	12	F02	12,83
15829	2"	10	11,5	12	F02	18,92
22795	2½"	10	7,3	4 (1)	F02	55,10
22796	3"	10	6,2	2 (1)	F02	78,00
36729	4"	10	6,1	1	F02	150,00

Válvulas anti-retorno en PVC-U Serie Muelle

Juntas en EPDM. Encolar.



Código	Diám.	PN	Kg/Caja	Cant./Caja	Código Alfanum.	Precio 2021
09010	16	16	3,3	24 (12)	F02	8,07
09011	20	16	3,2	24 (12)	F02	8,07
09012	25	16	2,6	12 (6)	F02	9,09
09013	32	16	3,2	10	F02	9,91
09014	40	16	3,0	6	F02	12,19
09015	50	16	7,5	12	F02	16,21
09016	63	16	11,1	10	F02	22,84
09017	75	10	8,5	4 (1)	F02	49,42
09018	90	10	7,1	2 (1)	F02	65,40
09019	110 (DN 80)	10	7,6	2 (1)	F02	72,50
37076	110	10	7,3	1	F02	150,00

VÁLVULAS PVC-U



Válvulas anti-retorno en PVC-U Serie Muelle

Juntas en EPDM. Roscar hembra.

Código	Diám.	PN	Kg/Caja	Cant./Caja	Código Alfanum.	Precio 2021
09020	3/8"	16	3,2	24 (12)	F02	8,45
09021	1/2"	16	3,2	24 (12)	F02	8,45
09022	3/4"	16	2,6	12 (6)	F02	9,85
09023	1"	16	3,2	10	F02	10,92
09024	1 1/4"	16	3,0	6	F02	13,71
09025	1 1/2"	16	7,7	12	F02	17,85
09026	2"	16	11,6	10	F02	25,12
09027	2 1/2"	10	8,6	4 (1)	F02	57,10
09028	3"	10	7,3	2 (1)	F02	74,30
09029	4" (DN 80)	10	7,4	2 (1)	F02	82,60
37077	4"	10	7,2	1	F02	168,00

Disponible con juntas en FPM.



Válvulas anti-retorno en PVC-U Serie BOLA

Juntas en EPDM. Encolar.

Código	Diám.	PN	Kg/Caja	Cant./Caja	Código Alfanum.	Precio 2021
22078	20	16	3,3	24 (12)	F04	13,20
22079	25	16	2,8	12 (6)	F04	15,40
22080	32	16	3,4	10	F04	21,88
22174	40	16	3,3	6	F04	24,79
25697	50	16	8,0	12	F04	33,07
25698	63	16	12,1	10	F04	47,11
22175	75	10	9,7	4 (1)	F04	97,60
22176	90	10	8,4	2 (1)	F04	140,00
22177	110 (DN 80)	10	8,8	2 (1)	F04	151,00



Válvulas anti-retorno en PVC-U Serie BOLA

Juntas en EPDM. Roscar hembra.

Código	Diám.	PN	Kg/Caja	Cant./Caja	Código Alfanum.	Precio 2021
22061	1/2"	16	3,4	24 (12)	F04	13,79
22062	3/4"	16	2,9	12 (6)	F04	16,07
22085	1"	16	3,5	10	F04	22,88
22086	1 1/4"	16	3,3	6	F04	26,18
25699	1 1/2"	16	8,4	12	F04	35,42
25700	2"	16	12,6	10	F04	49,82
22087	2 1/2"	10	9,8	4 (1)	F04	103,00
22088	3"	10	8,4	2 (1)	F04	148,00
22089	4" (DN 80)	10	8,6	2 (1)	F04	154,00

Disponible con juntas en FPM.



Válvulas de clapeta de PVC-U

Juntas de EPDM sin accesorios.

Código	Diám.	PN	Kg/Caja	Cant./Caja	Código Alfanum.	Precio 2021
37055	63	6	3,9	15 (1)	F02	21,73
08984	75	6	3,0	10 (1)	F02	21,73
08985	90	6	3,0	8 (1)	F02	25,04
08986	110	6	2,7	5 (1)	F02	30,19
09040	125	6	3,2	5 (1)	F02	35,33
08987	140	6	7,8	10 (1)	F02	39,48
08988	160	6	5,5	5 (1)	F02	42,98
09041	200	6	5,6	4 (1)	F02	51,50
08989	225	6	6,0	3 (1)	F02	61,60
37056	250	6	12,9	4 (1)	F02	96,80
41865	280	6	13,6	4 (1)	F02	110,00
37057	315	6	4,9	1 (1)	F02	165,00

VÁLVULAS PVC-U



Válvulas de clapeta de PVC-U con kit accesorios

Incluye bridas, manguitos y tornillería para instalación.

Código	Diám.	PN	Kg/Caja	Cant./Caja	Código Alfanum.	Precio 2021
37073	63	6	4,3	2	F02	44,53
23312	75	6	5,1	2	F02	49,17
23313	90	6	12,2	3	F02	65,20
23314	110	6	10,2	2	F02	80,60
23315	125	6	11,0	2	F02	99,50
23316	140	6	12,6	2	F02	113,00
23317	160	6	10,1	1	F02	151,00
23318	200	6	11,7	1	F02	201,00
23319	225	6	12,9	1	F02	228,00
37074	250	6	22,1	1	F02	489,00
37075	315	6	26,4	1	F02	707,00

Disponible con juntas en FPM.



Válvulas de mariposa en PVC-U Serie STD

Juntas en EPDM. Eje de acero zincado.

Código	Diám.	PN	Kg/Caja	Cant./Caja	Código Alfanum.	Precio 2021
32614	63-75	10	2,8	2	F02	62,80
32615	90	10	3,3	2	F02	73,20
32616	110	10	4,6	2	F02	81,30
32617	125-140	10	6,3	2	F02	96,70
32618	160	10	8,1	2	F02	119,00
32619	200-225	10	13,5	2	F02	177,00
46647	250	6	16,6	1	F02	449,00
46648	315	6	22,1	1	F02	773,00



Válvulas de mariposa en PVC-U Serie STD

Juntas en FPM. Eje de acero zincado.

Código	Diám.	PN	Kg/Caja	Cant./Caja	Código Alfanum.	Precio 2021
34532	63-75	10	2,8	2	F02	105,00
34533	90	10	3,4	2	F02	132,00
34534	110	10	4,6	2	F02	172,00
34535	125-140	10	6,3	2	F02	204,00
34536	160	10	8,1	2	F02	273,00
34537	200-225	10	14,0	2	F02	419,00



Válvulas de mariposa Serie IND (Disco PVC-U)

Juntas en EPDM perox.. Eje en acero inoxidable calidad AISI 630.

Código	Diám.	PN	Kg/Caja	Cant./Caja	Código Alfanum.	Precio 2021
32620	63-75	10	2,5	2	F04	127,00
32621	90	10	3,2	2	F04	146,00
32622	110	10	4,4	2	F04	168,00
32623	125-140	10	6,3	2	F04	221,00
32624	160	10	7,9	2	F04	274,00
32625	200-225	10	6,8	1	F04	423,00

VÁLVULAS PVC-U

Válvulas de mariposa Serie IND (Disco PVC-U)

Juntas en FPM. Eje en acero inoxidable calidad AISI 630.



Código	Diám.	PN	Kg/Caja	Cant./Caja	Código Alfanum.	Precio 2021
32628	63-75	10	2,5	2	F04	168,00
32629	90	10	3,3	2	F04	206,00
32630	110	10	4,4	2	F04	267,00
32631	125-140	10	6,3	2	F04	353,00
32632	160	10	8,2	2	F04	437,00
32633	200-225	10	7,0	1	F04	695,00

Válvulas de mariposa Serie IND (Disco PVC-U)

Juntas en EPDM perox. Eje en acero inoxidable calidad AISI 630. Con reductor manual.



Código	Diám.	PN	Kg/Caja	Cant./Caja	Código Alfanum.	Precio 2021
34466	63-75	10	2,7	1	F04	334,00
34467	90	10	3,1	1	F04	341,00
34468	110	10	3,3	1	F04	374,00
34469	125-140	10	4,3	1	F04	423,00
34470	160	10	5,2	1	F04	586,00
34471	200-225	10	8,4	1	F04	826,00
34472	250-280	6	18,2	1	F04	1.370,00
32738	315	6	22,3	1	F04	1.774,00

Válvulas de mariposa Serie IND (Disco PVC-U)

Juntas en FPM. Eje en acero inoxidable calidad AISI 630. Con reductor manual.



Código	Diám.	PN	Kg/Caja	Cant./Caja	Código Alfanum.	Precio 2021
34473	63-75	10	2,7	1	F04	376,00
34474	90	10	2,7	1	F04	400,00
34475	110	10	3,3	1	F04	461,00
34476	125-140	10	4,3	1	F04	536,00
34477	160	10	5,2	1	F04	732,00
34478	200-225	10	10,8	1	F04	1.103,00
34479	250-280	6	18,2	1	F04	1.840,00
32739	315	6	22,3	1	F04	2.218,00

Válvulas de mariposa en PVC-U Serie Classic

Juntas en EPDM eje acero zincado. Maneta de aluminio.



Código	Diám.	PN	Kg/Caja	Cant./Caja	Código Alfanum.	Precio 2021
02581	63-75	10	3,8	2	F02	73,90
02582	90	10	5,2	2	F02	86,10
02583	110	10	7,4	2	F02	95,60
02585	125-140	10	9,9	2	F02	112,00
02586	160	6	11,9	2	F02	137,00
02587	200-225	6	18,6	2	F02	203,00
15846	250	6	11,2	1	F02	461,00

VÁLVULAS PVC-U

Válvulas de mariposa en PVC-U Serie Classic



Juntas en FPM eje acero inoxidable. Maneta de aluminio.

Código	Diám.	PN	Kg/Caja	Cant./Caja	Código Alfanum.	Precio 2021
16713	63-75	10	3,8	2	F02	184,00
16714	90	10	5,2	2	F02	240,00
16715	110	10	7,4	2	F02	309,00
16716	125-140	10	9,9	2	F02	409,00
16717	160	6	11,9	2	F02	552,00
16718	200-225	6	18,6	2	F02	869,00
22426	250	6	11,2	1	F02	772,00

Kit de accesorios para válvulas de mariposa PVC-U



Manguito portab. + brida móvil + tornillería.

Código	Diám.	PN	Kg/Caja	Cant./Caja	Código Alfanum.	Precio 2021
09119	63	16	5,6	3	F02	22,76
09120	75	16	4,7	2	F02	29,65
09121	90	16	12,0	3	F02	45,49
09122	110	16	9,4	2	F02	54,60
09123	125	16	10,3	2	F02	69,60
09124	140	16	11,4	2	F02	78,70
09125	160	10	18,8	2	F02	123,00
09126	200	10	10,8	1	F02	158,00
09127	225	10	11,8	1	F02	179,00
16060	250	10	20,3	1	F02	372,00

Kit de accesorios para válvulas de mariposa PVC-U



Brida fija + tornillería.

Código	Diám.	PN	Kg/Caja	Cant./Caja	Código Alfanum.	Precio 2021
09128	75	16	4,3	2	F02	29,47
09129	90	16	10,7	3	F02	44,08
09130	110	16	8,7	2	F02	51,60
09131	125	16	13,5	3	F02	59,10
09132	140	16	10,7	2	F02	69,70
09133	160	10	16,4	2	F02	106,00
09134	200	10	9,2	1	F02	132,00
09135	225	10	10,4	1	F02	151,00

Válvulas de compuerta rotatoria en PVC-U 2 vías



Encolar.

Código	Diám.	PN	Kg/Caja	Cant./Caja	Código Alfanum.	Precio 2021
16059	50 -63	6	4,4	8 (1)	F02	21,84

VÁLVULAS PVC-U



Válvulas de compuerta rotatoria en PVC-U 3 vías

Encolar.

Código	Diám.	PN	Kg/Caja	Cant./Caja	Código Alfanum.	Precio 2021
15765	50 -63	6	5,2	8 (1)	F02	25,55
41862	63 -75	6	4,0	4 (1)	F02	36,28



Válvulas de compuerta rotatoria automática en PVC-U

Válvula compuerta rotatoria de 3 vías. Encolar.

Código	Diám.	PN	Kg/Caja	Cant./Caja	Código Alfanum.	Precio 2021	
Auto. 230V 180°	41863	50-63	-	-	-	F02	289,00
Auto. 230V 180°	59959	63-75	-	-	-	F02	300,00
Auto. 24VAC 180°	45866	50-63	-	-	-	F02	289,00
Auto. 24VAC 180°	59960	63-75	-	-	-	F02	300,00
Motor. 230VAC 90°	41864	63-75	-	-	-	F02	300,00
Motor. 24VAC 90°	43730	63-75	-	-	-	F02	300,00



Válvulas de guillotina en PVC-U

Encolar x encolar.

Código	Diám.	PN	Kg/Caja	Cant./Caja	Código Alfanum.	Precio 2021
28590	50 x 50	3,5	2,6	8	F02	10,77
28600	63 x 63	3,5	5,2	12	F02	15,36
43577	90 x 90	1,5	8,0	3	F02	54,20
43578	110 x 110	1,5	5,6	2	F02	58,20



Válvulas de guillotina en PVC-U

Encolar x espiga.

Código	Diám.	PN	Kg/Caja	Cant./Caja	Código Alfanum.	Precio 2021
28934	50 x 50	3,5	2,8	8	F02	10,77
28935	50 x 38	3,5	2,7	8	F02	10,77
28936	63 x 63	3,5	5,4	12	F02	15,36



Válvulas de guillotina en PVC-U

Espiga x espiga.

Código	Diám.	PN	Kg/Caja	Cant./Caja	Código Alfanum.	Precio 2021
31441	38 x 38	3,5	2,1	6	F02	10,77
28598	50 x 50	3,5	2,3	6	F02	10,77
28597	50 x 38	3,5	3,0	8	F02	10,77
28607	63 x 63	3,5	5,5	12	F02	15,36

VÁLVULAS PVC-U

Válvulas de bola en PVC-U Serie Industrial: Actuación eléctrica

Válvulas de bola Serie Industrial PVC-U - 2 vías
Encolar hembra



PTFE - EPDM

	Actuación eléctrica				Actuación eléctrica con bloque de seguridad	
	24 V AC / DC	Precio 2021	85 - 240 V AC / DC	Precio 2021	24 - 240 V AC / DC	Precio 2021
D16 - 3/8"	29490	351,00	31420	351,00	26417	896,00
D20 - 1/2"	29491	351,00	31421	351,00	05366	896,00
D25 - 3/4"	29492	354,00	31422	354,00	05367	901,00
D32 - 1"	29493	357,00	31423	357,00	05368	904,00
D40 - 1 1/4"	29494	363,00	31424	363,00	05369	912,00

Actuación eléctrica			
100 - 240V AC	Precio 2021	15 - 30V AC / DC	Precio 2021
29510	668,00	29530	591,00
29511	668,00	29531	591,00
29512	670,00	29532	591,00
29513	674,00	29533	595,00
29514	677,00	29534	599,00

	24 - 240 V AC / DC	Precio 2021	24 - 240 V AC / DC	Precio 2021
D50 - 1 1/2"	02628	478,00	05370	913,00
D63 - 2"	02629	515,00	05371	926,00
D75 - 2 1/2"	02630	747,00	05372	1.166,00
D90 - 3"	02631	944,00	05373	1.350,00
D110 - 4"	26415	1.367,00	26419	1.874,00

100 - 240V AC	Precio 2021	15 - 30V AC / DC	Precio 2021
29515	688,00	29535	607,00
29516	693,00	29536	613,00
29517	1.139,00	29537	1.093,00
29518	1.158,00	29538	1.111,00
29519	2.113,00	29539	1.999,00

PTFE - FPM

	Actuación eléctrica				Actuación eléctrica con bloque de seguridad	
	24 V AC / DC	Precio 2021	85 - 240 V AC / DC	Precio 2021	24 - 240 V AC / DC	Precio 2021
D16 - 3/8"	29570	354,00	31425	354,00	29600	902,00
D20 - 1/2"	29571	354,00	31426	354,00	29601	902,00
D25 - 3/4"	29572	357,00	31427	357,00	29602	909,00
D32 - 1"	29573	362,00	31428	362,00	29603	914,00
D40 - 1 1/4"	29574	369,00	31429	369,00	29604	923,00

Actuación eléctrica			
100 - 240V AC	Precio 2021	15 - 30V AC / DC	Precio 2021
29610	670,00	29630	597,00
29611	670,00	29631	597,00
29612	674,00	29632	599,00
29613	678,00	29633	606,00
29614	683,00	29634	611,00

	24 - 240 V AC / DC	Precio 2021	24 - 240 V AC / DC	Precio 2021
D50 - 1 1/2"	29585	496,00	29605	931,00
D63 - 2"	29586	520,00	29606	938,00
D75 - 2 1/2"	29587	768,00	29607	1.187,00
D90 - 3"	29588	963,00	29608	1.370,00
D110 - 4"	29589	1.396,00	29609	1.903,00

100 - 240V AC	Precio 2021	15 - 30V AC / DC	Precio 2021
29615	697,00	29635	625,00
29616	705,00	29636	633,00
29617	1.159,00	29637	1.112,00
29618	1.182,00	29638	1.135,00
29619	2.136,00	29639	2.023,00

Alfanumérico de descuento: F02.

Actuador de 12V disponible bajo pedido

VÁLVULAS PVC-U



Válvula de mariposa Serie STD: Actuación Eléctrica

New

- Especialmente diseñada para piscinas comerciales - baterías automáticas para grandes litros.
- Mejor relación calidad-precio con la garantía del Sistema de Calidad Integral Cepex.
- Válvula fabricada en PVC-U; juntas en EPDM; eje en acero zincado - Libre de corrosión.
- Resistencia al impacto y a la radiación UV.
- Compatible con todos los standards de instalación - ISO/DIN, BSi, ANSI, JIS.
- Actuador multivoltaje (24-240 VAC-VDC) y grado de protección IP67.

Código	Diám.	PN	Kg/Caja	Cant./Caja	Código Alfanum.	Precio 2021
72267	63-75	10	3,1	1	F03	657,00
72268	90	10	3,8	1	F03	666,00
72269	110	10	4,6	1	F03	737,00
72270	125-140	10	6,0	1	F03	957,00
72273	160	10	9,3	1	F03	1.189,00
72274	200-225	10	11,5	1	F03	1.302,00
72275	250	6	16,4	1	F03	1.843,00
72276	315	6	26,3	1	F03	2.002,00

Válvulas de mariposa (compuerta PVC-U) Serie IND: Actuación eléctrica

Válvulas de mariposa Serie IND PVC-U - eje en acero inoxidable



J+J®



VALPES
VALVE CONTROL SYSTEM

EPDM Perox.

	Actuación eléctrica		Actuación eléctrica con bloque de seguridad	
	24 - 240 V AC / DC	Precio 2021	24 - 240 V AC / DC	Precio 2021
D63 - D75	30272	732,00	30286	1.076,00
D90	30273	746,00	30287	1.172,00
D110	30274	934,00	30288	1.339,00
D125 - D140	30275	1.278,00	30289	1.771,00
D160	30276	1.301,00	30290	1.793,00
D200 - D225	30277	1.649,00	30291	2.201,00
D250 - D280	30278	1.898,00	30292	2.579,00
D315	32742	2.193,00	32744	2.828,00

Actuación eléctrica			
100 - 240V AC	Precio 2021	15 - 30V AC / DC	Precio 2021
30293	1.126,00	30307	1.079,00
30294	1.134,00	30308	1.088,00
30295	1.256,00	30309	1.220,00
30296	2.063,00	30310	1.919,00
30297	2.088,00	30311	1.941,00
30298	2.436,00	30312	2.436,00
30299	2.720,00	30313	2.720,00
32745	3.005,00	32747	3.005,00

FPM

	Actuación eléctrica		Actuación eléctrica con bloque de seguridad	
	24 - 240 V AC / DC	Precio 2021	24 - 240 V AC / DC	Precio 2021
D63 - D75	30336	766,00	30350	1.185,00
D90	30337	789,00	30351	1.219,00
D110	30338	996,00	30352	1.400,00
D125 - D140	30339	1.377,00	30353	1.884,00
D160	30340	1.440,00	30354	1.947,00
D200 - D225	30341	1.798,00	30355	2.403,00
D250 - D280	30342	2.287,00	30356	2.892,00
D315	32749	2.607,00	32751	3.180,00

Actuación eléctrica			
100 - 240V AC	Precio 2021	15 - 30V AC / DC	Precio 2021
30357	1.146,00	30371	1.110,00
30358	1.174,00	30372	1.132,00
30359	1.318,00	30373	1.282,00
30360	2.119,00	30374	2.008,00
30361	2.182,00	30375	2.066,00
30362	2.585,00	30376	2.585,00
30363	3.074,00	30377	3.074,00
32752	3.357,00	32754	3.357,00

Alfanumérico de descuento: F02.

Actuador de 12V disponible bajo pedido

ACCESORIOS PP



Pinza abierta

Código	Diám.	PN	Kg/Caja	Cant./Caja	Código Alfanum.	Precio 2021
02132	20	-	1,9	500	F03	0,41
02133	25	-	1,8	350	F03	0,43
02134	32	-	1,9	225	F03	0,54
02135	40	-	1,8	150	F03	0,64
02136	50	-	4,3	150	F03	0,81
02137	63	-	3,2	100	F03	0,93
02138	75	-	4,4	80	F03	1,23
02139	90	-	4,9	50	F03	1,43
08908	110	-	3,8	35	F03	2,76
08909	125	-	4,1	30	F03	3,12
10955	140	-	3,3	15	F03	3,36
08910	160	-	3,7	15	F03	4,12
08911	200	-	3,5	10	F03	5,05
10957	225	-	2,5	4	F03	8,02



Pinza con cierre

Código	Diám.	PN	Kg/Caja	Cant./Caja	Código Alfanum.	Precio 2021
02140	50	-	2,5	100	F03	0,98
02141	63	-	1,9	50	F03	1,11
02142	75	-	2,6	40	F03	1,43
02143	90	-	2,6	25	F03	1,68
08916	110	-	3,8	30	F03	4,30
08917	125	-	3,7	25	F03	4,87
10956	140	-	3,8	15	F03	5,12
08918	160	-	2,9	10	F03	5,99
08919	200	-	3,3	8	F03	7,26
10958	225	-	2,8	4	F03	10,44



Pestillo pinza

Código	Diám.	PN	Kg/Caja	Cant./Caja	Código Alfanum.	Precio 2021
02144	50	-	2,0	350	F03	0,21
02145	63	-	2,1	250	F03	0,21
02146	75	-	1,0	90	F03	0,28
02147	90	-	2,5	144	F03	0,32
08912	110	-	0,7	42	F03	1,85
08913	125	-	4,6	180	F03	2,03
11300	140	-	4,4	108	F03	2,12
08914	160	-	1,3	32	F03	2,18
08915	200	-	2,7	50	F03	2,59
11301	225	-	2,5	20	F03	2,81

TUBERÍAS



Cepexflex: tubería flexible de PVC-U

Tubería flexible de PVC-U gris.

	Código	Diám.	PN	Kg/Caja	Cant./Caja	Código Alfanum.	Precio m €
D.50 mm L.25 m	30758	75-66	4	33,3	25	A04	5,19
D.50 mm L.50 m	28574	50-43	5	36,0	50	A04	5,19
D.63 mm L.25 m	28575	63-55	5	27,0	25	A04	7,76
D.75 mm L.25 m	34588	75-66	4	33,3	25	A04	13,15



Tubería rígida PVC-U PN10

	Código	Diám.	Long.	Kg/Caja	Cant./Caja	Código Alfanum.	Precio ml €
D. 40	02708-4M	Ø 40 mm	4 m	-	-	F00	2,41
D. 50	02709-25	Ø 50 mm	2,5 m	-	-	F00	3,96
D. 50	02709-4M	Ø 50 mm	4 m	-	-	F00	3,66
D. 63 PN-10	02710-25	Ø 63 mm	2,5 m	-	-	F00	6,28
D. 63 PN-16	02727-25	Ø 63 mm	2,5 m	-	-	F00	9,17
D. 63 PN-10	02710-4M	Ø 63 mm	4 m	-	-	F00	5,84
D. 75	02711-4M	Ø 75 mm	4 m	-	-	F00	8,42
D. 90	02712-4M	Ø 90 mm	4 m	-	-	F00	12,05
D. 110	02713-4M	Ø 110 mm	4 m	-	-	F00	14,91
D. 125	02714-4M	Ø 125 mm	4 m	-	-	F00	19,07
D. 140	02715-4M	Ø 140 mm	4 m	-	-	F00	23,89
D. 160	02716-4M	Ø 160 mm	4 m	-	-	F00	31,37
D. 200	02718-4M	Ø 200 mm	4 m	-	-	F00	47,73



Manguera Fitt B-Active

FITT B-Active es el tubo para piscina que ofrece una "doble" seguridad con garantía y cobertura de seguro decenal, gracias a sus tecnologías amparadas por patente y a su trazabilidad que se mantiene indeleble con el tiempo. Diseño y fabricación totalmente Made in Italy.

	Código	Emb. Standard	Peso Kg Standard	Volumen m ³ Standard	Código Alfanum.	Precio m €
FITT B-Active Ø50 25 m	69860	25 m	19	0,0924	A04	8,02
FITT B-Active Ø50 50 m	69861	50 m	37,5	1,7408	A04	8,02
FITT B-Active Ø63 25 m	69862	25 m	24,5	0,1856	A04	10,47



Producto	Presión (bar)	Distribución presión (bar)	Drenaje (m H ₂ O)	Radio doblaje (m)	Rigidez del anillo (kN/m ²)
FITT B-Active Ø50	6	18	9	125	34
FITT B-Active Ø63	4	12	9	165	22

Código	Ø externo (mm)	Longitud del rollo (m)	Peso (kg/rti)	Cantidad (rti/pal)	Dimensiones paletas (mm)
69860	50	25	19	12	800x1600xH1240
69861	50	50	37,5	8	800x1600xH1360
69862	63	25	24,5	6	1200x1000xH1280

Se han realizado pruebas prestacionales (mecánicas y químicas) tanto internamente como con la colaboración de la Universidad de Padua - Laboratorio DTG. Test Certificado por TÜV (acta de test n. MEC16173.00).

Conforme a la Directiva Europea Re.(EU) 10/2011 para los simulantes A-B-C.
Temperatura de uso -10°C/+60°C.
Fórmula con contenido de ftalatos ≤ 0,1 %

Notas: Tolerancias conformes a la norma UNI EN ISO 1307: 2008. Los productos termoplásticos están sujetos a deformación, a causa de la temperatura ambiente exterior, y a retracción; la tolerancia de la longitud es ± 5%.

seguramente genial

TRAZABILIDAD SEGURA
Marcado sustrato indeleble.



RESISTENCIA SEGURA

El revestimiento de la espiral rígida (Spiral Protection Barrier) sirve de barrera, por lo que previene el debilitamiento precoz debido al Environmental Stress Cracking (ESC).



FLEXIBILIDAD SEGURA

La espiral con sección D-Shape ofrece una alta resistencia al aplastamiento (hasta 34 kN/m²) que, asociada al uso de materiales de calidad superior, permite una elevada flexibilidad y un menor radio de curvatura (hasta 125mm).



PROTECCIÓN SEGURA

La película CDS (Chlorine Defence System) ofrece alta protección contra el agua, incluso con alto contenido de cloro, y contra el ambiente ácido, garantizando la durabilidad.

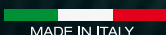
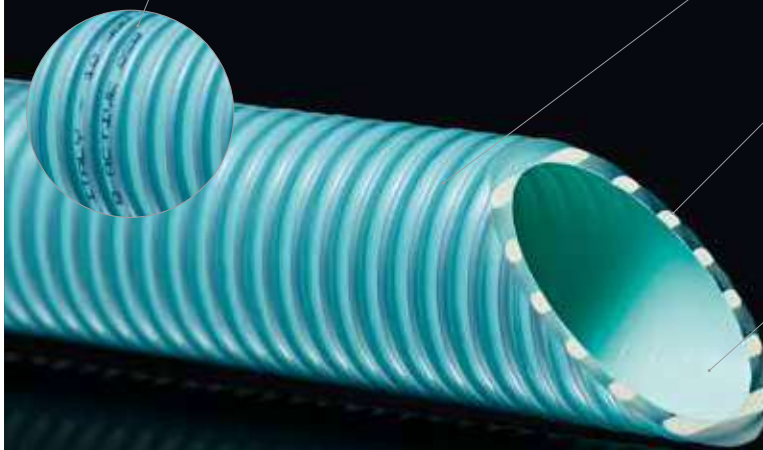

* FITT S.p.A. ofrece una garantía de 10 años y una cobertura de seguro decenal específica de todos los daños que podrían ocasionarse a terceros, incluyendo también los gastos de excavación, desmontaje y montaje del tubo y terraplenado. Para más detalles, visite el sitio web bactive.fitt.it



fitt b-active

RESISTENTE. GARANTIZADO. SEGURO.

FITT B-Active es el tubo para piscina que ofrece una “doble” seguridad con garantía y cobertura de seguro decenal, gracias a sus tecnologías amparadas por patente y a su trazabilidad que se mantiene indeleble con el tiempo. Diseño y fabricación totalmente Made in Italy.

BACTIVE.FITT.IT

fitt
TECHNOLOGY FLOW



INDUSTRIAL DIVISION



MATERIAL EXTERIOR PISCINA

- 80 • Acceso piscina - Escaleras
- 88 • Acceso piscina - Accesibilidad al vaso. Elevadores
- 89 • Acceso piscina - Salidas: Pasamanos, anclajes y agarraderas
- 94 • Acceso piscina - Trampolines y plataformas
- 95 • Acceso piscina - Toboganes
- 96 • Duchas Premium
- 98 • Duchas - Duchas solares
- 99 • Duchas - Duchas sin contacto
- 99 • Duchas - Duchas pomo válvulas
- 101 • Duchas - Duchas Temporizadas
- 103 • Duchas - Accesorios
- 103 • Duchas - Platos de ducha
- 103 • Duchas - Lavapiés para exterior
- 104 • Cascadas, cañones y cortinas
- 111 • Juegos y ornamentos acuáticos
- 120 • Sillas y accesorios de socorrismo
- 122 • Rejillas para rebosadero
- 126 • Sea-Doo Yamaha - Inmersión Profesional
- 128 • Sea-Doo Yamaha - Buceo recreativo
- 130 • Sea-Doo Yamaha - Recreativo
- 132 • Sea-Doo Yamaha - Baterías

ACCESO PISCINA - ESCALERAS



Escaleras Elegance

Escalera de diseño y estilo elegante con barras verticales que facilitan el acceso a la piscina. Fabricada en Inox AISI-316L y con 2 anclajes, incorpora un primer peldaño doble con material antideslizante para una mayor seguridad y confort del bañista. Existe en 3 ó 4 peldaños. 3 años de garantía. Para conectar la toma de tierra necesita dos fijaciones equipotenciales código 73318 o 73319, vendidas por separado.

Código	Emb. Standard	Peso Kg Standard	Volumen m ³ Standard	Código Alfanum.	Precio 2021
--------	---------------	------------------	---------------------------------	-----------------	-------------

Escalera Elegance

2 peldaños + 1 peldaño seguridad
3 peldaños + 1 peldaño seguridad

45782	1	14	0,089	A07	434,00
45783	1	15	0,089	A07	451,00

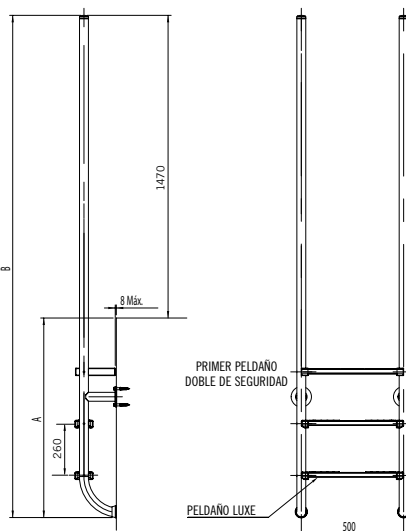

Código	Peldaños	A	B
45782	2 + 1 seguridad	960	2430
45783	3 + 1 seguridad	1220	2690



Cumple con la norma **EN 16582-1:2015**

Escalera KOMFY

Escalera con pasamanos fabricada en tubo Ø43 de acero inoxidable AISI-316L acabado pulido brillante y peldaños de polipropileno. Su cuidado diseño garantiza seguridad contra todo tipo de deslizamientos o cortes.

Código	Emb. Standard	Peso Kg Standard	Volumen m ³ Standard	Código Alfanum.	Precio 2021
--------	---------------	------------------	---------------------------------	-----------------	-------------

2 peldaños
3 peldaños
4 peldaños
5 peldaños

73147	1	9,8	0,066	A01	506,00
73148	1	13	0,076	A01	582,00
73149	1	14	0,086	A01	656,00
73150	1	15	0,097	A01	743,00

* 2+1 año adicional de garantía. Para más información consulta el certificado de garantía del manual.



ACCESO PISCINA - ESCALERAS MURO

Escalera para piscinas enterradas. Pasamanos en tubo \varnothing 43 mm de acero inoxidable. Peldaños en acero inoxidable. Su cuidado diseño garantiza seguridad contra todo tipo de deslizamientos. Suministradas con anclajes de fijación, previstos para conexión a toma equipotencial. Tapeta embellecedora.



Cumple con la norma
EN 16582-1:2015

Peldaños	A	B	C	D	E	F
2	318	620	260	700	148	500
3	318	620	260	960	148	500
4	318	620	260	1220	148	500
5	318	620	260	1480	148	500

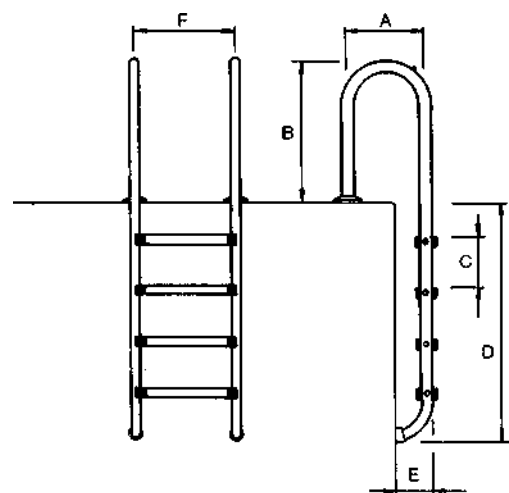

Escalera pasamanos Muro con peldaño modelo Luxe

Pasamanos y peldaños AISI-316L.



Escalera de 2 peldaños
Escalera de 3 peldaños
Escalera de 4 peldaños
Escalera de 5 peldaños

Código	Emb. Standard	Peso Kg Standard	Volumen m ³ Standard	Código Alfanum.	Precio 2021
05480	1	9,0	0,05	A01	459,00
05481	1	10,5	0,06	A01	529,00
05482	1	12,4	0,06	A01	604,00
05483	1	13,7	0,07	A01	680,00

Escalera pasamanos Muro con peldaño modelo Standard

Pasamanos y peldaños AISI-304L.



Escalera de 2 peldaños
Escalera de 3 peldaños
Escalera de 4 peldaños
Escalera de 5 peldaños

Código	Emb. Standard	Peso Kg Standard	Volumen m ³ Standard	Código Alfanum.	Precio 2021
05492	1	9,0	0,05	A01	302,00
05493	1	12,7	0,06	A01	328,00
05494	1	14,8	0,06	A01	378,00
05495	1	13,6	0,07	A01	442,00

* 2+1 año adicional de garantía. Para más información consulta el certificado de garantía del manual.



Consulte + info en **PRODUCTOS**.
www.astralpool.com

ACCESO PISCINA - ESCALERAS STANDARD

Escalera para piscinas enterradas. Pasamanos en tubo Ø 43 mm de acero inoxidable. Peldaños en acero inoxidable. Su cuidado diseño garantiza seguridad contra todo tipo de deslizamientos. Suministradas con anclajes de fijación, previstos para conexión a toma equipotencial. Tapeta embellecedora.



Cumple con la norma
EN 16582-1:2015

Opcional: medidas americanas sin anclaje y con opción peldaño de plástico.

Peldaños	A	B	C	D	E	F
2	618	620	260	700	148	500
3	618	620	260	960	148	500
4	618	620	260	1220	148	500
5	618	620	260	1480	148	500

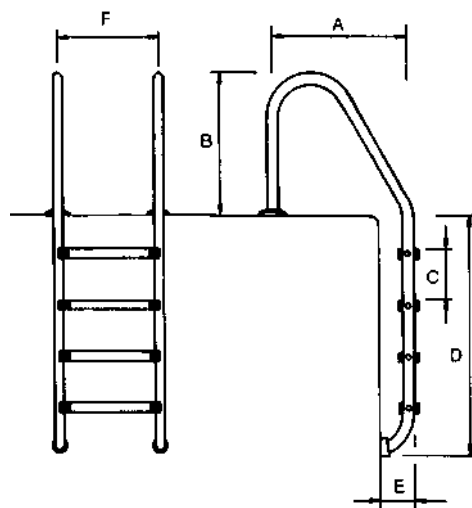

Escalera pasamanos Standard con peldaño modelo Luxe



Pasamanos y peldaños AISI-316L.

	Código	Emb. Standard	Peso Kg Standard	Volumen m ³ Standard	Código Alfanum.	Precio 2021
Escalera de 2 peldaños	05476	1	9,8	0,07	A01	459,00
Escalera de 3 peldaños	05477	1	11,5	0,08	A01	529,00
Escalera de 4 peldaños	05478	1	14,0	0,08	A01	604,00
Escalera de 5 peldaños	05479	1	15,0	0,10	A01	680,00



Escalera pasamanos Standard con peldaño modelo Standard

Pasamanos y peldaños AISI-304L.

	Código	Emb. Standard	Peso Kg Standard	Volumen m ³ Standard	Código Alfanum.	Precio 2021
Escalera de 2 peldaños	05488	1	9,6	0,07	A01	302,00
Escalera de 3 peldaños	05489	1	12,0	0,08	A01	328,00
Escalera de 4 peldaños	05490	1	15,0	0,09	A01	378,00
Escalera de 5 peldaños	05491	1	15,0	0,09	A01	442,00

* 2+1 año adicional de garantía. Para más información consulta el certificado de garantía del manual.

ACCESO PISCINA - ESCALERAS MIXTO

Escalera para piscinas enterradas. Pasamanos en tubo \varnothing 43 mm de acero inoxidable. Peldaños en acero inoxidable. Su cuidado diseño garantiza seguridad contra todo tipo de deslizamientos. Suministradas con anclajes de fijación, previstos para conexión a toma equipotencial. Tapeta embellecedora.

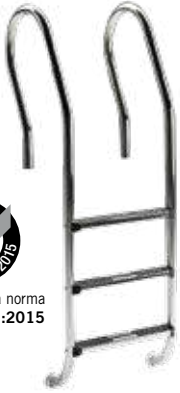

Cumple con la norma
EN 16582-1:2015

Peldaños	A	B	C	D	E	F	G
2	318	620	260	700	148	500	491
3	318	620	260	960	148	500	491
4	318	620	260	1220	148	500	491
5	318	620	260	1480	148	500	491

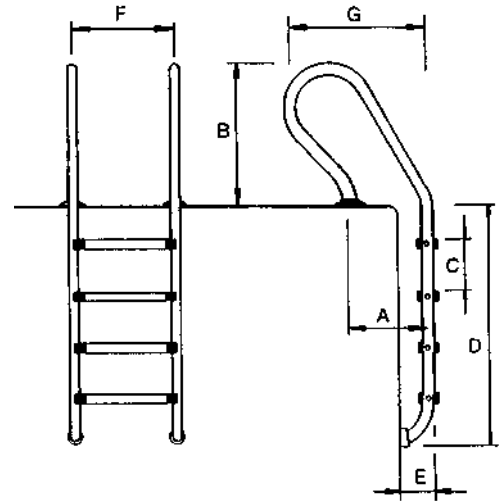

Escalera pasamanos Mixto con peldaño modelo Luxe

Pasamanos y peldaños AISI-316L.



Escalera de 2 peldaños
Escalera de 3 peldaños
Escalera de 4 peldaños
Escalera de 5 peldaños

Código	Emb. Standard	Peso Kg Standard	Volumen m ³ Standard	Código Alfanum.	Precio 2021
05484	1	9,7	0,07	A01	459,00
05485	1	11,5	0,08	A01	529,00
05486	1	12,6	0,09	A01	604,00
05487	1	14,8	0,09	A01	680,00

Escalera pasamanos Mixto con peldaño modelo Standard

Pasamanos y peldaños AISI-304L.



Escalera de 2 peldaños
Escalera de 3 peldaños
Escalera de 4 peldaños
Escalera de 5 peldaños

Código	Emb. Standard	Peso Kg Standard	Volumen m ³ Standard	Código Alfanum.	Precio 2021
05496	1	9,7	0,07	A01	302,00
05497	1	11,4	0,08	A01	328,00
05498	1	15,3	0,09	A01	378,00
05499	1	14,8	0,10	A01	442,00

* 2+1 año adicional de garantía. Para más información consulta el certificado de garantía del manual.

ACCESO PISCINA - ESCALERAS



Escalera modelo Standard asimétrico

Escaleras con pasamanos modelo Standard, para piscinas enterradas, fabricadas en tubo Ø 43 mm de acero inoxidable acabado pulido brillante. Peldaños en acero inoxidable con superficie antideslizante. Su cuidado diseño garantiza seguridad contra todo tipo de deslizamientos o cortes. Suministradas con anclajes de fijación, previstos para conexión a toma equipotencial. Pasamanos y peldaños en AISI-316L.



	Código	Emb. Standard	Peso Kg Standard	Volumen m ³ Standard	Código Alfanum.	Precio 2021
1 peldaño "Luxe" + 1 peldaño seguridad	19938	1	13,0	0,07	A07	438,00
2 peldaños "Luxe" + 1 peldaño seguridad	19939	1	13,9	0,08	A07	492,00
3 peldaños "Luxe" + 1 peldaño seguridad	19940	1	15,8	0,10	A07	555,00
4 peldaños "Luxe" + 1 peldaño seguridad	19941	1	17,0	0,10	A07	613,00

Código	Peldaños	A	B
19938	2	1450	700
19939	3	1710	960
19940	4	1970	1220
19941	5	2230	1480

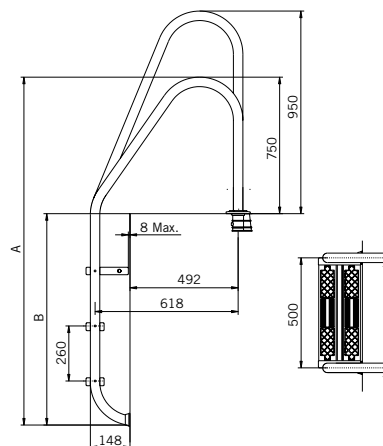

Cumple con las normas
EN 13451-1
EN 13451-2



Escalera modelo Mixto asimétrico

Escaleras con pasamanos modelo Mixto, para piscinas enterradas, fabricadas en tubo Ø 43 mm de acero inoxidable acabado pulido brillante. Su cuidado diseño garantiza seguridad contra todo tipo de deslizamientos o cortes. Suministradas con anclajes de fijación, previstos para conexión a toma equipotencial. Pasamanos y peldaños LUXE antideslizantes en AISI-316L.



	Código	Emb. Standard	Peso Kg Standard	Volumen m ³ Standard	Código Alfanum.	Precio 2021
2 peldaños "Luxe" + 1 peldaño seguridad	19943	1	14,0	0,08	A07	513,00
3 peldaños "Luxe" + 1 peldaño seguridad	19944	1	15,6	0,09	A07	579,00
4 peldaños "Luxe" + 1 peldaño seguridad	19945	1	17,5	0,10	A07	639,00

Código	Peldaños	A	B
19943	3	1710	960
19944	4	1970	1220
19945	5	2230	1480

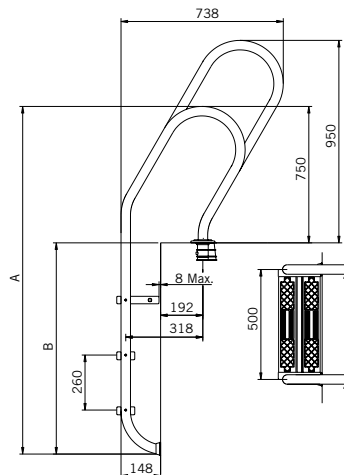

Cumple con las normas
EN 13451-1
EN 13451-2

ACCESO PISCINA - ESCALERAS

Escalera modelo acceso fácil



Ancho escalera 500 mm. Pasamanos de Ø 43 mm y peldaños inox de seguridad con doble superficie antideslizante. Acabado pulido brillante. Con anclajes de fijación previstos para conexión al circuito equipotencial. Peldaños y pasamanos en acero inox AISI-316L pulido brillante.



Cumple con las normas
EN 13451-1
EN 13451-2

	Código	Emb. Standard	Peso Kg Standard	Volumen m ³ Standard	Código Alfanum.	Precio 2021
Escalera de 3 peldaños	07782	1	21,6	0,145	A07	693,00
Escalera de 4 peldaños	11979	1	25,9	0,202	A07	785,00

Código	Peldaños	A	B	C	D	E	F
07782	3	1835	750	260	243	490	500
11979	4	2085	750	260	243	490	500

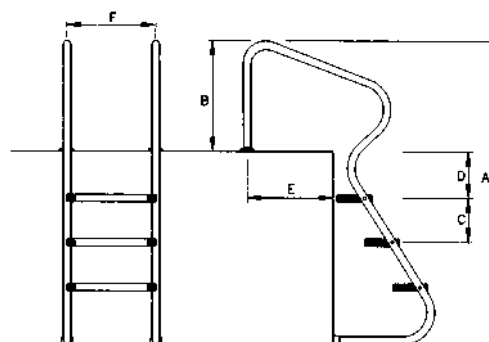

Escaleras partidas - Parte inferior



Peldaños y pasamanos Ø 43 mm en acero inox AISI-316L pulido brillante. Fijación con pletinas, juntas elásticas, tacos anclaje y tornillos. Para conectar la toma de tierra necesitará dos fijaciones equipotenciales código 73318 o 73319, vendidas por separado.



Cumple con la norma
EN 16582-1:2015

	Código	Emb. Standard	Peso Kg Standard	Volumen m ³ Standard	Código Alfanum.	Precio 2021
3 peldaños "Luxe"	01457	1	6,3	0,04	A07	346,00
4 peldaños "Luxe"	01458	1	7,7	0,05	A07	422,00

Escaleras partidas - Parte inferior

Según normativa europea EN 13451-1 y EN 13451-2. Peldaños y pasamanos Ø 43 mm en acero inox AISI-316L pulido brillante. Se complementan combinándolas con cualquier modelo de salidas. Fijación con pletinas, juntas elásticas, tacos anclaje y tornillos. Para conectar la toma de tierra necesitará dos fijaciones equipotenciales código 73318 o 73319, vendidas por separado.



Cumple con la norma
EN 16582-1:2015

	Código	Emb. Standard	Peso Kg Standard	Volumen m ³ Standard	Código Alfanum.	Precio 2021
1 peldaño "Luxe" + 1 peldaño seguridad	08090	1	6,0	0,04	A07	295,00
2 peldaños "Luxe" + 1 peldaño seguridad	08091	1	7,6	0,04	A07	341,00
3 peldaños "Luxe" + 1 peldaño seguridad	08092	1	9,0	0,05	A07	388,00
4 peldaños "Luxe" + 1 peldaño seguridad	08093	1	10,5	0,07	A07	450,00

Peldaño de seguridad con doble superficie antideslizante



Según normativa europea EN 13451-1 y EN 13451-2. Acero inoxidable AISI-316 con acabado pulido brillante. Para todos los modelos de escalera para piscina enterrada.



Cumple con las normas
EN 13451-1
EN 13451-2

	Código	Emb. Standard	Peso Kg Standard	Volumen m ³ Standard	Código Alfanum.	Precio 2021
	70662	1	2,05	0,003	A07	134,00

* 2+1 año adicional de garantía. Para más información consulta el certificado de garantía del manual.

ACCESO PISCINA - ESCALERAS



Modelo 1000 para rebosadero

Ancho escalera 500 mm. Pasamanos Ø 43 mm, peldaños inox de superficie antideslizante, pulido brillante, con anclajes previstos para conexión al circuito equipotencial y anclaje desmontable con pletina para fijación a la pared. Pasamanos y peldaños en AISI-316L.



Cumple con las normas
EN 13451-1
EN 13451-2

Código	Emb. Standard	Peso Kg Standard	Volumen m ³ Standard	Código Alfanum.	Precio 2021
07514	1	13,2	0,158	A07	623,00
07515	1	15,3	0,180	A07	659,00
07516	1	17,1	0,202	A07	706,00
07517	1	19,2	0,217	A07	770,00

- 1 peldaño "Luxe" + 1 peldaño seguridad
- 2 peldaño "Luxe" + 1 peldaño seguridad
- 3 peldaño "Luxe" + 1 peldaño seguridad
- 4 peldaño "Luxe" + 1 peldaño seguridad

Código	Peldaños	A	B
07514	2	1450	700
07515	3	1710	960
07516	4	1970	1220
07517	5	2230	1480

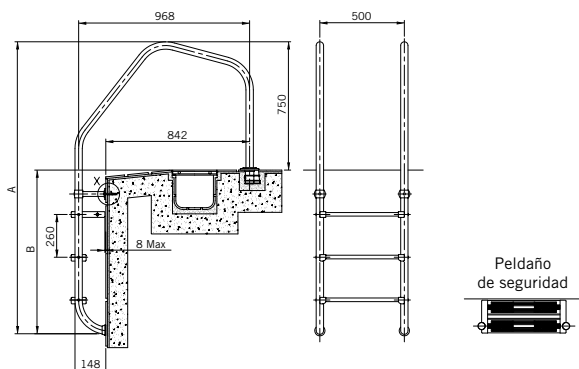

Escalera para piscina con rebosadero

Incorpora la curvatura con radio variable en el tramo de agarre dando un aspecto más moderno y atractivo. Peldaños de 500 mm de ancho. Fácil instalación. Pasamanos de Ø 43 mm x 1,5 mm y peldaños en acero inox AISI-316L acabado pulido brillante. Disponen de anclajes previstos para conexión al circuito equipotencial. Nota: No permiten el montaje en anclajes códigos 00043, 08727, 07331, 18243.



Cumple con las normas
EN 13451-1
EN 13451-2

Código	Emb. Standard	Peso Kg Standard	Volumen m ³ Standard	Código Alfanum.	Precio 2021
32653	1	13,2	0,158	A07	627,00
32654	1	16,2	0,180	A07	660,00
32655	1	17,1	0,202	A07	713,00
32656	1	19,2	0,217	A07	786,00

- Escalera de 2 peldaños
- Escalera de 3 peldaños
- Escalera de 4 peldaños
- Escalera de 5 peldaños

Código	Peldaños	A	B
32653	2	1450	700
32654	3	1710	960
32655	4	1970	1220
32656	5	2230	1480

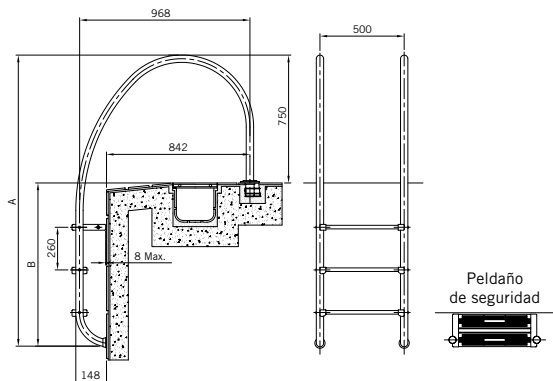

ACCESO PISCINA - ESCALERAS

Escalera pública PMR



Escalera pública fabricada en acero inoxidable AISI-316L. Acabado pulido. Peldaño con punzonado antideslizante.



Cumple con la norma
EN 13451-2

	Código	Emb. Standard	Peso Kg Standard	Volumen m ³ Standard	Código Alfanum.	Precio 2021
Escalera de 3 peldaños	64894	1	35,0	-	A07	1.946,00
Escalera de 4 peldaños	64895	1	41,0	-	A07	2.307,00
Escalera de 5 peldaños	64896	1	35,0	-	A07	2.669,00
Escalera de 6 peldaños	64897	1	46,5	-	A07	3.022,00
Escalera de 7 peldaños	64898	1	46,5	-	A07	3.376,00
Escalera de 8 peldaños	64899	1	46,5	-	A07	3.730,00

Escalera modelo ancho 500 mm



En tubo Ø 43 mm de acero inox AISI-316L pulido. Peldaños de material plástico con superficie antideslizante. Suministradas con anclaje de fijación, previstos para conexión a toma equipotencial.



	Código	Emb. Standard	Peso Kg Standard	Volumen m ³ Standard	Código Alfanum.	Precio 2021
4 peldaños	00116	1	28,0	0,300	A07	1.384,00
5 peldaños	00117	1	40,9	0,300	A07	1.644,00
6 peldaños	00118	1	47,5	0,370	A07	1.797,00
7 peldaños	00119	1	51,4	0,370	A07	2.126,00
8 peldaños	00120	1	48,0	1,057	A07	2.243,00

Kit peldaño para pasar escalera de 500 a 970 mm



Para poder convertir la escalera de 500 mm a 970 mm. Será necesario un "Kit peldaño" para cada uno de los peldaños de la escalera. En acero inox AISI-316L pulido, peldaño en material plástico con superficie antideslizante.



	Código	Emb. Standard	Peso Kg Standard	Volumen m ³ Standard	Código Alfanum.	Precio 2021
Kit peldaño	28615	1	5,9	0,027	A07	378,00

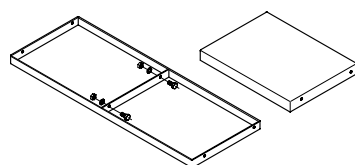

ACCESO PISCINA - ACCESIBILIDAD AL VASO. ELEVADORES



Elevadores portátiles Pal y Pal II para discapacitados



Silla portátil para minusválidos. No requiere de ningún tipo de montaje en la playa de la piscina. Su batería recargable de 24 V alimenta un actuador mecánico, asegurando que el equipo siempre esté listo para su uso. Duración 30 ciclos una vez cargada. Es la solución perfecta para instalaciones con varias piscinas ya que se puede colocar en cualquier lugar de la playa de la piscina y guardarla cuando se necesite. Mando de control resistente al agua. Fácil de utilizar incluso para el usuario final, se acerca la silla al borde de la piscina, se bloquean las ruedas, se pone el estabilizador y la silla esta lista para usarse. Estructura de materiales resistentes al agua para evitar la corrosión. Reposo brazos y reposa pies incluidos. La Pal se convierte en accesible a cualquier piscina en segundos. Es realmente el modo más sencillo para que un minusválido acceda a la piscina.

	Código	Emb. Standard	Peso Kg Standard	Volumen m ³ Standard	Código Alfanum.	Precio 2021
Silla PAL II	69444	1	-	-	A07	12.739,00



Elevador portátil Splash para discapacitados



Silla de instalación semi-portátil en la playa de la piscina para minusválidos. Carro para transportar la silla incluido para facilitar su instalación en diferentes localizaciones. Para su instalación se requiere un anclaje al suelo. Su batería recargable de 24 V alimenta un actuador metálico, asegurando que el equipo siempre este listo para su uso. Duración de 30 ciclos una vez cargada. Mando de control resistente al agua. Splash va equipada con una estructura de materiales resistentes al agua para evitar la corrosión, reposa brazos y reposa pies. Su capacidad de carga de 136kg y su radio de maniobra de 359° la convierten en una de las soluciones más practicas para que un minusválido acceda a la piscina.

	Código	Emb. Standard	Peso Kg Standard	Volumen m ³ Standard	Código Alfanum.	Precio 2021
Silla Splash	53924	1	390	1,789	A07	12.094,00



Elevador hidráulico



Se compone de una estructura en tubo Ø 43 mm de acero inoxidable AISI-316L acabado pulido brillante en la que se adapta el mecanismo hidráulico donde se soporta el asiento y lateralmente una escalera válida para el monitor. Para que el mecanismo hidráulico funcione, es necesario una toma de agua de la red con una presión mínima de 3,5 kg/cm².

	Código	Emb. Standard	Peso Kg Standard	Volumen m ³ Standard	Código Alfanum.	Precio 2021
Pasamanos L-650	28619	1	18,7	0,253	A07	1.415,00
Pasamanos L-1000	28620	1	35,5	0,383	A07	1.415,00
Cilindro	28621	1	13,8	0,042	A07	2.076,00
Complementos	28622	1	18,3	0,178	A07	2.881,00

INSTALACIÓN: Fijación exterior mediante dos anclajes metálicos fijos (suministrados con el aparato) y dos soportes delanteros regulables, que permiten adaptar el elevador a los diferentes acabados de cada piscina.

Para facilitar la entrada y salida de piscinas de ocio o hidroterapia para personas que necesiten elevador hidráulico. Fácil montaje.

Profundidad mínima de la piscina: 1,5 m

Para piscinas de profundidad inferior a 1500 mm rogamos consultar.

ACCESO PISCINA - ACCESIBILIDAD AL VASO. ELEVADORES



Elevador Aqua Lift



Elevador portátil hidráulico para el fácil acceso de discapacitados físicos a la piscina. Compuesto por pistón hidráulico, fabricado en acero inoxidable AISI316, de 48mm y 2mm de grosor (funcionamiento a más de 3 kg y menos de 5 kg de presión de agua de la red), silla de PVC, barra de anclajes con apoyos, anclaje de acero inoxidable con tapeta extraíble y mando de accionamiento para monitor de apertura y cierre desde el exterior o interior de la piscina indistintamente. Es fácilmente transportable lo que permite instalar diversos anclajes, utilizando un solo elevador.

De fácil montaje y desmontaje, sólo es necesaria la instalación de una toma de agua para su funcionamiento. Posibilidad de instalar el elevador en diferentes puntos de la piscina, simplemente disponiendo de anclajes para su cambio de ubicación. El reposapiés y el reposacabezas no se suministran con el elevador se suministran a parte como accesorios.

	Código	Emb. Standard	Peso Kg Standard	Volumen m ³ Standard	Código Alfanum.	Precio 2021
Elevador Hidráulico Aqua-Lift (sin reposapiés ni reposabrazos)	71791	1	-	-	A07	5.077,00
Reposacabezas elevador	71185	1	-	-	A07	218,00
Reposapiés elevador	71186	1	-	-	A07	381,00

ACCESO PISCINA - SALIDAS: PASAMANOS, ANCLAJES Y AGARRADERAS



Modelo 800 x 800 mm



Juego de 2 pasamanos en tubo Ø 43 mm de acero inox AISI-316L pulido brillante. Las salidas de piscina con pletinas se suministran con juntas elásticas, tacos anclaje y tornillos.

	Código	Emb. Standard	Peso Kg Standard	Volumen m ³ Standard	Código Alfanum.	Precio 2021
Fijación mediante pletina	05541	1	9,27	0,10	A07	415,00
Fijación para empotrar	05540	1	8,40	0,10	A07	325,00



Modelo 470 x 800 mm



Juego de 2 pasamanos en tubo Ø 43 mm de acero inox AISI-316L pulido brillante. Las salidas de piscina con pletinas se suministran con juntas elásticas, tacos anclaje y tornillos.

	Código	Emb. Standard	Peso Kg Standard	Volumen m ³ Standard	Código Alfanum.	Precio 2021
Fijación mediante pletina	05542	1	6,97	0,08	A07	366,00
Fijación mediante pletina rectangular	05543	1	7,6	0,08	A07	370,00



Modelo Cruzado con pletina rectangular



Juego de 2 pasamanos en tubo Ø 43 mm de acero inox AISI-316L pulido brillante. Las salidas de piscina con pletinas se suministran con tacos anclaje y tornillos.

	Código	Emb. Standard	Peso Kg Standard	Volumen m ³ Standard	Código Alfanum.	Precio 2021
Fijación mediante pletina	05544	1	8,46	0,18	A07	451,00

ACCESO PISCINA - SALIDAS: PASAMANOS, ANCLAJES Y AGARRADERAS



Modelo Paralelo



Juego de 2 pasamanos en tubo Ø 43 mm de acero inox AISI-316L pulido brillante. Para fijación con anclajes cód. 00143 (no incluidos en el suministro).

	Código	Emb. Standard	Peso Kg Standard	Volumen m ³ Standard	Código Alfanum.	Precio 2021
Modelo Paralelo	00110	1	10,0	0,11	A07	439,00



Modelo asimétrico



Juego de 2 pasamanos en tubo Ø 43 mm de acero inox AISI-316L pulido brillante. Para fijación con anclajes cód. 00143 (no incluidos en el suministro).

	Código	Emb. Standard	Peso Kg Standard	Volumen m ³ Standard	Código Alfanum.	Precio 2021
Modelo asimétrico	00111	1	10,1	0,14	A07	419,00



Salidas anclaje exterior / interior



En inox AISI-316L pulido. Ø 43 mm.

Para empotrar

2 unidades. Long. 1220 mm
2 unidades. Long. 1524 mm

Con pletinas

(juntas elásticas, tacos anclaje y tornillos)

2 unidades. Long. 1220 mm
2 unidades. Long. 1524 mm

Otras dimensiones disponibles bajo pedido

	Código	Emb. Standard	Peso Kg Standard	Volumen m ³ Standard	Código Alfanum.	Precio 2021
Para empotrar	00034	1	11,4	0,14	A07	346,00
	00035	1	13,0	0,16	A07	362,00
Con pletinas	00036	1	12,2	0,21	A07	463,00
	00037	1	13,6	0,24	A07	499,00



Salidas anclaje exterior



En inox AISI-316L pulido (1 unidad). Ø 43 mm.

	Código	Emb. Standard	Peso Kg Standard	Volumen m ³ Standard	Código Alfanum.	Precio 2021
Para empotrar (anclajes 00042 no incluidos)	07780	1	6,7	0,118	A07	193,00
Con pletinas (juntas elásticas, tacos anclaje y tornillos)	07781	1	6,7	0,118	A07	231,00



Cumple con las normas
EN 13451-1
EN 13451-2



Anclaje



En material plástico para tubo Ø 43 mm, con conexión a circuito equipotencial.

	Código	Emb. Standard	Peso Kg Standard	Volumen m ³ Standard	Código Alfanum.	Precio 2021
	00042	50	7,0	0,03	A01	13,03



Anclajes articulados



En acero inoxidable AISI-304L pulido para escalera tubo Ø 43 mm.

	Código	Emb. Standard	Peso Kg Standard	Volumen m ³ Standard	Código Alfanum.	Precio 2021
Anclaje articulado sin pletina	00043	1	0,93	0,002	A01	167,00
Anclaje articulado con pletina	08727	1	1,0	0,002	A01	170,00

ACCESO PISCINA - SALIDAS: PASAMANOS, ANCLAJES Y AGARRADERAS



Anclaje desmontable con pletina



En acero inoxidable AISI-316L pulido para tubo Ø 43 mm, con juntas elásticas, tacos y tornillos.

Conjunto de 2 anclajes

Código	Emb. Standard	Peso Kg Standard	Volumen m ³ Standard	Código Alfanum.	Precio 2021
07331	1	1,00	0,003	A01	112,00



Anclaje fijación con tornillos



En acero inoxidable pulido AISI-316L. Para Ø tubo de 43 mm.

Anclaje

Código	Emb. Standard	Peso Kg Standard	Volumen m ³ Standard	Código Alfanum.	Precio 2021
00143	2	1,2	0,003	A07	169,00



Tope articulado



En material plástico, articulado mediante rótula de bola. Recomendado para piscinas con liner.

Para tubo Ø 43 mm

Para tubo Ø 28 mm

Código	Emb. Standard	Peso Kg Standard	Volumen m ³ Standard	Código Alfanum.	Precio 2021
00045	50	12,6	0,03	A01	12,97
00046	50	14,0	0,03	A01	12,85

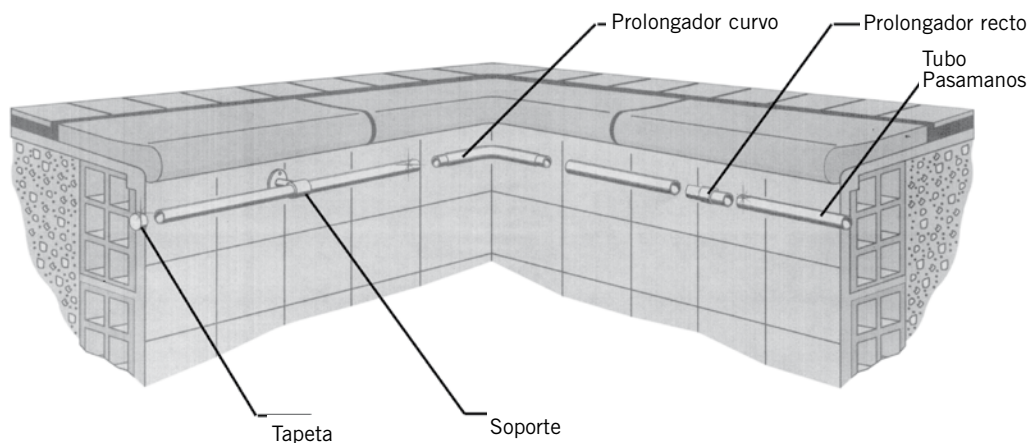

Agarraderas de inox



Inox AISI-316L. Tubo de Ø 43 mm pulido brillante.

Con pletinas (se incluyen juntas elásticas, tacos anclaje y tornillos)

Longitud 0,5 m

Longitud 1 m

Longitud 2 m

Longitud 2,5 m

Código	Emb. Standard	Peso Kg Standard	Volumen m ³ Standard	Código Alfanum.	Precio 2021
00051	2	2,8	0,02	A07	121,00
00052	2	4,3	0,04	A07	151,00
00053	2	7,9	0,09	A07	201,00
00054	2	9,5	0,11	A07	227,00



Precio por unidad



Consulte + info en **PRODUCTOS**.
www.astralpool.com

ACCESO PISCINA - SALIDAS: PASAMANOS, ANCLAJES Y AGARRADERAS

New

Fijación equipotencial



Precio por unidad

La finalidad de este accesorio para escaleras es resolver el problema de no tener la posibilidad de conectar una toma de tierra a escaleras que no tienen una fijación a la playa de la piscina, como: Escaleras Elegance y partidas - artículos 45782, 45783, 01456, 01457, 01458, 01459, 08090, 08091 y 08092.

La normativa obliga a conectar las escaleras metálicas a tomas de tierra para tener unas conexiones eléctricas idóneas. Además, es muy recomendable para evitar la corrosión.

Fijación equipotencial para escaleras, fabricada en inox AISI-304L y comercializada para piscinas de hormigón y con liner. Las fijaciones están formadas por una base empotrada en el suelo, una arandela, tornillos y la conexión equipotencial.

Cada escalera necesita 2 unidades.

	Código	Emb. Standard	Peso Kg Standard	Volumen m ³ Standard	Código Alfanum.	Precio 2021
Piscinas de hormigón	73318	1	0,45	0,002	A07	54,80
Piscinas con liner	73319	1	0,50	0,002	A07	117,00

Pasamanos rectos



En inox AISI-316. Tubo Ø 43 mm. Deberá pedirse la longitud necesaria.



	Código	Emb. Standard	Peso Kg Standard	Volumen m ³ Standard	Código Alfanum.	Precio 2021
Con extremos tapados	05545	1	1,5	0,002	A07	63,10
Con extremos abiertos	19946	1	1,3	0,002	A07	47,18
Con 1 extremo tapado y otro abierto	20092	1	1,3	0,002	A07	58,50

Prolongador recto pasamanos



De acero inox AISI-316L pulido brillante. Para la unión de tubos de acero inox Ø 43 mm.



	Código	Emb. Standard	Peso Kg Standard	Volumen m ³ Standard	Código Alfanum.	Precio 2021
	09452	1	0,32	0,001	A07	54,30

Prolongador pasamanos curvo 90°

De acero inox AISI-316L pulido brillante. Para la unión de tubos Ø 43 mm.



	Código	Emb. Standard	Peso Kg Standard	Volumen m ³ Standard	Código Alfanum.	Precio 2021
Conector curvo	11286	1	0,3	0,001	A07	78,80

Tapetas



Para el extremo del tubo pasamanos Ø 43 mm. Fabricada en acero inox AISI-316L pulido brillante.



	Código	Emb. Standard	Peso Kg Standard	Volumen m ³ Standard	Código Alfanum.	Precio 2021
	08014	1	0,1	0,001	A01	20,93

También disponemos de tubo y los elementos necesarios para instalar agarraderas periféricas u otras formas decorativas.

ACCESO PISCINA - SALIDAS: PASAMANOS, ANCLAJES Y AGARRADERAS



Soporte recto con pletina



En acero inox AISI-316L pulido brillante para pasamanos Ø 43 mm. Suministrado con tornillos, junta y tacos de anclaje. Recomendamos instalar un soporte por cada metro de pasamanos.

	Código	Emb. Standard	Peso Kg Standard	Volumen m ³ Standard	Código Alfanum.	Precio 2021
Soporte recto con pletina	08013	2	0,5	0,002	A07	43,71



Soporte con extremo tapado



En acero inox pulido brillante AISI-316L para pasamanos de Ø 43 mm. Suministrado con tornillos, junta y tacos de anclaje.

	Código	Emb. Standard	Peso Kg Standard	Volumen m ³ Standard	Código Alfanum.	Precio 2021
Soporte con extremo tapado	07789	2	0,6	0,002	A07	51,90



Soporte 90°



En acero inox pulido brillante AISI-316L para pasamanos de Ø 43 mm. Suministrado con tornillos, junta y tacos de anclaje.

	Código	Emb. Standard	Peso Kg Standard	Volumen m ³ Standard	Código Alfanum.	Precio 2021
Soporte 90°	11143	1	1,17	0,002	A07	62,90



Kit adaptación soporte piscina liner



En acero inox AISI-316L.

	Código	Emb. Standard	Peso Kg Standard	Volumen m ³ Standard	Código Alfanum.	Precio 2021
Kit adaptación soporte piscina liner	26172	1	0,3	0,002	A01	196,00



Soporte partido



Para tubo de Ø 43 mm. En acero inoxidable AISI-316L. Suministrado con tornillos y tacos anclaje (piscina hormigón) y con juntas y tornillos (piscina liner).

	Código	Emb. Standard	Peso Kg Standard	Volumen m ³ Standard	Código Alfanum.	Precio 2021
Piscina de hormigón	25342	2	0,72	0,002	A01	96,50



ASTRAL-606 Limpiador abrillantador de acero inoxidable

Descalcificador y desengrasante adecuado para todo tipo de superficies de acero inoxidable.

	Código	Emb. Standard	Peso Kg Standard	Volumen m ³ Standard	Código Alfanum.	Precio 2021
1 Litro	72845	12 u.	13,8	0,023	A04	10,53
5 Litros	72846	2 u.	22,0	0,034	A04	6,82





Consulte + info en PRODUCTOS.
www.astralpool.com

ACCESO PISCINA - TRAMPOLINES Y PLATAFORMAS

Trampolín flexible Dynamic



Pista de gran anchura, fabricado en resina de poliéster y fibra de vidrio. Inalterable a la degradación de los rayos U.V. y a los agentes atmosféricos. Grabado antideslizante en toda la superficie. Suministrado con anclaje. También se adapta al anclaje del modelo 00076.

	Código	Emb. Standard	Peso Kg Standard	Volumen m ³ Standard	Código Alfanum.	Precio 2021
Longitud 1,61 m. Ancho 0,46 m	21392	1	22,0	0,335	A07	808,00

Palanca 1200 Dynamic



Pista de gran anchura, fabricado en resina de poliéster y fibra de vidrio. Inalterable a la degradación de los rayos U.V. y a los agentes atmosféricos. Grabado antideslizante en toda la superficie. Suministrado con anclaje.

	Código	Emb. Standard	Peso Kg Standard	Volumen m ³ Standard	Código Alfanum.	Precio 2021
Longitud 1,20 m. Ancho 0,40 m	20090	1	20,0	0,325	A07	792,00

Modelo Delfino

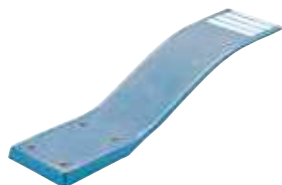

Trampolín elástico de poliéster y FV, color azul claro. Se suministra con anclajes.

	Código	Emb. Standard	Peso Kg Standard	Volumen m ³ Standard	Código Alfanum.	Precio 2021
Longitud 1,6 m. Altura 0,35 m	00076	1	22,0	0,138	A07	767,00

Modelo Ballesta

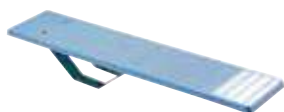

Trampolín ballesta de poliéster y FV, color azul claro. Soporte ballesta de acero galvanizado. Se suministra con anclajes.

	Código	Emb. Standard	Peso Kg Standard	Volumen m ³ Standard	Código Alfanum.	Precio 2021
Long. 1,8 m Alt. 0,25 m Ancho 0,4 m	00077	1	27,0	0,084	A07	943,00

Plataforma



En poliéster y FV color azul cielo con grabado antideslizante. No se suministran anclajes.

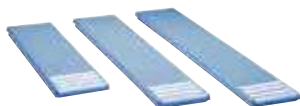

	Código	Emb. Standard	Peso Kg Standard	Volumen m ³ Standard	Código Alfanum.	Precio 2021
Anchura 0,40 m						
Longitud 1,8 m	00061	1	16,0	0,046	A07	485,00
Longitud 2,0 m	00062	1	18,0	0,050	A07	510,00
Longitud 2,3 m	00063	1	22,0	0,060	A07	617,00
Anchura 0,46 m						
Longitud 2,5 m	00064	1	31,0	0,080	A07	930,00
Longitud 3,2 m	00065	1	46,0	0,100	A07	1.275,00

ACCESO PISCINA - TOBOGANES

Modelo curvo



Pista y escalera de poliéster y FV color azul claro. Barandillas en aluminio pintado blanco. Equipado con toma de agua para facilitar el deslizamiento. Se suministra con anclajes. Peso máximo permitido 80 kg.

	Código	Emb. Standard	Peso Kg Standard	Volumen m ³ Standard	Código Alfanum.	Precio 2021
Curva a derecha, altura 1,78 m	00088	1	83,0	2,913	A07	2.774,00
Curva a izquierda, altura 1,78 m	00089	1	83,0	2,913	A07	2.774,00

Modelo Pranaslide



Pista y escalera en poliéster y FV color azul claro. Barandillas en aluminio pintado blanco. Equipado con toma de agua para facilitar el deslizamiento. Se suministra con anclajes. Peso máximo permitido 80 kg.

	Código	Emb. Standard	Peso Kg Standard	Volumen m ³ Standard	Código Alfanum.	Precio 2021
Altura 1,50 m	00085	1	62,0	1,214	A07	2.423,00
Altura 1,80 m	00086	1	70,0	1,368	A07	2.611,00

Modelo recto



Pista en poliéster y FV color azul claro. Peldaños en material plástico. Barandillas de inoxidable pulido. Equipado con toma de agua para facilitar el deslizamiento. Se suministra con anclajes. Peso máximo permitido 80 kg.

	Código	Emb. Standard	Peso Kg Standard	Volumen m ³ Standard	Código Alfanum.	Precio 2021
Altura 1,30 m. Ancho 0,43 m	00081	1	31,0	0,550	A07	1.412,00
Altura 1,80 m. Ancho 0,43 m	00082	1	38,0	0,850	A07	1.648,00

Modelo Typhoon



Colores disponibles:



Toboganes rotomoldeados con pasamanos "agarra fácil" y peldaños antideslizantes que garantizan una seguridad plena en su uso. Son compatibles con sistemas de cloración salina tal como garantiza el símbolo "Salt Pool Approved". Equipado con toma de agua para facilitar el deslizamiento. 2,10 metros de altura. Color disponible: Arenisca. Peso máximo permitido 80 kg.

	Código	Emb. Standard	Peso Kg Standard	Volumen m ³ Standard	Código Alfanum.	Precio 2021
Modelo Typhoon	52253	1	61,0	-	A07	5.251,00

Modelo Cyclone



Colores disponibles:



Toboganes rotomoldeados con pasamanos "agarra fácil" y peldaños antideslizantes que garantizan una seguridad plena en su uso. Son compatibles con sistemas de cloración salina tal como garantiza el símbolo "Salt Pool Approved". Equipado con toma de agua para facilitar el deslizamiento. 2,10 metros de altura. Color disponible: Arenisca. Peso máximo permitido 80 kg.

	Código	Emb. Standard	Peso Kg Standard	Volumen m ³ Standard	Código Alfanum.	Precio 2021
Modelo Cyclone	52254	1	115,0	-	A07	1.829,00

DUCHAS PREMIUM



Ducha Pluvium



Ducha combinada en madera tropical y acero inoxidable AISI-316L satinado. Monomando de control de agua fría y caliente. Rociador orientable de gran tamaño con sistema antical. Su diseño minimalista y compacto proporciona una imagen elegante y moderna para el entorno de la piscina y la alta calidad de los materiales la dotan de una larga vida útil y una mayor resistencia a la intemperie y a la corrosión. Altura del rociador al suelo 2,04 m.

	Código	Emb. Standard	Peso Kg Standard	Volumen m ³ Standard	Código Alfanum.	Precio 2021
Ducha Pluvium con plato	43583	1	38	0,164	A07	1.799,00
Ducha Pluvium sin plato	43432	1	27	0,136	A07	1.319,00



ROCIADOR



MONOMANDO



Ducha Pluvium Solar



Ducha solar fabricada en madera tropical y acero inoxidable AISI-316L satinado. Incorpora un depósito de aluminio de 30 L. Monomando de control de agua fría y caliente. Rociador orientable de gran tamaño con sistema antical. Su diseño minimalista y compacto proporciona una imagen elegante y moderna para el entorno de la piscina y la alta calidad de los materiales la dotan de una larga vida útil y una mayor resistencia a la intemperie y a la corrosión. Altura del rociador al suelo 2,04 m.

	Código	Emb. Standard	Peso Kg Standard	Volumen m ³ Standard	Código Alfanum.	Precio 2021
Ducha Pluvium Solar sin plato	43435	1	37	0,225	A07	2.056,00

Plato para ducha Pluvium



Plato para la ducha Pluvium combinado en madera-acero inox. AISI-316L satinado. Su diseño minimalista y compacto proporciona una imagen elegante y moderna para el entorno de la piscina.

	Código	Emb. Standard	Peso Kg Standard	Volumen m ³ Standard	Código Alfanum.	Precio 2021
Plato para ducha Pluvium	43434	1	11	0,028	A07	498,00

DUCHAS PREMIUM

Ducha Iguazu



Ducha de acero inoxidable mate AISI-316L para agua fría y caliente, que incorpora embellecedor frontal blanco en material acrílico. Rociador orientable cuadrado de latón cromado antical, 2 jets frontales con efecto nebulizador controlado por una válvula inversor de 2 vías. El caudal y la temperatura del agua están regulados por una válvula mezcladora.

	Código	Emb. Standard	Peso Kg Standard	Volumen m ³ Standard	Código Alfanum.	Precio 2021
Ducha Iguazu	53874	1	27	0,163	A07	1.858,00



ROCIADOR



MONOMANDO



JETS FRONTALES



Ducha Iguazu solar



Ducha solar en acero inoxidable mate AISI-316L que incorpora embellecedor frontal blanco en material acrílico. Rociador orientable cuadrado de latón cromado antical, 2 jets frontales con efecto nebulizador controlado por una válvula inversor de 2 vías. Con una toma de agua fría permite el calentamiento de ésta mediante un depósito acumulador de aluminio de 30 l aprovechando la energía solar.

	Código	Emb. Standard	Peso Kg Standard	Volumen m ³ Standard	Código Alfanum.	Precio 2021
Ducha Iguazu solar	56933	1	32	0,163	A07	2.225,00



ROCIADOR



MONOMANDO



JETS FRONTALES

DUCHAS - DUCHAS SOLARES



Ducha Niágara solar

Ducha en acero inox pulido AISI-304L. Con una solo toma de agua fría permite el calentamiento de ésta mediante un depositor acumulador de aluminio de 30 L aprovechando la energía solar. Dotada de una maneta monomando y un rociador orientable cuadrado antical.



Código	Emb. Standard	Peso Kg Standard	Volumen m ³ Standard	Código Alfanum.	Precio 2021
--------	---------------	------------------	---------------------------------	-----------------	-------------

Ducha Niágara	53873	1	25	0,26	A07 1.148,00
---------------	--------------	---	----	------	---------------------



ROCIADOR



MONOMANDO



Ducha Angel solar

Ducha en aluminio gris. Con una toma de agua fría permite el calentamiento de ésta mediante un depósito acumulador de aluminio de 30 L aprovechando la energía solar. Dotada de una maneta monomando y un rociador con sistema antical.



Código	Emb. Standard	Peso Kg Standard	Volumen m ³ Standard	Código Alfanum.	Precio 2021
--------	---------------	------------------	---------------------------------	-----------------	-------------

Ducha Angel solar	56932	1	13	0,152	A01 639,00
-------------------	--------------	---	----	-------	-------------------



ROCIADOR



MONOMANDO

DUCHAS - DUCHAS SIN CONTACTO



Ducha sin contacto Niágara



La ducha sin contacto Niágara cuenta con un sensor de proximidad que funciona con una batería para abrir el grifo sin tocarlo. Su diseño minimalista y la alta calidad de sus materiales proporcionan una imagen elegante y moderna.

CARACTERÍSTICAS TÉCNICAS:

- Fabricada en acero inoxidable AISI-304L pulido
- Conexión ½" BSP INT para entrada de agua
- Fijación al suelo con tornillos
- Sistema sin contacto y con sensor de detección en un ángulo de 15 grados (cónico)
- Potencia eléctrica de 6 V DC (4xAA 1,5 V). No incluye las pilas.
- Sensor de protección de clase IP67
- Prueba de vida útil de 500.000 ciclos
- Presión de trabajo: 1-4 bares
- Temperatura máx. del agua: 75 °C

	Código	Emb. Standard	Peso Kg Standard	Volumen m ³ Standard	Código Alfanum.	Precio 2021
Ducha sin contacto Niágara	74102	1	23	0,125	A07	797,00



ROCIADOR



SENSOR

DUCHAS - DUCHAS POMO VÁLVULAS

Ducha Niágara

Ducha de acero inoxidable pulido AISI-304L con 1 rociador orientable cuadrado y una válvula de apertura caudal.

	Código	Emb. Standard	Peso Kg Standard	Volumen m ³ Standard	Código Alfanum.	Precio 2021
Ducha Niágara	53872	1	22	0,125	A07	555,00



ROCIADOR



POMO



RECOMENDADO

Limpiador abrillantador acero inoxidable

Ver P.93

DUCHAS - DUCHAS POMO VÁLVULAS

Angel lavapiés

Ducha de acero inoxidable pulido AISI-304L (diámetro 43 mm) con 1 rociador antical cromado y una válvula de apertura caudal. Incluye grifo lavapiés. Con anclaje incorporado 00107.



	Código	Emb. Standard	Peso Kg Standard	Volumen m ³ Standard	Código Alfanum.	Precio 2021
Ducha Angel lavapiés	52718	1	5,6	0,43	A01	359,00

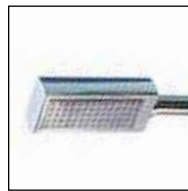

ROCIADOR



POMO



GRIFO LAVAPIES

Angel

Ducha de acero inoxidable pulido AISI-304L (diámetro 43 mm) con 1 rociador antical cromado y una válvula de apertura caudal. Con anclaje incorporado 00107.



	Código	Emb. Standard	Peso Kg Standard	Volumen m ³ Standard	Código Alfanum.	Precio 2021
Ducha Angel	52717	1	5,6	0,43	A01	328,00



ROCIADOR



POMO

Angel con 2 rociadores

Ducha de acero inoxidable pulido AISI-304L (diámetro 63 mm) con 2 rociadores antical cromados y 2 válvulas de apertura caudal. Con anclaje incorporado código 27333.



	Código	Emb. Standard	Peso Kg Standard	Volumen m ³ Standard	Código Alfanum.	Precio 2021
Ducha Angel con 2 rociadores	59775	1	9,58	0,054	A07	447,00



ROCIADOR



POMO



DUCHAS - DUCHAS TEMPORIZADAS



Ducha temporizada con 1 rociador

Duchas de acero inoxidable AISI-304 pulido, especialmente diseñadas para ser instaladas en instalaciones con alta densidad de usuarios (piscinas públicas o semi-públicas). Las duchas AstralPool para instalaciones públicas se caracterizan por la alta resistencia de sus materiales, considerados anti-vandálicos, y por el ahorro de agua gracias a la incorporación de limitadores de caudal. Fijación al suelo mediante tornillos, con anclaje incorporado.



Código	Emb. Standard	Peso Kg Standard	Volumen m ³ Standard	Código Alfanum.	Precio 2021
--------	---------------	------------------	---------------------------------	-----------------	-------------

Ducha temporizada con 1 rociador	59776	1	7,2	0,044	A07	459,00
----------------------------------	-------	---	-----	-------	-----	--------



ROCIADOR



PULSADOR TEMPORIZADO



Ducha temporizada con 1 rociador y grifo lavapiés

Duchas de acero inoxidable AISI-304 pulido, especialmente diseñadas para ser instaladas en instalaciones con alta densidad de usuarios (piscinas públicas o semi-públicas). Las duchas AstralPool para instalaciones públicas se caracterizan por la alta resistencia de sus materiales, considerados anti-vandálicos, y por el ahorro de agua gracias a la incorporación de limitadores de caudal. Fijación al suelo mediante tornillos, con anclaje incorporado.



Código	Emb. Standard	Peso Kg Standard	Volumen m ³ Standard	Código Alfanum.	Precio 2021
--------	---------------	------------------	---------------------------------	-----------------	-------------

Ducha temporizada con 1 rociador y lavapiés	59777	1	7,5	0,044	A07	656,00
---	-------	---	-----	-------	-----	--------



ROCIADOR



PULSADORES TEMPORIZADOS



GRIFO LAVAPIES



Ducha temporizada con 2 rociadores

Duchas de acero inoxidable AISI-304 pulido, especialmente diseñadas para ser instaladas en instalaciones con alta densidad de usuarios (piscinas públicas o semi-públicas). Las duchas AstralPool para instalaciones públicas se caracterizan por la alta resistencia de sus materiales, considerados anti-vandálicos, y por el ahorro de agua gracias a la incorporación de limitadores de caudal. Fijación al suelo mediante tornillos, con anclaje incorporado.



Código	Emb. Standard	Peso Kg Standard	Volumen m ³ Standard	Código Alfanum.	Precio 2021
--------	---------------	------------------	---------------------------------	-----------------	-------------

Ducha temporizada con 2 rociador y lavapiés	59778	1	7,5	0,044	A07	937,00
---	-------	---	-----	-------	-----	--------



ROCIADORES



PULSADORES TEMPORIZADOS

DUCHAS - DUCHAS TEMPORIZADAS



Ducha temporizada con 4 rociadores

Ducha de acero inoxidable AISI-304L pulido, especialmente diseñada para instalaciones con alta densidad de usuarios (piscinas públicas o semi-públicas). Las duchas AstralPool para instalaciones públicas se caracterizan por la alta resistencia de sus materiales, considerados anti-vandálicos, y por el ahorro de agua gracias a la incorporación de limitadores de caudal. Altura del rociador al suelo: 2 m. Fijación al suelo con tornillos, con anclaje incorporado. Fijación al suelo con tornillos, con anclaje incorporado.



Código	Emb. Standard	Peso Kg Standard	Volumen m ³ Standard	Código Alfanum.	Precio 2021
--------	---------------	------------------	---------------------------------	-----------------	-------------

Ducha temporizada con 4 rociadores	59779	1	18,7	0,166	A07	1.499,00
------------------------------------	--------------	---	------	-------	-----	-----------------



ROCIADORES



PULSADORES TEMPORIZADOS



Túnel de ducha de un arco

Para la entrada a piscinas. En acero inoxidable AISI-304L pulido y tubo de Ø 28 mm. Se suministra con tacos anclaje y tornillos.



Código	Emb. Standard	Peso Kg Standard	Volumen m ³ Standard	Código Alfanum.	Precio 2021
--------	---------------	------------------	---------------------------------	-----------------	-------------

1 Arco con 3 rociadores. Anchura 1,2 m	00100	1	9,6	0,10	A07	1.092,00
1 Arco con 5 rociadores. Anchura 2 m	19948	1	10,4	0,14	A07	1.291,00



ROCIADOR



Columna de mando

En acero inox AISI-304L. Para realizar la apertura y cierre automático del circuito de agua. Incorpora los siguientes elementos: Transformador con tensión de entrada a 220 V y salida a 24 V, fotocélula temporizada y electroválvula. Se suministra con tacos anclaje y tornillos.



Código	Emb. Standard	Peso Kg Standard	Volumen m ³ Standard	Código Alfanum.	Precio 2021
--------	---------------	------------------	---------------------------------	-----------------	-------------

Columna de mando	00102	1	7,0	0,02	A07	1.431,00
------------------	--------------	---	-----	------	-----	-----------------

DUCHAS - ACCESORIOS



Anclajes de ducha

En material plástico, con sistema de bloqueo que permite el desmontaje de la ducha y conexión equipotencial.



Anclaje de ducha Ø 43 mm
Para modelos: 52717 y 52718

Código	Emb. Standard	Peso Kg Standard	Volumen m ³ Standard	Código Alfanum.	Precio 2021
--------	---------------	------------------	---------------------------------	-----------------	-------------

Anclaje de ducha Ø 63 mm
Para modelos: 59775

00107	1	0,48	0,003	A01	45,36
27333	1	1,0	0,003	A01	112,00

DUCHAS - PLATOS DE DUCHA



Disponible también con anclaje D.63 (código 19724) y sin anclaje (código 19725).

Plato ducha modelo Classic

Dimensiones 100 cm x 80 cm. Rejilla de desagüe en acero inox de gran tamaño. Grabado antideslizante. Fabricado en poliéster + FV. Acabado Gel-Coat.

Código	Emb. Standard	Peso Kg Standard	Volumen m ³ Standard	Código Alfanum.	Precio 2021
--------	---------------	------------------	---------------------------------	-----------------	-------------

Con anclaje Ø 43 mm para duchas Angel códigos 52717 y 52718

19723	1	10,0	0,143	A01	513,00
-------	---	------	-------	-----	--------



Disponible con anclaje D.63 (código 00104).

Plato ducha

Dimensiones 80 cm x 80 cm con sumidero de desagüe orientable. Rejilla Ø 130 mm, conexión Ø 50 mm. Fabricado en poliéster + FV.

Código	Emb. Standard	Peso Kg Standard	Volumen m ³ Standard	Código Alfanum.	Precio 2021
--------	---------------	------------------	---------------------------------	-----------------	-------------

Con anclaje Ø 43 mm para duchas Angel códigos 52717 y 52718

00103	1	11,0	0,120	A01	444,00
-------	---	------	-------	-----	--------

DUCHAS - LAVAPIÉS PARA EXTERIOR



Lavapiés para uso público

Plato lavapiés, medidas 2 m x 1 m, para uso público. Fabricado en resina de poliéster y fibra de vidrio. Acabado con Gel-coat. Características:

- Rejilla de vaciado 3/8"
- Conexión 3/8" para exceso de agua y entrada de agua.
- Grabado antideslizante incorporado en el poliéster.
- Suelo inclinado para evitar acumulaciones de agua.



Código	Emb. Standard	Peso Kg Standard	Volumen m ³ Standard	Código Alfanum.	Precio 2021
--------	---------------	------------------	---------------------------------	-----------------	-------------

Color azul

21255	1	30,0	0,91	A07	1.281,00
-------	---	------	------	-----	----------

Color blanco

21255CL07	1	30,0	0,91	A07	1.281,00
-----------	---	------	------	-----	----------

Recipiente dosificador



Para ser fijado en el lavapiés (atornillado o encolado), como recipiente de una pastilla de cloro de 250 g que se va disolviendo y desinfecta el agua. Incluye tornillos para el cierre de la misma y evitar su apertura inoportuna asegurando la seguridad del usuario.



Código	Emb. Standard	Peso Kg Standard	Volumen m ³ Standard	Código Alfanum.	Precio 2021
--------	---------------	------------------	---------------------------------	-----------------	-------------

Recipiente dosificador

25356	-	-	-	A07	12,67
-------	---	---	---	-----	-------

No incluyen bomba, armario de maniobra ni aspiración

CASCADAS, CAÑONES Y CORTINAS

Cascadas residenciales A-350 y A-500



- Gama de cascadas de ornamentación para mejorar el atractivo de las piscinas.
- Fabricadas en acero inoxidable AISI-304L y AISI-316L.
- Acabado pulido.
- Fijación al suelo mediante tornillos y tacos de anclaje.
- Conexión R Ext 1½".

	Código	Emb. Standard	Peso Kg Standard	Volumen m ³ Standard	Código Alfanum.	Precio 2021
Cascada residencial A-350 AISI-316L	65104	1	10	-	A01	1.004,00
Cascada residencial A-500 AISI-316L	65105	1	13	-	A01	1.313,00
Cascada residencial A-350 AISI-304L	65106	1	10	-	A01	965,00
Cascada residencial A-500 AISI-304L	65107	1	13	-	A01	1.260,00



Cascada residencial



Cascada residencial en acero inoxidable pulido. Sujeción en el suelo con tornillos y tacos de anclaje.

	Código	Emb. Standard	Peso Kg Standard	Volumen m ³ Standard	Código Alfanum.	Precio 2021
A-350 Acero Inox AISI-316L, 12 m ³ /h 2 mca	52244	1	10	0,12	A07	867,00
A-500 Acero Inox AISI-316L, 18 m ³ /h 2 mca	52245	1	15	0,24	A07	925,00

Código	Aspiración hormigón	Bomba*	Armario de maniobra	*Opcional Pulsador + Interruptor
52244	00302 x 2	65560	25719	04047 + 04050
52245	00302 x 2	65562	25719	04047 + 04050

*Opcional: componentes para la activación de la cascada desde la piscina.

No incluyen bomba, armario de maniobra ni aspiración

CASCADAS, CAÑONES Y CORTINAS

Gama de cascadas para piscinas residenciales fabricadas de acero inoxidable AISI-316L. La gama esta formada por tres cascadas con diseños diferenciados y actuales.

Incluido anclaje en todos los modelos. Bomba recomendada de 1/2 CV, código 65557. Acabado pulido + satinado.



Cascada Classic



	Código	Emb. Standard	Peso Kg Standard	Volumen m ³ Standard	Código Alfanum.	Precio 2021
Cascada Classic. H-700 A-500 AISI-316L	57095	1	28	0,38	A07	1.970,00



Cascada Straight



	Código	Emb. Standard	Peso Kg Standard	Volumen m ³ Standard	Código Alfanum.	Precio 2021
Cascada Straight. H-700 A-500 AISI-316L	57096	1	36	0,25	A07	2.270,00



Cascada One



	Código	Emb. Standard	Peso Kg Standard	Volumen m ³ Standard	Código Alfanum.	Precio 2021
Cascada One. H-700 A-500 AISI-316L	57097	1	36	0,25	A07	1.908,00

RECOMENDADO



Bomba Victoria Plus Silent

Ver P.231

No incluyen bomba, armario de maniobra ni aspiración

CASCADAS, CAÑONES Y CORTINAS



Cascadas decorativas

En acero inoxidable AISI-316L.



Código	Emb. Standard	Peso Kg Standard	Volumen m ³ Standard	Código Alfanum.	Precio 2021	
Ancho (A) 300 mm. Conexión (B) 1½"	05577	1	6,9	0,06	A07	620,00
Ancho (A) 600 mm. Conexión (B) 2"	05578	1	11,9	0,09	A07	953,00

Código juego	Embellecedor	Anclaje		Aspiración		Bomba	Armario Maniobra		
		Hormigón	Liner	Hormigón	Liner		Pulsador manual	Pulsador neumático	
								Hormigón	Liner
05577	-	-	-	19987 x 1	20091 x 1	65558	19988	07669	07868
05578	-	-	-	19987 x 2	20091 x 2	65565	19989	17154	17155

Nota: El pulsador neumático incluye: armario de maniobra, pasamuros y pulsador.



Cascadas SilkFlow



Cascada fabricada en ABS resistente a la corrosión. Se puede alimentar a través del circuito de retorno de la filtración de la piscina o con una bomba específica.

Código	Emb. Standard	Peso Kg Standard	Volumen m ³ Standard	Código Alfanum.	Precio 2021	
Cascada 300 mm	45205	1	1,19	0,012	A07	250,00
Cascada 600 mm	45206	1	2,36	0,021	A07	292,00
Cascada 900 mm	45207	1	3,45	0,003	A07	335,00
Cascada 1200 mm	45208	1	4,62	0,004	A07	412,00

Código	Flujo de agua necesario l/min	Tamaño típico de la bomba HP	A Longitud de la cascada	B Ancho de la cascada en la superficie de la piscina, a los l/min/m recomendados	C Altura recomendada para la cascada	D Distancia al agua a los l/min/m recomendados
45205	50	0,5	300 mm	200 mm	300 mm	300 mm
45206	100	0,5	600 mm	500 mm	600 mm	300 mm
45207	150	0,75	900 mm	800 mm	900 mm	300 mm
45208	200	0,75	1200 mm	1100 mm	900 mm	300 mm

CASCADAS, CAÑONES Y CORTINAS



Cortina Cobra



Altura 1,2 m. Ancho 600 mm. En acero inoxidable AISI-316L.

	Código	Emb. Standard	Peso Kg Standard	Volumen m ³ Standard	Código Alf. num.	Precio 2021
Satinado	19972	1	23,2	0,630	A07	1.509,00
Pintado en blanco	19973	1	23,2	0,630	A07	1.757,00



Cortina Boa



Altura 1,2 m. Ancho 340 mm. En acero inoxidable AISI-316L.

	Código	Emb. Standard	Peso Kg Standard	Volumen m ³ Standard	Código Alf. num.	Precio 2021
Pulido brillante	19974	1	11,2	0,278	A07	1.191,00



Cortina Luxe



Altura 0,9 m. En acero inoxidable AISI-316L.

	Código	Emb. Standard	Peso Kg Standard	Volumen m ³ Standard	Código Alf. num.	Precio 2021
Pulido brillante	19975	1	60,0	0,547	A07	2.217,00



Cortina Arco



En acero inoxidable AISI-316L, satinado.

	Código	Emb. Standard	Peso Kg Standard	Volumen m ³ Standard	Código Alf. num.	Precio 2021
Ancho 600 mm, alto 800 mm	20129	1	34,1	0,247	A07	1.940,00
Ancho 600 mm, alto 1000 mm	20130	1	62,0	0,547	A07	2.976,00
Ancho 1000 mm, alto 1000 mm	20131	1	106,5	1,044	A07	4.207,00

19972-19973

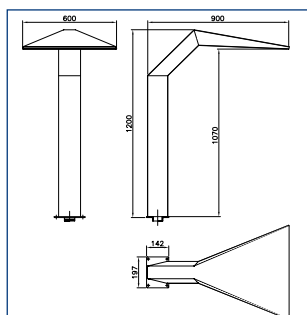

19974

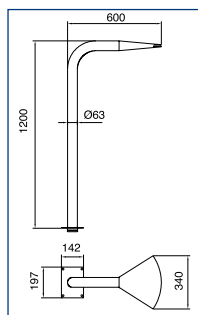

19975

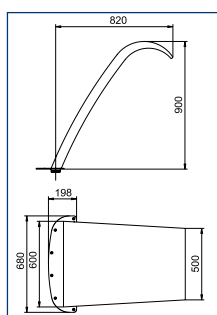

20129

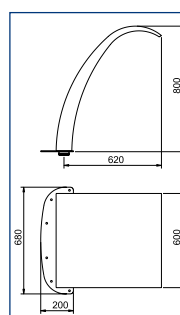

20130

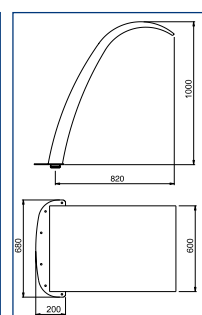

20131

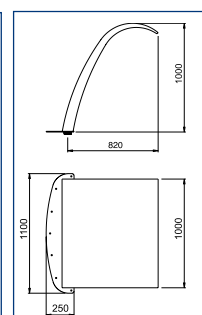

Código cortina	Embellecedor	Anclaje		Aspiración		Bomba	Armario de maniobra		
		Hormigón	Hormigón	Liner	Pulsador manual		Pulsador neumático		
							Hormigón	Liner	
19972	19981	19983	19987 x 3	20091 x 3	38780	19990	07537	07867	
19973	19982	19983	19987 x 3	20091 x 3	38780	19990	07537	07867	
19974	19977	19983	19987 x 2	20091 x 2	38776	19989	17154	17155	
19975	-	19985	19987 x 3	20091 x 3	38780	19990	07537	07867	
20129	-	19985	19987 x 3	20091 x 3	38780	19990	07537	07867	
20130	-	19985	19987 x 3	20091 x 3	38780	19990	07537	07867	
20131	-	20135	19987 x 3	20091 x 3	38780	19990	07537	07867	

Nota: El pulsador neumático incluye: armario de maniobra, pasamuros y pulsador.

CASCADAS, CAÑONES Y CORTINAS



Powerfall

Sistema X-Baffle: caudal de agua continuo. Valoración estética y cualitativa de la piscina. Inalterable: plástico 100% en ABS.



Sistema X-Baffle®

- PowerFall 1' (30 cm)
- PowerFall 18' (46 cm)
- PowerFall 2' (61 cm)
- PowerFall 3' (91 cm)

Código	Emb. Standard	Peso Kg Standard	Volumen m ³ Standard	Código Alfanum.	Precio 2021
WB000011	1	2,94	0,014	Z05	235,00
WB000008	1	4,00	0,021	Z05	281,00
WB000009	1	5,00	0,026	Z05	302,00
WB000010	1	6,5	0,04	Z05	355,00
Accesorios suministrados					
Manguito M/F 1,5"/50 mm	W8620110	1	-	ZOR	5,46
Manguito F/F 1,5"/1,5"	W8620111	1	-	ZOR	7,83

Accesorios suministrados

- Manguito M/F 1,5"/50 mm
- Manguito F/F 1,5"/1,5"

Instalación

Importante: la cascada debe instalarse a una altura máxima de 1,20 m del nivel del agua.

- 1- Ponga una válvula separada para cada lámina de agua. Si las cascadas son de la misma medida y la misma altura, realice un bucle para repartir el mismo caudal en todas las láminas.
- 2- Preparación del nicho de la cascada: para láminas PowerFall hacer un rebaje en el borde de la piscina de una profundidad de 11 cm y de la anchura de la cascada elegida + 2,5 cm.
- 3- Colocación: hacer un fondo de mortero para reforzar la base de la cascada. Fijar la cascada en el momento y nivelar.

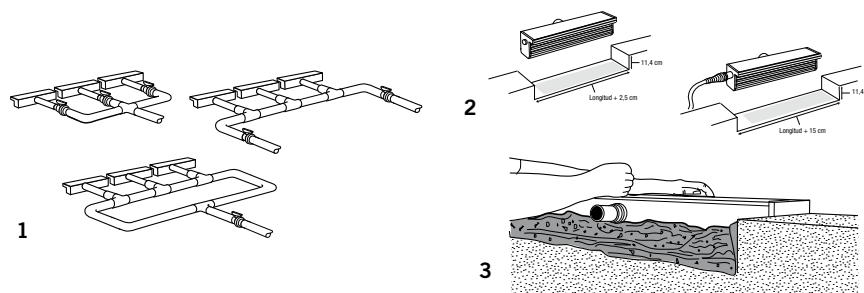

Proyección de la lámina de agua y el caudal necesario*	
Proyección a 15 cm de la pared	5,5 m ³ /h
Proyección a 30 cm de la pared	7,0 m ³ /h
Proyección a 45 cm de la pared	11,5 m ³ /h
Proyección a 60 cm de la pared	15,0 m ³ /h
La tubería debe adaptarse al flujo	
< 16 m ³ /hora	50 mm
≥ 16 m ³ /hora	63 mm
Equivalencia potencia / caudal	
3/4 CV	13 m ³ /hora
1 CV	16 m ³ /hora
1,5 CV	22 m ³ /hora
2 CV	30 m ³ /hora



No incluyen bomba, armario de maniobra ni aspiración

CASCADAS, CAÑONES Y CORTINAS



Cañón residencial

Cañón residencial en acero inoxidable pulido. Sujeción en el suelo con tornillos y tacos de anclaje.



52242

52243

Código	Emb. Standard	Peso Kg Standard	Volumen m ³ Standard	Código Alfanum.	Precio 2021
Acero inox AISI-316L					
Boca Circular - 5 m ³ /h, 2 m.c.a.	52242	1	3	0,12	A07 393,00
Boca Plana - 15 m ³ /h, 2 m.c.a.	52243	1	5	0,13	A07 393,00
Acero inox AISI-304L					
Boca Circular - 5 m ³ /h, 2 m.c.a.	52238	1	3	0,12	A07 367,00
Boca Plana - 15 m ³ /h, 2 m.c.a.	52239	1	5	0,13	A07 367,00

Código	Aspiración hormigón	Bomba	Armario de maniobra	*Opcional Pulsador + Interruptor
52242	00302	65557	25718	04047 + 04050
52243	00302 x 2	65566	25719	04047 + 04050
52238	00302	65557	25718	04047 + 04050
52239	00302 x 2	65560	25719	04047 + 04050

*Opcional: componentes para la activación del cañón desde la piscina.



Cañones

En acero inoxidable AISI-316L pulido, (sólo cañón sin boquillas). Tubo Ø 50 mm. Altura 1,2 m.

Código	Emb. Standard	Peso Kg Standard	Volumen m ³ Standard	Código Alfanum.	Precio 2021
19968	1	7,2	0,193	A07	578,00



Boquillas intercambiables

Boquilla N.º 1
Boquilla N.º 2
Boquilla N.º 3
Boquilla N.º 4

Código	Emb. Standard	Peso Kg Standard	Volumen m ³ Standard	Código Alfanum.	Precio 2021
05572	1	0,66	0,003	A07	215,00
05573	1	0,46	0,003	A07	190,00
05574	1	0,56	0,003	A07	192,00
05575	1	0,81	0,003	A07	305,00

CASCADAS, CAÑONES Y CORTINAS

Campana

En acero inoxidable AISI-316L pulido. Tubo Ø 63 mm. Altura 1,2 m.



Código	Emb. Standard	Peso Kg Standard	Volumen m ³ Standard	Código Alfanum.	Precio 2021
19971	1	9,2	0,274	A07	949,00

Cañón Luxe

En acero inoxidable AISI-316 pulido. Tubo Ø 63 mm. Altura 0,8 m.

 Plano
 Circular
 6 salidas

Código	Emb. Standard	Peso Kg Standard	Volumen m ³ Standard	Código Alfanum.	Precio 2021
19970	1	8,2	0,211	A07	932,00
20132	1	9,4	0,209	A07	1.260,00
20133	1	8,6	0,213	A07	1.163,00

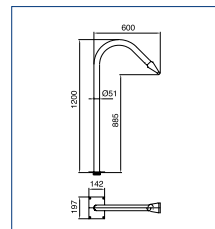
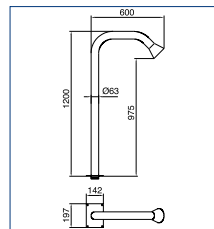
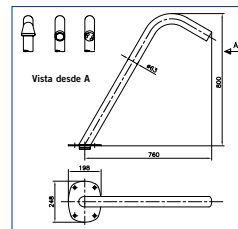
19968

19971

19970-20132-20133

Código juego de agua	Embellecedor	Anclaje		Aspiración		Bomba	Armario de maniobra		
		Hormigón	Hormigón	Liner	Pulsador manual		Pulsador neumático		
							Hormigón	Liner	
19968	19976	19983	19987 x 1	20091 x 1	38770	19988	07669	07868	
19969	19978	19983	19987 x 1	20091 x 1	38770	19988	07669	07868	
19970	-	19983	19987 x 1	20091 x 1	38770	19988	07669	07868	
19971	19977	19983	19987 x 2	20091 x 2	38776	19989	17154	17155	
20132	-	19983	19987 x 1	20091 x 1	38770	19988	07669	07868	
20133	-	19983	19987 x 1	20091 x 1	38770	19988	07669	07868	

JUEGOS Y ORNAMENTOS ACUÁTICOS

Juegos y ornamentos acuáticos Pluvium



Ornamentos acuáticos AstralPool Signature que revalorizan la piscina residencial añadiendo un toque de diseño y elegancia sin olvidar su principal función: aumentar el bienestar del bañista. Se presentan el cañón y la cascada PLUVIUM. Combinan madera tropical y acero inoxidable AISI 316L satinado. Estos nuevos productos complementan la gama Pluvium de duchas AstralPool Signature. 3 años garantía.



	Código	Emb. Standard	Peso Kg Standard	Volumen m ³ Standard	Código Alfanum.	Precio 2021
Cañón Pluvium 7 m ³ /h, 5 m.c.a.	45868	1	11	0,089	A07	1.601,00
Cascada Pluvium 12 m ³ /h, 2 m.c.a.	45869	1	31	0,284	A07	2.408,00

Se recomiendan los siguientes anclajes:



	Código	Emb. Standard	Peso Kg Standard	Volumen m ³ Standard	Código Alfanum.	Precio 2021
Anclajes cañón Pluvium	45872	1	2,0	0,005	A07	246,00
Anclajes cascada Pluvium	45873	1	3,5	0,015	A07	500,00

NOTA: Los juegos NO incluyen anclaje, bomba, armario de maniobra ni aspiraciones.



RECOMENDADO

Ducha Pluvium

Ver P.96



AstralPool Bike



Bicicleta acuática fabricada en tubo cuadrado y rectangular de acero inoxidable AISI-316L acabado pulido brillante. Ideal para uso en instalaciones fitness, wellness, centros spa, instalaciones médicas, hoteles y piscinas privadas.

- Fabricada en acero inoxidable AISI-316L.
- Regulable en altura para diferentes usuarios: sillín y manillar.
- Para uso en piscinas públicas y residenciales desde 1 a 1,5 metros de profundidad.
- Ergonómica.
- Pedal fabricado en PUR.
- Fácil transporte.

	Código	Emb. Standard	Peso Kg Standard	Volumen m ³ Standard	Código Alfanum.	Precio 2021
AstralPool Bike	67333	1	20	0,12	A07	1.725,00

NOTA: Los juegos NO incluyen anclaje, bomba, armario maniobra ni aspiraciones.



JUEGOS Y ORNAMENTOS ACUÁTICOS

Setas

En acero inoxidable AISI-316L pulido. Columna Ø 129 mm. Altura 2,3 m.



Seta Ø 285 mm

Código	Emb. Standard	Peso Kg Standard	Volumen m ³ Standard	Código Alfnum.	Precio 2021
19966	1	24,8	0,273	A07	1.301,00

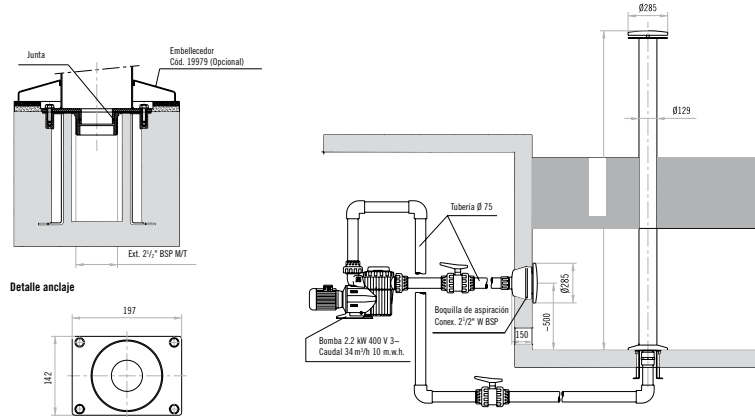

Código juego	Embellecedor	Anclaje		Aspiración		Bomba	Armario Maniobra	
		Hormigón	Liner	Hormigón	Liner		Pulsador manual	Pulsador neumático Hormigón Liner
19966	19979	19983	15833	19987 x 3	20091 x 3	65558	19990	07537 07867

Nota: El pulsador neumático incluye: armario de maniobra, pasamuros y pulsador.



Sombrillas

En acero inox AISI-316L pulido. Copa en poliéster.



- Copa Sombrilla S, (Ø 1100 mm) **22750**
- Copa Sombrilla M, (Ø 1500 mm) **22751**
- Copa Sombrilla L, (Ø 2000 mm) **22752**
- Copa Sombrilla XL, (Ø 2500 mm) **22753**
- Columna Ø 129 mm **22754**
- Columna Ø 254 mm **22755**

Código	Emb. Standard	Peso Kg Standard	Volumen m ³ Standard	Código Alfnum.	Precio 2021
22750	1	30,0	0,450	A07	923,00
22751	1	85,0	1,900	A07	1.073,00
22752	1	110,0	2,400	A07	2.660,00
22753	1	130,0	3,500	A07	4.098,00
22754	1	23,4	0,274	A07	1.543,00
22755	1	55,8	0,507	A07	2.812,00

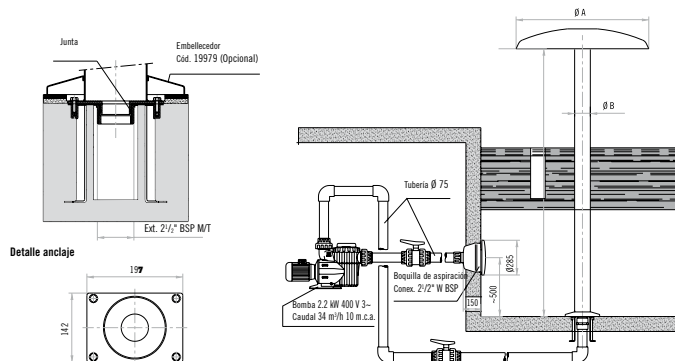

Sombrilla Ø	Copa	Columna	Embellecedor	Anclaje		Aspiración		Bomba	Armario Maniobra	
				Hormigón	Liner	Hormigón	Liner		Pulsador manual	Pulsador neumático Hormigón Liner
1100	22750	22754	19979	19983	15833	19987 x 3	20091 x 3	65558	19990	07537 07867
1500	22751	22755	19980	19984	19986	19987 x 4	20091 x 4	08003	19991	- -
2000	22752	22755	19980	19984	19986	19987 x 4	20091 x 4	08003	19991	- -
2500	22753	22755	19980	19984	19986	19987 x 5	20091 x 5	08004	19992	- -

No incluyen bomba, armario de maniobra ni aspiración

JUEGOS Y ORNAMENTOS ACUÁTICOS

Aspiración piscina hormigón



En acero inoxidable AISI-316 L. Ø 285 mm para aspiración del agua de los juegos acuáticos. Conexión 2½". Caudal máximo recomendado 13 m³/h.



Piscina de hormigón

Código	Emb. Standard	Peso Kg Standard	Volumen m³ Standard	Código Alfanum.	Precio 2021
19987	1	2,9	0,018	A07	485,00

Aspiración piscina prefabricada y liner



En acero inoxidable AISI-316 L. Ø 285 mm para aspiración del agua de los juegos acuáticos. Conexión 2½". Caudal máximo recomendado 13 m³/h.



Piscina prefabricada y liner

Código	Emb. Standard	Peso Kg Standard	Volumen m³ Standard	Código Alfanum.	Precio 2021
20091	1	2,9	0,018	A07	564,00

Anclaje para piscina hormigón



Fabricado en acero inoxidable AISI-316 L. Compuesto por la base empotrable en el suelo, tornillos, arandelas y toma de tierra. Conexión inferior 2½".



Anclaje rectangular
Anclaje Ø 254 mm
Anclaje ancho 600 mm
Anclaje ancho 1000 mm

Código	Emb. Standard	Peso Kg Standard	Volumen m³ Standard	Código Alfanum.	Precio 2021
19983	1	2,1	0,012	A07	219,00
19984	1	9,8	0,113	A07	633,00
19985	1	6,4	0,039	A07	434,00
20135	1	10,8	0,076	A07	858,00

Anclaje para piscina hormigón



Fabricado en acero inoxidable AISI-316 L. Compuesto por la base empotrable en el suelo, pletina de fijación, tres juntas y toma de tierra. Conexión inferior 2½".



15833

Anclaje rectangular
Anclaje Ø 254 mm

Código	Emb. Standard	Peso Kg Standard	Volumen m³ Standard	Código Alfanum.	Precio 2021
15833	1	2,5	0,007	A07	849,00
19986	1	11,0	0,400	A07	1.358,00



19986

No incluyen bomba, armario de maniobra ni aspiración

JUEGOS Y ORNAMENTOS ACUÁTICOS



Embellecedores

En acero inoxidable AISI 316-L, pulido.



Ø 51 mm

Código	Emb. Standard	Peso Kg Standard	Volumen m ³ Standard	Código Alfanum.	Precio 2021
19976	1	1,0	0,008	A07	225,00



Embellecedores

En acero inoxidable AISI 316-L, pulido.



Ø 63 mm

Código	Emb. Standard	Peso Kg Standard	Volumen m ³ Standard	Código Alfanum.	Precio 2021
19977	1	1,0	0,008	A07	291,00



Embellecedores

En acero inoxidable AISI 316-L, pulido.



Ø 129 mm

Código	Emb. Standard	Peso Kg Standard	Volumen m ³ Standard	Código Alfanum.	Precio 2021
19979	1	0,9	0,005	A07	291,00



Embellecedores

En acero inoxidable AISI 316-L, pulido.



Ø 254 mm

Código	Emb. Standard	Peso Kg Standard	Volumen m ³ Standard	Código Alfanum.	Precio 2021
19980	1	0,9	0,006	A07	347,00



Embellecedores

Cortina 600 mm satinado



Código	Emb. Standard	Peso Kg Standard	Volumen m ³ Standard	Código Alfanum.	Precio 2021
19981	1	1,22	0,008	A07	226,00

No incluyen bomba, armario de maniobra ni aspiración

JUEGOS Y ORNAMENTOS ACUÁTICOS



Armario maniobra - Manual

Para el control de arranque y parada desde fuera de la piscina en función manual.



Manual - Caja de control
 0,45 kW (0,5 CV) 400 V III
 1,1 kW (1,5 CV) 400 V III
 2,2 kW (3,0 CV) 400 V III
 2,65 kW (3,5 CV) 400 V III

Código	Emb. Standard	Peso Kg Standard	Volumen m ³ Standard	Código Alfanum.	Precio 2021
19988	1	0,7	0,005	A07	316,00
19989	1	0,7	0,005	A07	316,00
19990	1	0,7	0,005	A07	316,00
19991	1	0,7	0,005	A07	316,00



Armario maniobra con pulsador neumático

Permite al bañista controlar los juegos acuáticos desde dentro de la piscina. Incluye armario maniobra, pasamuros, tubo de aire y pulsador neumático.



Para piscina de hormigón
 2,2 kW (3,0 CV) 400 V III
 0,45 kW (0,5 CV) 400 V III
 1,1 kW (1,5 CV) 400 V III

Código	Emb. Standard	Peso Kg Standard	Volumen m ³ Standard	Código Alfanum.	Precio 2021
07537	1	3,1	0,02	A07	1.163,00
07669	1	3,1	0,02	A07	1.163,00
17154	1	3,1	0,02	A07	1.163,00



Pulsadores piezoeléctricos

Pulsadores basados en el principio físico piezoeléctrico. Una ligera presión sobre el elemento piezoeléctrico crea la tensión necesaria para activar el circuito eléctrico. Especialmente diseñados para trabajar en los entornos más adversos. Antivandálicos, indestructibles, resistentes al agua y polvo, sin partes móviles y libres de mantenimiento reduciendo así los costes de mantenimiento y reparación.



Pulsador Inox. 1 LED
 Pulsador Inox. 2 LEDs
 Conjunto pulsador simple
 Conjunto pulsador simple mini

Código	Emb. Standard	Peso Kg Standard	Volumen m ³ Standard	Código Alfanum.	Precio 2021
35759	1	-	-	A07	433,00
35760	1	-	-	A07	421,00
45219	1	-	-	A07	310,00
60747	1	-	-	A07	244,00



Temporizador de efectos de agua

Aparato para desconexión temporizada de efectos de agua tales como cascadas, chorros de masaje, etc. De esta forma se evita su conexión permanente.



Código	Emb. Standard	Peso Kg Standard	Volumen m ³ Standard	Código Alfanum.	Precio 2021
35761	1	-	-	A07	211,00

Todos los productos tienen que instalarse a una profundidad de 30/40 cm. Consulta las características técnicas en las páginas siguientes.

No incluyen bomba, armario de maniobra ni aspiración



JUEGOS Y ORNAMENTOS ACUÁTICOS

Los juegos de agua ayudan a crear un espacio de ocio donde disfrutar de las actividades acuáticas en familia en un ambiente divertido, seguro y físicamente activo.

Hydra



Cuerpo de poliéster reforzado con fibra de vidrio.
Boquillas de impulsión realizadas en acero inoxidable AISI-304L.
Tornillería en acero inoxidable AISI-304L.

	Código	Emb. Standard	Peso Kg Standard	Volumen m ³ Standard	Código Alf. num.	Precio 2021
Hydra	66450	1	-	-	A06	6.235,00

Crux



Cuerpo de poliéster reforzado con fibra de vidrio.
Boquillas de impulsión realizadas en acero inoxidable AISI-304L y poliacetal.
Tornillería en acero inoxidable AISI-304L.

	Código	Emb. Standard	Peso Kg Standard	Volumen m ³ Standard	Código Alf. num.	Precio 2021
Crux	66449	1	-	-	A06	6.676,00

Corvus



Cuerpo de poliéster reforzado con fibra de vidrio.
Boquillas de impulsión, realizadas en poliacetal.
Tornillería en acero inoxidable AISI-304L.

	Código	Emb. Standard	Peso Kg Standard	Volumen m ³ Standard	Código Alf. num.	Precio 2021
Corvus	66451	1	-	-	A06	4.771,00

Parasol Rainbow



Cuerpo de poliéster reforzado con fibra de vidrio. Mastil en acero inoxidable AISI-304L.
Boquillas de impulsión realizadas en acero inoxidable AISI-304L.
Tornillería en acero inoxidable AISI-304L.

	Código	Emb. Standard	Peso Kg Standard	Volumen m ³ Standard	Código Alf. num.	Precio 2021
Parasol Rainbow	66452	1	-	-	A06	7.369,00

Palm



Figura de poliéster reforzado con fibra de vidrio.
Cuerpo fabricado en acero inoxidable AISI-304L.
Boquillas de impulsión, realizadas en poliacetal.
Tornillería en acero inoxidable AISI-304L.

	Código	Emb. Standard	Peso Kg Standard	Volumen m ³ Standard	Código Alf. num.	Precio 2021
Palm	66453	1	-	-	A06	9.588,00

Bow



Cuerpo fabricado en acero inoxidable AISI-304L.
Difusores de poliacetal.
Tornillería en acero inoxidable.

	Código	Emb. Standard	Peso Kg Standard	Volumen m ³ Standard	Código Alf. num.	Precio 2021
Bow	66456	1	-	-	A06	6.734,00

No incluyen bomba, armario de maniobra ni aspiración

JUEGOS Y ORNAMENTOS ACUÁTICOS



Lampost



Cestas fabricadas en fibra de vidrio.
Cuerpo fabricado en acero inoxidable AISI-304.
Boquillas de impulsión realizadas en acero inoxidable AISI-304.
Tornillería fabricada en acero inoxidable AISI-304.

	Código	Emb. Standard	Peso Kg Standard	Volumen m ³ Standard	Código Alfanum.	Precio 2021
Lampost	66454	1	-	-	A06	6.477,00



Streetlight



Figura de poliéster reforzado con fibra de vidrio.
Cuerpo fabricado en acero inoxidable AISI-304.
Boquillas de impulsión realizadas en acero inoxidable AISI-304.
Tornillería fabricada en acero inoxidable AISI-304.

	Código	Emb. Standard	Peso Kg Standard	Volumen m ³ Standard	Código Alfanum.	Precio 2021
Streetlight	66455	1	-	-	A06	12.231,00



Mini tobogán Rainbow



Tobogán de poliéster reforzado con fibra de vidrio.
Paneles polietileno de alta densidad de 20 mm.
Tornillería fabricada en acero inoxidable AISI-304.

	Código	Emb. Standard	Peso Kg Standard	Volumen m ³ Standard	Código Alfanum.	Precio 2021
Mini tobogán Rainbow	66457	1	-	-	A06	6.647,00



Mini tobogán Whale



Tobogán de poliéster reforzado con fibra de vidrio.
Paneles polietileno de alta densidad de 20 mm.
Tornillería fabricada en acero inoxidable AISI-304.

	Código	Emb. Standard	Peso Kg Standard	Volumen m ³ Standard	Código Alfanum.	Precio 2021
Mini tobogán Whale	66458	1	-	-	A06	6.701,00



Atlantic



Tobogán de poliéster reforzado con fibra de vidrio.
Postes realizados en acero inoxidable AISI-304, lacado con pintura poliéster.
Paneles de polietileno de alta densidad de 15 mm.
Boquillas de impulsión realizadas en acero inoxidable AISI-304 y poliacetal.
Tornillería fabricada en acero inoxidable AISI-304.

	Código	Emb. Standard	Peso Kg Standard	Volumen m ³ Standard	Código Alfanum.	Precio 2021
Atlantic	66459	1	-	-	A06	22.793,00



Elemento a instalar en borde piscina, con profundidad mínima de 110 cm.



Este producto tiene que instalarse a una profundidad de 30/40 cm.

JUEGOS Y ORNAMENTOS ACUÁTICOS

Active



Tobogán de poliéster reforzado con fibra de vidrio. Postes de madera. Paneles polietileno de alta densidad de 20 mm. Barandilla y tornillería realizadas en acero inoxidable AISI-304. Pies de pilar en en acero inoxidable AISI-304L.

	Código	Emb. Standard	Peso Kg Standard	Volumen m ³ Standard	Código Alfanum.	Precio 2021
Active	66460	1	-	-	A06	31.982,00

Bubbles



Tobogán de poliéster reforzado con fibra de vidrio. Postes realizados en acero inoxidable AISI-304L, lacado con pintura poliéster. Paneles polietileno de alta densidad de 15 mm. Boquillas de impulsión, realizadas en poliacetal. Tornillería fabricada en acero inoxidable AISI-304L.

	Código	Emb. Standard	Peso Kg Standard	Volumen m ³ Standard	Código Alfanum.	Precio 2021
Bubbles	66461	1	-	-	A06	55.717,00

CARACTERÍSTICAS TÉCNICAS

Código	Nombre	Dimensiones en planta (cm)	Altura máxima de ornamento acuático (cm)	Caudal necesario (l/min)	Presión ejercicio (bar)
66450	Hydra	Ø 87	161,5	120	1
66449	Crux	130 x 50	140	130	1
66451	Corvus	60 x 60	163,5	47	1
66452	Sunshade Rainbow	Ø 160	289,5	400	1
66453	Palm	Ø 223	350	120	1
66456	Bow	320	160	70	1
66454	Lampost	Ø 79	345	120	1
66455	Streetlight	Ø 198	360	360	1
66457	Mini tobogán Rainbow	279 x 630	105	-	-
66458	Mini tobogán Whale	276 x 660	101	-	-
66459	Atlantic	331 x 108	412	850	1
66460	Active	575 x 423	275	48	1
66461	Bubbles	660 x 582	375	400	1

JUEGOS Y ORNAMENTOS ACUÁTICOS



Cubo Wave Splash

Diseñado y fabricado de conformidad con la norma EN-1176. Cuenta con boquillas integradas y partes giratorias que evitan bloqueos y aprisionamientos para garantizar la máxima seguridad.

Materiales utilizados:

Acero inox AISI-304L pintado con revestimiento en polvo de poliéster, acabado mate y tratamiento contra el calor.

Boquillas hechas de polímero sintético POM.

Tornillería de acero inox AISI-304L anti-vandálica.

Protección de los pies para evitar que los niños se lesionen.

	Código	Emb. Standard	Peso Kg Standard	Volumen m ³ Standard	Código Alfanum.	Precio 2021
--	--------	---------------	------------------	---------------------------------	-----------------	-------------

Lampost

IS-30A47

1

-

-

A06

Consultar



¿LISTO PARA DIVERTIRTE?

Es un juego cuya principal característica es el factor sorpresa. Los niños no saben cuando el cubo está lleno y verterá sobre ellos el agua que contiene. Está especialmente diseñado para niños más mayores o adolescentes.

¿Cómo se instala?

Hay que sumergirlo en el anclaje de hormigón y conectarlo a una toma de agua.

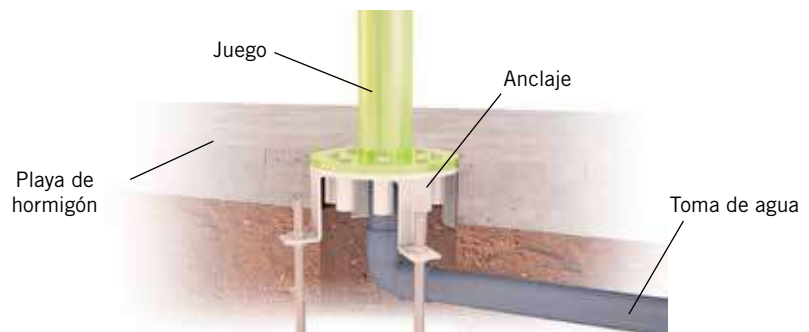

CARACTERÍSTICAS TÉCNICAS

Código	IS-30A47
Medidas	195 X 140 X 455 cm
Intervalo de edades	4 - 15 años
Usuarios	8 usuarios
Salidas de agua	1 unidad
Profundidad de piscina	De 0 a 35 cm
Presión	105 Pa
Caudal de agua	200 lpm

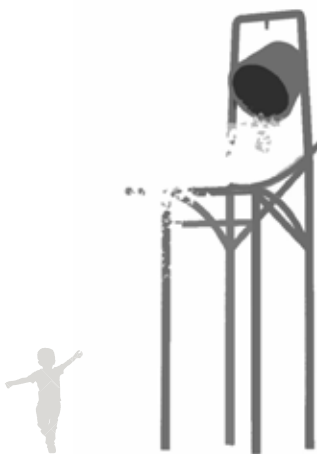

SILLAS Y ACCESORIOS DE SOCORRISMO



Silla alta



Fabricada con tubo Ø 43 mm de acero inox AISI-304L. Peldaños, plataforma y asiento de material plástico. Base con ruedas.

Silla alta
Soporte salvavidas
Soporte sombrilla

Código	Emb. Standard	Peso Kg Standard	Volumen m ³ Standard	Código Alfanum.	Precio 2021
56993	1	55,6	0,52	A07	1.917,00
56994	1	0,6	0,03	A07	67,60
56995	1	0,6	0,01	A07	145,00



56994



56995



Silla H-400 acceso rápido



Fabricada con tubo Ø 43 mm de acero inox AISI-304L. Peldaños, plataforma y asiento en material plástico. Gran plataforma y asiento giratorio 90° para facilitar la zona de visión. Indicada para piscina infantil y de chapoteo. Incluye soporte parasol.

Silla H-400

Código	Emb. Standard	Peso Kg Standard	Volumen m ³ Standard	Código Alfanum.	Precio 2021
15673	1	39,6	0,66	A07	2.478,00



Silla H-1000 multiusos



Fabricada con tubo Ø 43 mm de acero inox AISI-304L. Peldaños, plataforma y asiento en material plástico. Gran plataforma y asiento giratorio 90° para facilitar la zona de visión. Incluye soporte parasol.

Silla H-1000

Código	Emb. Standard	Peso Kg Standard	Volumen m ³ Standard	Código Alfanum.	Precio 2021
15674	1	65,0	1,64	A07	3.268,00

SILLAS Y ACCESORIOS DE SOCORRISMO



Soporte salvavidas



En acero inoxidable AISI-304L con conexión a mangos telescópicos 01361, 01362, 01363 y 15838 mediante palomillas.

Soporte salvavidas

Código	Emb. Standard	Peso Kg Standard	Volumen m ³ Standard	Código Alfanum.	Precio 2021
01368	1	1,46	0,03	A07	146,00



Salvavidas



Fabricado en Styropor forrado en lona Ø 700 mm.

En plástico, color naranja, Ø ext. 730 mm
Salvavidas

Código	Emb. Standard	Peso Kg Standard	Volumen m ³ Standard	Código Alfanum.	Precio 2021
18880	6	18,0	0,330	A07	176,00
01369	6	18,0	0,330	A07	189,00



Soporte salvavidas



En acero inoxidable AISI-304L. Puede ir colgado en la pared o puede ir montado en el pie para soporte salvavidas (código 01371). Se suministra con tacos anclaje y tornillos.

Soporte salvavidas

Código	Emb. Standard	Peso Kg Standard	Volumen m ³ Standard	Código Alfanum.	Precio 2021
01370	1	1,16	0,004	A07	111,00



Pie para soporte salvavidas



En acero inoxidable AISI-304L, Ø 43 mm. Placa en la base con 3 agujeros. Se suministra con junta elástica, tacos anclaje y tornillos.

Pie para soporte salvavidas

Código	Emb. Standard	Peso Kg Standard	Volumen m ³ Standard	Código Alfanum.	Precio 2021
01371	1	3,0	0,01	A07	177,00

REJILLAS PARA REBOSADERO

NOTA GENERAL PARA TODOS LOS MODELOS

El material empleado en la fabricación es PP estabilizado a la acción de los rayos U.V. Color blanco en toda la gama. Para otros colores consultar.

Formada por placas de módulos para tramos rectos o curvos (radio exterior de 1 ó 2 mts), ensambladas entre sí por unión clicada macho-hembra, que permite cierta elasticidad de montaje, a la vez que absorbe posibles dilataciones, efecto de las diferencias térmicas a las que la rejilla se ve expuesta.

Para todos los modelos de rejilla es necesario construir el canal 5 mm más ancho que la rejilla, para que esta pueda adaptarse con facilidad y evitar posibles dilataciones.

Ancho canal	Ancho rejilla
200.....	195
250.....	245
300.....	295
350.....	345

La altura de rejilla (h) varía según el modelo.

- Modelo longitudinal h = 24 mm
- Modelo transversal h = 22 mm y h = 35 mm

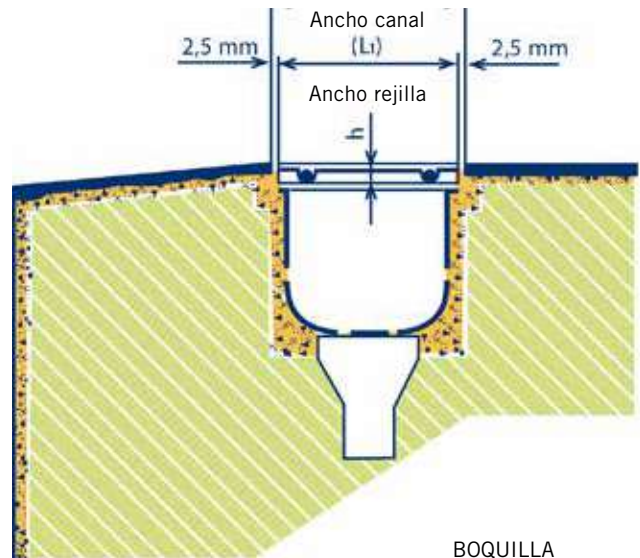

BOQUILLA
CÓD. 00302

MODELO LONGITUDINAL

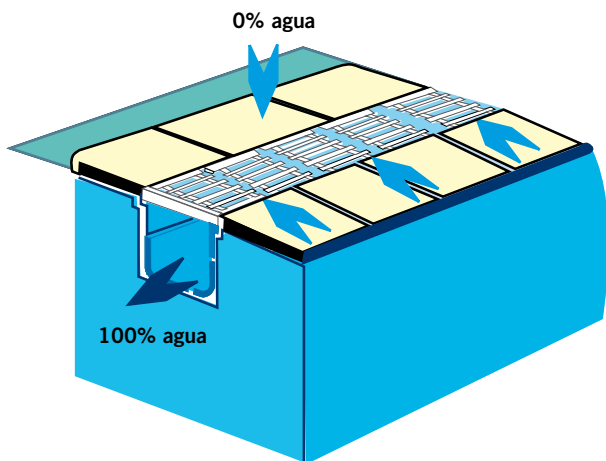

La concepción longitudinal de este modelo asegura la asimilación completa de la lámina de agua, impidiendo que ésta pueda sortear los múltiples canales transversales que encuentra a su paso, conservando así, prácticamente seco el suelo que circunda la piscina.

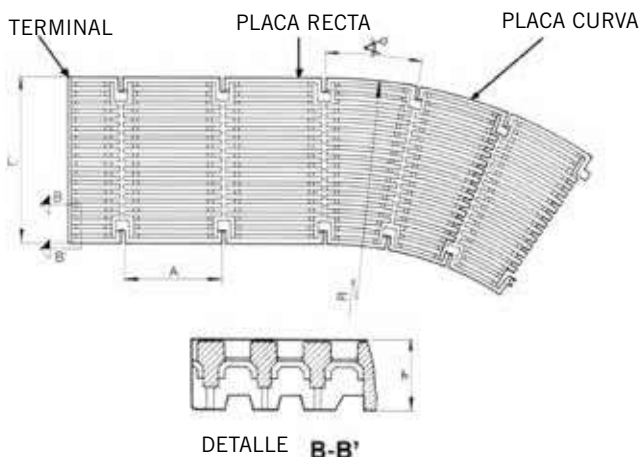

	Modelo	L	L1	h	A	↖r.1m.	↖r.2m.
PLACA RECTA	05581	200	195	24	206	-	-
	05582	250	245	24	206	-	-
	05583	300	295	24	206	-	-
	05584	350	345	24	206	-	-
TERMINAL	06420	200	195	24	-	-	-
	06421	250	245	24	-	-	-
	06422	300	295	24	-	-	-
	06423	350	345	24	-	-	-
PLACA CURVA	08001	200	195	24	-	x	
	08002	300	295	24	-	x	
	07565	250	245	24	-	x	
	07566	350	345	24	-	x	
	05585	200	195	24	-		x
	05586	250	245	24	-		x

+ info **PDB**
Product Database
Consulte + info en **PRODUCTOS**.
www.astralpool.com

REJILLAS PARA REBOSADERO



Placa rejilla longitudinal

En PP con estabilizantes para la protección contra los rayos UV. Unión por enganches macho-hembra de la misma placa (5 unidades = 1.024 m) La flexibilidad de sus unidades permite realizar radios de hasta 5 m.

	Código	Emb. Standard	Peso Kg Standard	Volumen m ³ Standard	Código Alfanum.	Precio 2021
alto 24 mm, ancho 195 mm	05581	45	16,2	0,080	A07	8,52
alto 24 mm, ancho 245 mm	05582	29	13,4	0,080	A07	9,16
alto 24 mm, ancho 291 mm	05583	28	15,6	0,080	A07	9,33
alto 24 mm, ancho 345 mm	05584	19	13,2	0,080	A07	9,53



Placa rejilla curvada

En PP con estabilizantes para la protección contra los rayos UV. Rejilla fijada con enganches macho-hembra.

	Código	Emb. Standard	Peso Kg Standard	Volumen m ³ Standard	Código Alfanum.	Precio 2021
Altura						
L						
L1						
Radio						
24 mm 200 mm 195 mm 1 m	08001	60	17,2	0,079	A07	8,23
24 mm 300 mm 295 mm 1 m	08002	32	14,6	0,079	A07	8,84
24 mm 250 mm 245 mm 1 m	07565	42	17,2	0,079	A07	8,64
24 mm 350 mm 345 mm 1 m	07566	24	13,4	0,079	A07	9,82
24 mm 200 mm 195 mm 2 m	05585	48	17,2	0,079	A07	8,88
24 mm 250 mm 245 mm 2 m	05586	30	14,2	0,079	A07	9,78



Kit terminal para rejilla paralela

Compuesto por placa en inox AISI-304L, terminal y rejilla longitudinal en PP con estabilizantes para la protección contra los rayos UV. Para adaptar en la última placa de cada longitud, en el caso de que fuera necesario cortar.

	Código	Emb. Standard	Peso Kg Standard	Volumen m ³ Standard	Código Alfanum.	Precio 2021
alto 24 mm, ancho 195 mm	16064	15	5,11	0,002	A07	45,58
alto 24 mm, ancho 245 mm	16065	12	5,17	0,002	A07	48,58
alto 24 mm, ancho 291 mm	16066	8	4,21	0,002	A07	50,20
alto 24 mm, ancho 345 mm	16067	8	5,00	0,002	A07	52,00



Reja perimetral

Gama de rejillas de rebosadero para piscinas. Material PP homopolímero, con aditivos para la protección contra los rayos UV. Está disponible en módulos de 500 mm de longitud con anclajes macho hembra de fácil y rápido montaje.

	Código	Emb. Standard	Peso Kg Standard	Volumen m ³ Standard	Código Alfanum.	Precio 2021
Rejilla longitudinal 0,5 m Altura 22 mm. Ancho 195 mm	28664	20	19,9	0,080	A07	13,83



Rejilla transversal para curvas

Módulo rejilla transversal para curvas. En PP con estabilizantes para la protección contra los rayos UV. Unión por acoplamiento de ajuste entre módulos. Según normativa EN-13451-1 (8 mm). Resistencia al deslizamiento CLASE 3 (Rd>45) según la UNE-ENV 12633 tal y como se especifica en la sección SU1 del Código Técnico de la Edificación vigente. (48 unidades por m).

	Código	Emb. Standard	Peso Kg Standard	Volumen m ³ Standard	Código Alfanum.	Precio 2021
Alto 22 mm, ancho 195 mm	52535	470	14,1	0,08	A07	0,88
Alto 22 mm, ancho 245 mm	52536	320	12,4	0,08	A07	1,08
Alto 22 mm, ancho 295 mm	52537	300	15,0	0,08	A07	1,09
Alto 22 mm, ancho 335 mm	52538	250	15,0	0,08	A07	1,17
Alto 35 mm, ancho 195 mm	52539	450	16,0	0,08	A07	0,88
Alto 35 mm, ancho 245 mm	52540	300	13,7	0,08	A07	1,08
Alto 35 mm, ancho 295 mm	52541	290	17,3	0,08	A07	1,09
Alto 35 mm, ancho 335 mm	52542	250	17,4	0,08	A07	1,17



Bajo pedido, pueden realizarse rejillas de otros colores.
Para más información, consulta a tu distribuidor AstralPool.

REJILLAS PARA REBOSADERO



Módulo rejilla transversal para curvas

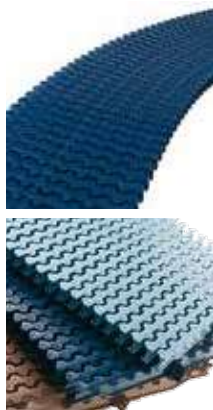

En PP con estabilizantes para la protección contra los rayos UV. Unión por acoplamiento de ajuste entre módulos. Según normativa EN-13451-1 (8 mm). Disponibles en 5 colores. Bajo pedido, pueden realizarse rejillas de otros colores. 52 unidades por metro lineal. Para más información, póngase en contacto con su distribuidor AstralPool.

MODULO REJILLA PARA CURVAS

alto 22 mm, ancho 195 mm
alto 22 mm, ancho 245 mm
alto 22 mm, ancho 295 mm
alto 22 mm, ancho 335 mm

Código	Emb. Standard	Peso Kg Standard	Volumen m ³ Standard	Código Alfanum.	Precio 2021
34190	470	14,1	0,08	A07	0,88
34191	320	12,4	0,08	A07	1,08
34192	300	15,0	0,08	A07	1,09
34193	250	15,0	0,08	A07	1,17

MODULO REJILLA PARA CURVAS REVERSIBLE

alto 35 mm, ancho 195 mm
alto 35 mm, ancho 245 mm
alto 35 mm, ancho 295 mm
alto 35 mm, ancho 335 mm

Código	Emb. Standard	Peso Kg Standard	Volumen m ³ Standard	Código Alfanum.	Precio 2021
34194	450	16,0	0,08	A07	0,88
34195	300	13,7	0,08	A07	1,08
34196	290	17,3	0,08	A07	1,09
34197	250	17,4	0,08	A07	1,17

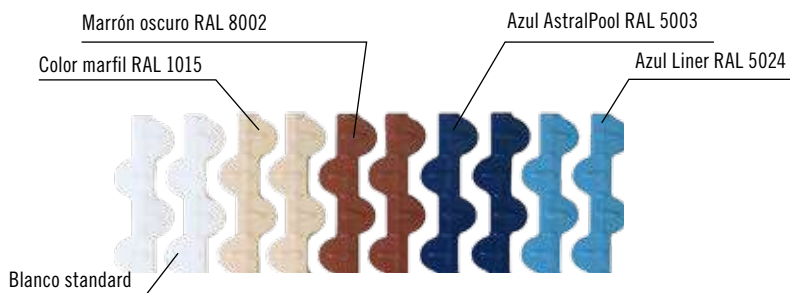

Color	Código
Blanco	-
RAL 1015	CL90
RAL 8002	CL109
RAL 5003	CL60
RAL 5024	CL 108



Módulo rejilla transversal para curvas



En PP con estabilizantes para la protección contra los rayos UV. Unión por acoplamiento de ajuste entre módulos. 45 unidades por metro lineal.

MODULO REJILLA PARA CURVAS

alto 22 mm, ancho 195 mm
alto 22 mm, ancho 245 mm
alto 22 mm, ancho 295 mm
alto 22 mm, ancho 335 mm

Código	Emb. Standard	Peso Kg Standard	Volumen m ³ Standard	Código Alfanum.	Precio 2021
11107	470	15,8	0,080	A07	0,88
11108	320	13,6	0,080	A07	1,08
19202	300	18,0	0,080	A07	1,09
19203	250	17,0	0,080	A07	1,17

MODULO REJILLA PARA CURVAS REVERSIBLE

alto 35 mm, ancho 195 mm
alto 35 mm, ancho 245 mm
alto 35 mm, ancho 295 mm
alto 35 mm, ancho 335 mm

Código	Emb. Standard	Peso Kg Standard	Volumen m ³ Standard	Código Alfanum.	Precio 2021
00220	450	16,5	0,080	A07	0,88
00221	300	14,3	0,080	A07	1,08
00222	290	19,3	0,080	A07	1,09
00223	250	18,1	0,080	A07	1,17



Rejilla transversal



En PP con estabilizantes para la protección contra los rayos UV. Unión mediante cable (45 unidades por m).

alto 22 mm, ancho 195 mm
alto 22 mm, ancho 245 mm

Código	Emb. Standard	Peso Kg Standard	Volumen m ³ Standard	Código Alfanum.	Precio 2021
00212	340	11,9	0,039	A07	0,84
00213	305	13,2	0,039	A07	0,92

REJILLAS PARA REBOSADERO



Cable plastificado



Ø 2,5 mm para unión de módulos.

Cable Acero Galvanizado plastificado
Cable inoxidable AISI-316L plastificado

Código	Emb. Standard	Peso Kg Standard	Volumen m ³ Standard	Código Alfanum.	Precio 2021
00214	100 m	21	0,036	A07	1,07
00215	100 m	21	0,036	A07	2,29

Prisionero para cable



Construido en latón.

Prisionero para cable

Código	Emb. Standard	Peso Kg Standard	Volumen m ³ Standard	Código Alfanum.	Precio 2021
00216	100	1,5	0,001	A07	2,33

Placa rejilla transversal



Bajo pedido pueden realizarse rejillas de otros colores. Para más información, consulta a tu distribuidor AstralPool.

En PP con estabilizantes para la protección contra los rayos UV. Unión para enganches a presión de la misma placa (5 unidades = 1 m).

alto 22 mm, ancho 245 mm
alto 22 mm, ancho 295 mm
alto 22 mm, ancho 335 mm

Código	Emb. Standard	Peso Kg Standard	Volumen m ³ Standard	Código Alfanum.	Precio 2021
00217	52	22,8	0,080	A07	6,65
00218	45	23,1	0,080	A07	7,23
00219	38	22,0	0,080	A07	7,97

Perfil soporte rejilla



Adaptable a rejillas de 22, 24 y 35 mm de alto. En material plástico inalterable. Suministrada en tiras de 2 m. Medidas interiores 24 mm x 37 mm.

Perfil soporte rejilla (precio por metro)

Código	Emb. Standard	Peso Kg Standard	Volumen m ³ Standard	Código Alfanum.	Precio 2021
00224	25	13,2	0,033	A01	15,35

Placas para esquinas de canal rebosadero de 90°



Bajo pedido pueden realizarse rejillas de otros colores. Para más información, consulta a tu distribuidor AstralPool.

Construidas en polipropileno copolímero inyectado, color blanco.

alto 22 mm, ancho canal 195 mm
alto 22 mm, ancho canal 245 mm
alto 22 mm, ancho canal 295 mm
alto 22 mm, ancho canal 335 mm
alto 35 mm, ancho canal 195 mm
alto 35 mm, ancho canal 245 mm
alto 35 mm, ancho canal 295 mm
alto 35 mm, ancho canal 335 mm

Código	Emb. Standard	Peso Kg Standard	Volumen m ³ Standard	Código Alfanum.	Precio 2021
22379	4	2,8	0,006	A07	26,39
22380	4	3,6	0,009	A07	34,43
22381	4	4,8	0,012	A07	41,26
22382	4	5,7	0,016	A07	49,21
22383	4	3,2	0,009	A07	28,31
22384	4	4,1	0,014	A07	34,54
22385	4	5,3	0,012	A07	43,72
22386	4	6,2	0,023	A07	52,90

Placas para esquinas de canal rebosadero de 45°

Construidas en polipropileno copolímero inyectado, color blanco.

alto 22 mm, ancho canal 195 mm
alto 22 mm, ancho canal 245 mm
alto 22 mm, ancho canal 295 mm
alto 22 mm, ancho canal 335 mm
alto 35 mm, ancho canal 195 mm
alto 35 mm, ancho canal 245 mm
alto 35 mm, ancho canal 295 mm
alto 35 mm, ancho canal 335 mm

Código	Emb. Standard	Peso Kg Standard	Volumen m ³ Standard	Código Alfanum.	Precio 2021
22387	4	-	-	A07	19,68
22388	4	-	-	A07	23,40
22389	4	-	-	A07	27,73
22390	4	-	-	A07	31,43
22391	4	-	-	A07	21,21
22392	4	-	-	A07	25,09
22393	4	-	-	A07	28,54
22394	4	-	-	A07	34,08

Bajo pedido pueden realizarse rejillas de otros colores. Para más información, consulta a tu distribuidor AstralPool.

SEA-DOO YAMAHA - INMERSIÓN PROFESIONAL

New

Jet Pod Pro

El equipo Yamaha JET POD PRO es un Seascooter compacto y fácil de usar, para un uso principalmente recreativo. A pesar de su simplicidad alcanza una extraordinaria velocidad de hasta 10 km/h y una profundidad de inmersión de hasta 30 m. Dispone de tres velocidades de 3,6, 8 y 10 km/h que permiten un disfrutar de la actividad de buceo.

- Compacto y fácil de transportar
- Tiempo funcionamiento de hasta 75 min a velocidad baja
- Peso solo de 3,8 Kg
- Empuñaduras abatibles
- Soporte para Go Pro
- Tres velocidades: baja 3,6 km/h, media 8 km/h, alta 10 km/h
- Baterías de litio intercambiable
- Sistema automático de flotabilidad
- Dimensiones: 221 x 320 mm



	Código	Emb. Standard	Peso Kg Standard	Volumen m ³ Standard	Código Alfanum.	Precio 2021
Jet Pod Pro	74385	-	-	-	A06	825,00

500LI

El buque insignia de Yamaha 500Li Seascooter cuenta con la mejor potencia y velocidad de su clase. Diseñado tanto para buceadores profesionales como para buceadores recreativos, este potente Seascooter con 500 vatios de potencia se desliza a través del agua a velocidades de hasta 4,35 mph (7 km / h). Los buceadores pueden pasar más tiempo de fondo en el agua al ejercer menos energía.

- Tiempo de funcionamiento de hasta 90 minutos con uso normal (uso continuo a alta velocidad de hasta 40 minutos)
- Calificación de 130 pies / 40 m
- Velocidad hasta 4.35 MPH / 7 KM / H
- Control de velocidad de rotación de 3 niveles
- Indicador de nivel de batería
- Sistema superior de prevención de inundaciones
- Sistema de ajuste automático de la flotabilidad.
- Alimentado por una batería reemplazable de iones de litio de alto rendimiento
- Sólo pesa 21 lb / 9.5 kg, incluida la batería
- Tamaño del producto: 12.6 " x 11.8" x 24" / 319 x 300 x 610 (mm)



	Código	Emb. Standard	Peso Kg Standard	Volumen m ³ Standard	Código Alfanum.	Precio 2021
Yamaha Seascooter 500 LI	69594	-	-	-	A06	1.420,00

SEA-DOO YAMAHA - INMERSIÓN PROFESIONAL

350LI



El Yamaha 350Li es un Seascooter con todas las funciones que te permite navegar bajo el agua con una velocidad máxima de hasta 3.7 mph (6 km / h). Cambie fácilmente entre 3 velocidades de rotación a medida que conserva su energía durante más tiempo. El sistema automático de flotabilidad, diseñado para agua salada, le permite concentrarse en el paisaje y no en su equipo.

- Tiempo de funcionamiento de hasta 75 minutos con el uso normal (uso continuo a alta velocidad de hasta 30 minutos)
- Clasificación de 130 pies / 40 m
- Velocidad de hasta 3.7 MPH / 6 KM / H
- Control de velocidad de rotación de 3 niveles
- Indicador de nivel de batería
- Sistema superior de prevención de inundaciones
- Alimentado por una batería reemplazable de iones de litio de alto rendimiento. (Batería actualizable de 500W disponible)
- Ajuste automático de la flotabilidad
- Solo pesa 19 lb / 8.6 kg, incluida la batería
- Tamaño del producto: 12.6" x 11.8" x 24" / 319 x 300 x 610 (mm)

	Código	Emb. Standard	Peso Kg Standard	Volumen m ³ Standard	Código Alfanum.	Precio 2021
Yamaha Seascooter 350 LI	69595	-	-	-	A06	1.086,00

220LI



El Yamaha 220Li presenta la potencia y la conveniencia de una batería de iones de litio con control de velocidad de rotación de 2 niveles. Ahorre energía y navegue con velocidades de hasta 3.1 mph (5 km / h). Cambie fácilmente las baterías para disfrutar de múltiples inmersiones.

- Tiempo de funcionamiento de hasta 60 minutos con uso normal (uso continuo a alta velocidad de hasta 30 minutos)
- Clasificación de 100 pies / 30 m
- Velocidad de hasta 3.1 MPH / 5 KM / H
- Control de velocidad de rotación de 2 niveles.
- Indicador de nivel de batería
- Sistema superior de prevención de inundaciones
- Alimentado por una batería reemplazable de iones de litio de alto rendimiento (Batería actualizable de 500W o 350W disponible)
- Ajuste automático de flotabilidad
- Peso de solo 19 lb / 8.6 kg, incluida la batería
- Tamaño del producto: 12.6 "x 11.8" x 24 " / 319 x 300 x 610 (mm)

	Código	Emb. Standard	Peso Kg Standard	Volumen m ³ Standard	Código Alfanum.	Precio 2021
Yamaha Seascooter 220 LI	69596	-	-	-	A06	841,00

SEA-DOO YAMAHA - INMERSIÓN PROFESIONAL

275L



El Yamaha 275L Seascooter es una poderosa máquina de buceo con una batería de ácido de plomo sellada personalizada de 12v. Calificado a 130 pies (40 m), el 275L viajará a velocidades de hasta 3.3 mph (5.3 km / h). El 275L es un verdadero caballo de trabajo diseñado para personas que bucean con frecuencia y dependen de su equipo.

- Funciona hasta 2 horas con uso normal (uso continuo a alta velocidad de hasta 50 minutos)
- Calificación de 130 pies / 40 m
- Velocidad hasta 3.3 MPH / 5.3 KM / H
- Control de velocidad de rotación de 3 niveles
- Sistema superior de prevención de inundaciones
- Sistema automático de ajuste de flotabilidad (diseñado para el uso de agua salada)
- Alimentado por una batería sellada de plomo-ácido (se requiere mantenimiento ocasional de la batería)
- Tamaño del producto: 12.6" x 12.6" x 28" / 320 x 320 x 710 (mm)
- Peso solo de 32 lb / 14.5 kg, incluida la batería

	Código Standard	Emb. Standard	Peso Kg Standard	Volumen m ³ Standard	Código Alfanum.	Precio 2021
Yamaha Seascooter 275 L	69848	-	-	-	A06	1.049,00

SEA-DOO YAMAHA - BUCEO RECREATIVO

RDS 300



El Yamaha RDS300 Seascooter es ligero y potente. Diseñado para navegar a velocidades de hasta 3.0 mph (4.8 km / h), el RDS300 le permitirá maximizar su experiencia de buceo bajo el agua. Con un índice de profundidad de 100 pies (30 m) y control de velocidad rotacional de 2 niveles *, el RDS300 es perfecto para los entusiastas del buceo recreativo.

- Ejecute hasta 1,5 horas con el uso normal (uso continuo a alta velocidad de hasta 30 minutos)
- Calificación de 100 pies / 30 m
- Velocidad hasta 3 mph / 4.8 km / h
- Control de velocidad de rotación de 2 niveles (para modelo de EE. UU.) * Control de velocidad simple.
- Su construcción impermeable evita inundaciones accidentales.
- Protección de casco de caucho resistente a los impactos.
- Las características de seguridad superiores incluyen: apagado automático cuando se liberan los disparadores, función de interruptor térmico y sensor de fugas de agua
- Cámara de control de flotabilidad extraíble (el RDS300 está diseñado para su uso en agua salada. Tendrá menos flotabilidad en el agua dulce y puede hundirse lentamente en cuerpos de agua fresca).
- Alimentado por una batería sellada de plomo-ácido (se requiere un mantenimiento ocasional de la batería)
- Tamaño del producto: 24" x 15.2" x 12.3" / 612 x 385 x 312 (mm)
- Peso de solo 18 lbs / 8.2 kg incluyendo la batería

	Código Standard	Emb. Standard	Peso Kg Standard	Volumen m ³ Standard	Código Alfanum.	Precio 2021
Yamaha Seascooter RDS 300	69597	-	-	-	A06	566,00

SEA-DOO YAMAHA - BUCEO RECREATIVO

RDS 280



El Yamaha RDS280 Seascooter es liviano y eficiente, con un tiempo de ejecución de hasta 1.5 horas con uso normal. Este Seascooter de velocidad única navegará a velocidades de hasta 2.8 mph (4.5 km / h) y tendrá una profundidad de 100 pies (30 m). Perfecto para aventuras de buceo recreativo y snorkeling.

- Funciona hasta 1.5 horas con uso normal (uso continuo hasta 30 minutos)
- Calificación de 100 pies / 30 m
- Velocidad hasta 2.8 mph / 4.5 km / h
- Su construcción impermeable evita inundaciones accidentales.
- Cámara de control de flotabilidad extraíble (el RDS280 está diseñado para su uso en agua salada. Tendrá menos flotabilidad en el agua dulce y puede hundirse lentamente en cuerpos de agua fresca).
- Alimentado por una batería sellada de plomo-ácido (se requiere un mantenimiento ocasional de la batería)
- Tamaño del producto: 25.1" x 15" x 12.6" / 631 x 385 x 322 (mm)
- Peso de solo 18 lbs / 8.2 kg incluyendo la batería

	Código	Emb. Standard	Peso Kg Standard	Volumen m ³ Standard	Código Alfanum.	Precio 2021
Yamaha Seascooter RDS 280	69592	-	-	-	A06	533,00

RDS 250



El Yamaha RDS250 Seascooter ofrece un equilibrio perfecto entre tiempo de ejecución y velocidad. Calificado a una profundidad de 100 pies (30 m), el RDS250 viajará a velocidades de hasta 2.5 mph (4 km / h). Combine eso con un tiempo de ejecución de hasta 2 horas y el RDS250 es el vehículo perfecto para los días de inmersión de espalda a espalda.

- Ejecución de hasta 2 horas con uso normal (uso continuo de hasta 45 minutos)
- Calificado a 100 pies / 30 m
- Velocidad hasta 2.5 mph / 4 km / h
- Su construcción impermeable evita inundaciones accidentales.
- Cámara de control de flotabilidad extraíble (el RDS250 está diseñado para su uso en agua salada. Tendrá menos flotabilidad en el agua dulce y puede hundirse lentamente en cuerpos de agua fresca).
- Alimentado por una batería sellada de plomo-ácido (se requiere un mantenimiento ocasional de la batería)
- Tamaño del producto: 24" x 15.2" x 12.3" / 612 x 385 x 312 (mm)
- Peso de solo 18 lbs / 8.2 kg incluyendo la batería

	Código	Emb. Standard	Peso Kg Standard	Volumen m ³ Standard	Código Alfanum.	Precio 2021
Yamaha Seascooter RDS 250	69591	-	-	-	A06	442,00

SEA-DOO YAMAHA - BUCEO RECREATIVO

RDS 200



El Yamaha RDS200 Seascooter es el vehículo perfecto para navegar a través del agua. Con una profundidad de 65 pies (20 m) y una velocidad de crucero de 2.0 mph (3,2 km / h), el RDS200 está diseñado tanto para buceadores recreativos como para entusiastas del buceo.

- Funciona hasta 1 hora con uso normal (uso continuo hasta 40 minutos)
- Calificado a 65 pies / 20 m
- Velocidad hasta 2 mph / 3.2 km / h
- Cámara de control de flotabilidad extraíble (el RDS200 está diseñado para su uso en agua salada. Tendrá menos flotabilidad en el agua dulce y puede hundirse lentamente en cuerpos de agua fresca).
- Alimentado por una batería sellada de plomo-ácido (se requiere mantenimiento ocasional de la batería)
- Tamaño del producto: 24" x 15.2" x 12.3" / 612 x 385 x 312 (mm)
- Peso de solo 13 lbs / 6 kg, incluida la batería

	Código	Emb. Standard	Peso Kg Standard	Volumen m ³ Standard	Código Alfanum.	Precio 2021
Yamaha Seascooter RDS 200	69847	-	-	-	A06	344,00

SEA-DOO YAMAHA - RECREATIVO

Explorer



El Yamaha Explorer Seascooter es un modelo de nivel de entrada diseñado para buceadores recreativos y buceadores más jóvenes. Navegando a velocidades de hasta 2.5 mph (4 km / h) con una clasificación de profundidad de 30 pies (10 m), el Explorer es perfecto para buceos poco profundos, aventuras de snorkel o caza de peces.

- Duración de 1 hora con uso normal (uso continuo de hasta 20 minutos)
- Velocidad hasta 2.5 mph / 4 km / h
- Clasificado a 30 pies / 10 m
- Construcción totalmente impermeable.
- Diseño extremadamente compacto, características de seguridad que incluyen rejilla de seguridad, apagado automático y operación de doble gatillo.
- Flotabilidad positiva (el Seascooter está diseñado para su uso en agua salada. Tendrá menos flotabilidad en el agua dulce y puede hundirse lentamente en cuerpos de agua fresca).
- Peso de solo 11.5 lbs / 5.2 kg incluyendo la batería
- Tamaño del producto: 11.77" x 11.10" x 20.5" / 299 x 282 x 520 (mm)

	Código	Emb. Standard	Peso Kg Standard	Volumen m ³ Standard	Código Alfanum.	Precio 2021
Explorer	69590	-	-	-	A06	286,00

SEA-DOO YAMAHA - RECREATIVO

Seal



El Yamaha Seal Seascooter está diseñado para la diversión acuática familiar. Haga un crucero alrededor de la piscina, el lago o el océano a velocidades de hasta 2.0 mph (3.2 km / h). Conecta tu cámara y graba tus aventuras acuáticas. Seal está equipado con características de seguridad que incluyen una rejilla protectora y un control de doble disparo con apagado automático.

- Funciona hasta 1.5 horas con uso normal (uso continuo hasta 30 minutos)
- Velocidad hasta 2 mph / 3.2 km / h
- Calificado a 15 pies / 5 m
- Construcción totalmente impermeable.
- Diseño extremadamente compacto, características de seguridad que incluyen rejilla de seguridad, apagado automático y operación de doble gatillo.
- Flotabilidad positiva (el Seascooter está diseñado para su uso en agua salada. Tendrá menos flotabilidad en el agua dulce y puede hundirse lentamente en cuerpos de agua fresca).
- Tamaño del producto: 11.25" x 11.25" x 19" / 285 x 283 x 483 (mm)
- Peso sólo 12 libras / 5,4 kg

	Código	Emb. Standard	Peso Kg Standard	Volumen m ³ Standard	Código Alfanum.	Precio 2021
Seal	69593	-	-	-	A06	227,00

Scout



El Yamaha Scout Seascooter es ideal para bucear, nadar y jugar en la piscina. Este modelo más pequeño y liviano para jóvenes de 8 a 10 años supervisados por adultos (hasta 100 libras / 45.4 kg) es impermeable a 10 pies y puede ofrecer una hora de juego con una sola carga.

- Funciona hasta 1 hora con uso normal (uso continuo hasta 40 minutos)
- Velocidad hasta 1 mph / 1.6 km / h
- Calificado a 10 pies / 3 m
- Funciones de seguridad completas (apagado automático cuando se suelta)
- Flotabilidad positiva (Tendrá menos flotabilidad en el agua dulce, el lago o la piscina y puede hundirse lentamente en tales aguas).
- Tamaño del producto: 10.5 "x 10.5" x 13.3 " / 265.5 x 265.5 x 338 (mm)

	Código	Emb. Standard	Peso Kg Standard	Volumen m ³ Standard	Código Alfanum.	Precio 2021
Scout	69588	-	-	-	A06	149,00

Pool Jet



El Yamaha POOLJET está diseñado para la diversión acuática. Navegue alrededor de la piscina o el lago a velocidades de hasta 1.2 mph (2.0 km / h). PoolJet está equipado con características de seguridad que incluyen una rejilla protectora y un control de doble disparo con apagado automático.

- Funciona hasta 30 minutos con uso normal (uso continuo hasta 20 minutos)
- Velocidad hasta 1.2 mph / 2.0 km / h
- Construcción totalmente impermeable.
- Diseño extremadamente compacto, características de seguridad que incluyen rejilla de seguridad, apagado automático y operación de doble gatillo.
- Flotabilidad positiva (Tendrá menos flotabilidad en el agua dulce, el lago o la piscina y puede hundirse lentamente en tales aguas).
- Tamaño del producto: 10.63 "x 10.31" x 7.65 " / 270 x 262 x 202 (mm)
- Peso solo 3.52 lbs / 1.6 kg

	Código	Emb. Standard	Peso Kg Standard	Volumen m ³ Standard	Código Alfanum.	Precio 2021
Pool jet	71545	-	-	-	A06	87,80

SEA-DOO YAMAHA - RECREATIVO



Aqua Cruise

El Yamaha Aqua Cruise está diseñado para la diversión acuática. Navegue alrededor de la piscina o el lago a velocidades de hasta 2.0 mph (3.2 km / h) Fácil de montar y conducir. Sistemas de protección que incluyen el bloqueo del interruptor maestro, protección contracorriente, protección de bajo voltaje, protección de alta temperatura, protección contra bloqueo, protección contra ingreso de dedos.

- Tiempo de funcionamiento hasta 1 hora con uso normal.
- Velocidad hasta 2 mph / 3,2 km / h (uso continuo hasta 40 minutos)
- Diseñado para un jinete, de 8 años en adelante / diseñado para transportar un máximo de 155 lb / 70kgs)
- Vejiga de PVC de gran espesor
- Funciona con batería (batería recargable y cargador incluidos)
- Tamaño del producto (aprox. Tamaño inflado): 58 "(L) x 34" (W) / 147.32 (L) x 86.36 (W) (cm)
- Funciones de seguridad que incluyen hélice totalmente enjaulada, bloqueo de interruptor maestro y sistema de prevención de sobrecalentamiento
- Función de apagado automático
- Kit de reparación de pinchazos

	Código	Emb. Standard	Peso Kg Standard	Volumen m ³ Standard	Código Alfanum.	Precio 2021
Aqua Cruise	69587	-	-	-	A06	226,00

SEA-DOO YAMAHA - BATERIAS

Para Seawing



	Código	Emb. Standard	Peso Kg Standard	Volumen m ³ Standard	Código Alfanum.	Precio 2021
Bateria para Seawing	73129	-	-	-	A06	294,00

Para 500LI



	Código	Emb. Standard	Peso Kg Standard	Volumen m ³ Standard	Código Alfanum.	Precio 2021
Bateria para 500LI	RS1B	-	-	-	A06	698,00

Para 350LI



	Código	Emb. Standard	Peso Kg Standard	Volumen m ³ Standard	Código Alfanum.	Precio 2021
Bateria para 350LI	RS2B	-	-	-	A06	678,00

SEA-DOO YAMAHA - BATERIAS



Para 220LI

Bateria para 220LI

Código	Emb. Standard	Peso Kg Standard	Volumen m ³ Standard	Código Alfanum.	Precio 2021
RS3B	-	-	-	A06	421,00



Para 275L

Bateria para 275L

Código	Emb. Standard	Peso Kg Standard	Volumen m ³ Standard	Código Alfanum.	Precio 2021
YZS7B	-	-	-	A06	212,00



Para RDS300 y RDS250

Bateria para RDS300, RDS250 y RDS280

Código	Emb. Standard	Peso Kg Standard	Volumen m ³ Standard	Código Alfanum.	Precio 2021
SDGTIV5BAT	-	-	-	A06	89,20



Para RDS200

Bateria para RDS200

Código	Emb. Standard	Peso Kg Standard	Volumen m ³ Standard	Código Alfanum.	Precio 2021
YZS4B3	-	-	-	A06	65,20

SEA-DOO YAMAHA - BATERIAS

Para Explorer y Seal



Bateria para Explorer y Seal

Código	Emb. Standard	Peso Kg Standard	Volumen m ³ Standard	Código Alfanum.	Precio 2021
SDLARBAT	-	-	-	A06	72,70

Para Scout



Bateria para Scout

Código	Emb. Standard	Peso Kg Standard	Volumen m ³ Standard	Código Alfanum.	Precio 2021
SDZS4D	-	-	-	A06	46,20

Para Aqua Cruise



Bateria para Aqua Cruise

Código	Emb. Standard	Peso Kg Standard	Volumen m ³ Standard	Código Alfanum.	Precio 2021
SDZS4E	-	-	-	A06	53,00

MATERIAL VASO PISCINA

- 139 • Gama de colores del material del vaso de piscina AstralPool

Piscina hormigón

- 140 • Skimmers 15 l
- 142 • Skimmers 17,5 l
- 143 • Accesorios skimmers
- 145 • Skimmers en inox
- 148 • Reguladores de nivel
- 149 • Información sobre sumideros de piscina
- 150 • Sumideros
- 154 • Accesorios sumideros
- 155 • Rejas de desagüe
- 156 • Boquillas en ABS
- 160 • Boquillas en inox
- 162 • Pasamuros

Piscina con liner y prefabricada

- 163 • Skimmers 15 l
- 166 • Skimmers 17,5 l
- 169 • Accesorios skimmers
- 170 • Reguladores de nivel
- 171 • Información sobre sumideros de piscina
- 172 • Sumideros
- 176 • Boquillas en ABS
- 181 • Boquillas en inox
- 183 • Embellecedores en inox para ABS
- 184 • Pasamuros

Packs material vaso piscina

MATERIAL VASO DE PISCINA GAMA DE COLORES

VERSATILIDAD Y COLOR
PARA TU PISCINA

Una amplia gama de material de empotrar disponible en
colores para un acabado perfecto de tu piscina.



SKIMMER FILTRANTE

LA SOLUCIÓN 2 EN 1 DE FÁCIL INSTALACIÓN

Instalación fácil y rápida: La instalación de esta solución integrada (skimmer + cartucho) ahorra mucho tiempo al instalador en la construcción de una piscina y reduce considerablemente los costes de mano de obra.

La solución 2 en 1 de skimmer y filtro:

1. El skimmer filtra el agua y retiene la suciedad.
2. El agua se filtra a través del cartucho integrado de 15 micras, que ofrece una calidad de filtración inmejorable. Una vez el agua está limpia, es aspirada por la bomba y enviada de nuevo a la piscina. Consulta nuestras recomendaciones de bomba al final de esta página.



MATERIAL
VASO PISCINA

SKIMMER Y CARTUCHO

1.

ACCESORIO EASYCOLOR

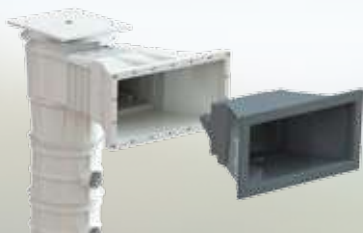

→ Es posible cambiar el color del embellecedor y el flotador con un accesorio interno. Este accesorio se puede instalar sin cambiar la boca del skimmer y resulta muy práctico para renovar o modernizar la piscina.

2.

ÓPTIMA FILTRACIÓN Y FÁCIL DE CAMBIAR

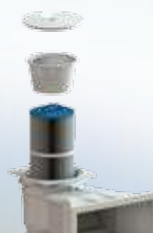

→ Óptima calidad de filtración: **15 micras.**
Además, los cartuchos del skimmer son muy fáciles de cambiar.

3.

SEGURO E INTEGRADO

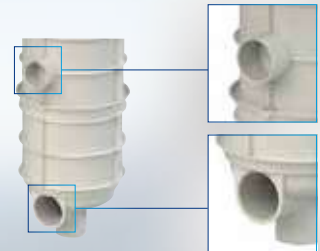

→ Equipado con boquillas de aspiración laterales y una boca en la parte superior para evitar obstrucciones y garantizar que la bomba no pueda quedarse sin agua.

4.

ESCOGER EL SKIMMER ADECUADO

CARTUCHO	16 m ³					
	20 m ³					
piscina volumen	30 m ³	40 m ³	50 m ³	60 m ³	70 m ³	80 m ³
BOMBA ASTRALPOOL RECOMENDADA	Ref. 25465 Sena 1CV (11.5m ³ /h a 10 μm)					
				Ref. 25467 Sena 1.25 PRLED (14m ³ /h a 10 μm)		

ACCESORIOS DE PISCINA EN ACERO INOXIDABLE

UNA GAMA COMPLETA PARA LA CONSTRUCCIÓN

El uso del acero inoxidable en las piscinas AISI 316-L tiene muchas ventajas en comparación con los materiales tradicionales.

- ✓ Mejor resistencia a las altas y bajas temperaturas, no se deforma.
- ✓ Acabados más estéticos y de gran calidad.
- ✓ No se deteriora con la exposición al sol.
- ✓ Fácil de limpiar.
- ✓ El acero inoxidable es ecológico y 100% reciclable.

Por todo ello, AstralPool, líder mundial en la fabricación y el suministro de materiales para piscinas, lanza una línea de productos para empotrar en acero inoxidable AISI 316-L de alta calidad, ideal para la construcción, rehabilitación y actualización de la piscina.



LumiPlus FlexiNiche



SKIMMER de ALTO nivel de agua

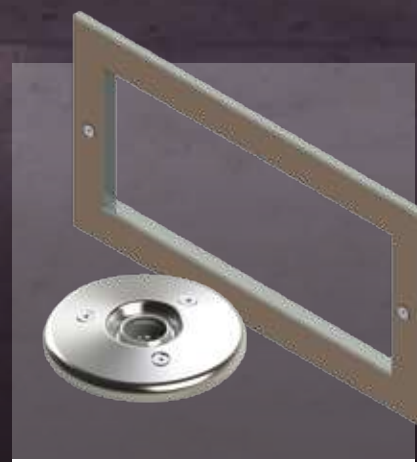

Embellecedores para accesorios de piscina en ABS

GAMA DE COLORES DEL MATERIAL DEL VASO DE PISCINA ASTRALPOOL

Resumen de las características standard de la piscina que existen en la versión de color:

- Beige
- Gris Claro
- Gris Antracita

Familia	Descripciones	Piscina hormigón	Colores	Página	Piscina con liner y prefabricada	Colores	Página	
Skimmer	15L	Skimmer 15 l STD - apertura	00249CLXXX		141			
		Skimmer 15 l - con boca ancha	00251CLXXX		141	34413CLXXX		164
	17,5L	Skimmer Norm - con insertos				56176CLXXX		167
		Skimmer Norm - sin insertos	58707CLXXX		142	56299CLXXX		167
		Skimmer 17,5 l - con boca standard				11309CLXXX		167
		Skimmer 17,5 l - con boca standard				11310CLXXX		168
		Skimmer 17,5 l - con boca standard para modelo Parker						
		Skimmer 17,5 l con boca ancha				11311CLXXX		168
		Skimmer 17,5 l con boca ancha para modelo Parker						
Sumidero	Sumidero NORM	56378CLXXX		150	56380CLXXX		172	
	Sumidero NORM - rejilla antivortex	56379CLXXX		150	56382CLXXX		172	
	Sumidero NORM - sin insertos				56381CLXXX		172	
	Sumidero NORM - sin insertos Rejilla antivortex				56383CLXXX		172	
	Sumidero circular, salida 2"				00271CLXXX		172	
	Sumidero circular, salida 2" - sin insertos	01467CLXXX		150				
Boquillas	Impulsión	Boquilla Multiflow	00295CLXXX		156	00330CLXXX		175
		Boquilla Multiflow	00298CLXXX		156			
		Boquilla Multiflow						
		Boquilla NORM				56499CLXXX		176
	Aspiración fondo de piscina	Boquilla NORM				56500CLXXX		176
		Boquilla de aspiración	00300CLXXX		158	17382CLXXX		178
	Fondo de piscina	Boquilla de aspiración 2"				00336CLXXX		178
		Boquilla de fondo	00303CLXXX		157	00340CLXXX		176
	Boquilla de fondo oscilante	22353CLXXX		158				
Net & clean	Boquillas		65234CLXXX				450	
Iluminación	Flexi	Embelledor nicho	71209CLXXX				465	
		Embelledor Slim	71210CLXXX				465	
		Embelledor Rapid	71211CLXXX				465	
	Mini	Embelledor Mini V2	08554-0500CLXXX					469
		Embelledor nicho Mini V2	04582-0500CLXXX					469

XXXXXCL090 Beige XXXXXCL129 Gris claro XXXXXCL144 Gris antracita

PISCINA HORMIGÓN - SKIMMERS 15 L

Posibilidad de tapa de color para los modelos de skimmer.

Todos los skimmers de la gama tienen tratamiento UV en las partes que no quedan enterradas. Fabricados en ABS blanco, con flotador de compuerta y clapeta para regulación de caudal. Conexión inferior de aspiración: rosca int. G 1 1/2", ext. G 2". Conexión simultánea al sumidero: Ø int. 50 mm. Conexión superior de evacuación de agua sobrante Ø 40 mm. Cesto recogehojas. **Caudal recomendado 5 m³/h.** Se recomienda instalar un skimmer por cada 25 m² de superficie de lámina de agua.

Pack de material de vaso piscina

Pack compuestos por:

2 skimmer / 3 boquilla impulsión multiflow / 1 boquilla aspiración / 1 sumidero circular.

	Código	Emb. Standard	Peso Kg Standard	Volumen m³ Standard	Código Alfanum.	Precio 2021
Pack con sumidero NORM conforme a normativa	74349	1	-	-	A01	147,00

Pack código 74349 para piscina de hormigón, con sumidero NORM conforme a normativa.

Se compone de los siguientes productos:



00249
2x



56379
1x



24413
3x



24415
1x

PISCINA HORMIGÓN - SKIMMERS 15 L

Skimmer con boca standard



- Con tapa circular - Blanco
- Con tapa circular - Beige
- Con tapa circular - Gris Claro
- Con tapa circular - Gris Antracita
- Con tapa cuadrada

Código	Emb. Standard	Peso Kg Standard	Volumen m ³ Standard	Código Alfanum.	Precio 2021
00249	1	2,95	0,059	A01	86,50
00249CL090	1	2,95	0,059	A01	93,40
00249CL129	1	2,95	0,059	A01	93,40
00249CL144	1	2,95	0,059	A01	93,40
00250	1	3,15	0,059	A01	97,40

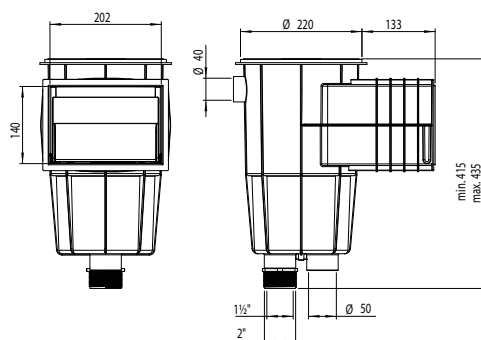

Skimmer con boca ampliación



- Con tapa circular - Blanco
- Con tapa circular - Beige
- Con tapa circular - Gris claro
- Con tapa circular - Gris antracita
- Con tapa cuadrada

Código	Emb. Standard	Peso Kg Standard	Volumen m ³ Standard	Código Alfanum.	Precio 2021
00251	1	4,47	0,12	A01	140,00
00251CL090	1	4,47	0,12	A01	151,00
00251CL129	1	4,47	0,12	A01	151,00
00251CL144	1	4,47	0,12	A01	151,00
00252	1	3,00	0,12	A01	149,00

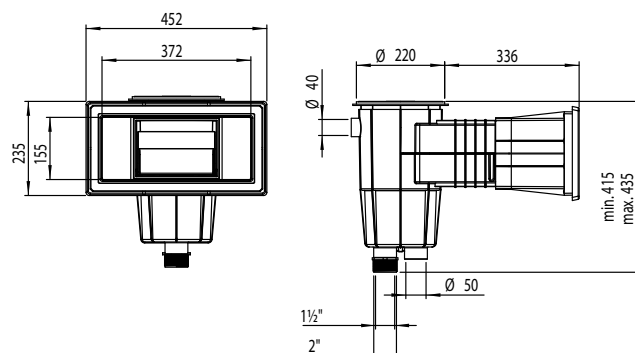

Distanciador tapa skimmer 15 l



Distanciador adicional para poder aumentar la distancia entre la boca del skimmer de 15 l y la tapa. Distancia alargamiento 25 mm. Fabricado en ABS. Sobreponiendo diferentes acoplamientos se puede aumentar en altura. También puede inclinarse ligeramente para nivelarse con el terreno.

Código	Emb. Standard	Peso Kg Standard	Volumen m ³ Standard	Código Alfanum.	Precio 2021
19919	17	4,08	0,069	A01	7,56

PISCINA HORMIGÓN - SKIMMERS 17,5 L



58707



58707CL090



58707CL129



58707CL144



Cumple con las normas
EN 16582-1
EN 16713-2

Todos los skimmers de la gama tienen tratamiento UV en las partes que no quedan enterradas. Fabricados en ABS blanco, con flotador de compuerta y tapón para regulación de caudal. Conexión inferior de aspiración: int. G 1½". Conexión simultánea al sumidero: int. G 2". Conexión de evacuación de agua sobrante Ø 32 mm. Tapa circular con sistema de apertura mediante pinzas. A través de un largo extensible, se puede regular la altura y pivotar la tapa, para enrasarla perfectamente con la piedra de coronamiento. Cesto recogehojas fijado a la base mediante cierre por bayoneta. Marco soporte compuerta intercalado. **Caudal recomendado 7,5 m³/h. Se recomienda instalar un skimmer por cada 25 m² de superficie de lámina de agua.**

Skimmer NORM

Gama de skimmer de 17 l aptos para instalarse en piscinas públicas y privadas. Fabricados en ABS blanco con tratamiento UV incorpora compuerta, regulador de caudal, regulador en altura de la tapa y cesto de recogehojas. La entrada del agua es de 495x80 mm. Caudal recomendado 7,5 m³/h y instalar un skimmer cada 25 m² de superficie de lámina de agua. Conexiones inferiores de 1½" y de 2", conexión superior de agua sobrante de Ø 40 mm.

Skimmer NORM 17 L piscina hormigón

	Código	Emb. Standard	Peso Kg Standard	Volumen m³ Standard	Código Alfanum.	Precio 2021
Blanco	58707	1	5,61	0,182	A01	117,00
Beige	58707CL090	1	5,61	0,182	A01	143,00
Gris claro	58707CL129	1	5,61	0,182	A01	143,00
Gris antracita	58707CL144	1	5,61	0,182	A01	143,00

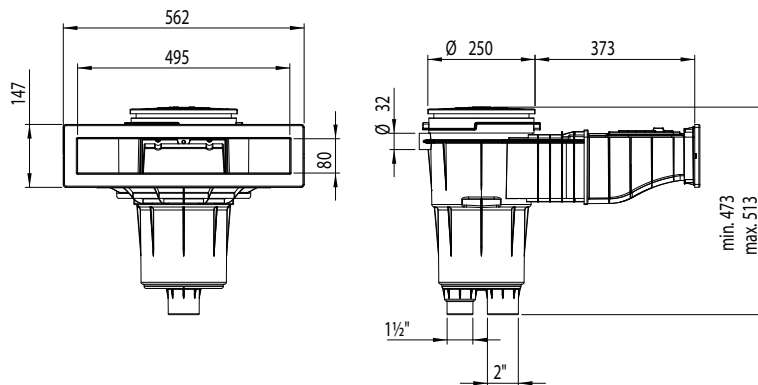

Skimmer con boca standard



Con tapa circular
Con tapa cuadrada

	Código	Emb. Standard	Peso Kg Standard	Volumen m³ Standard	Código Alfanum.	Precio 2021
Con tapa circular	05589	1	4,20	0,062	A01	113,00
Con tapa cuadrada	11306	1	4,20	0,062	A01	120,00



Cumple con las normas
EN 16582-1
EN 16713-2

PISCINA HORMIGÓN - SKIMMERS 17,5 L



73158

73161



Skimmer filtrante

Skimmer de 17,5 l con sistema de cartucho integrado. Fabricado en ABS con tratamiento UV. Tiene compuerta, Puerta de incorporación, regulador de altura de la tapa, cesto y 2 filtros de cartucho. Conexión Ø 32 m para acceso superior, conexiones Ø 63 mm en el fondo y Ø 50 mm laterales. Las conexiones laterales son para conectar las boquillas de aspiración.

El cambio de color se propone con una funda, tanto el embellecedor como el flotador. La funda se puede instalar sin cambiar la boca del skimmer y resulta muy práctica para renovar o modernizar la piscina.

	Código	Emb. Standard	Peso Kg Standard	Volumen m ³ Standard	Código Alfanum.	Precio 2021
Skimmer filtrante - blanco						
Skimmer filtrante con 2 cartuchos de 16 m ³	73158	1	12	0,32	A01	504,00
Skimmer filtrante con 2 cartuchos de 20 m ³	73161	1	13	0,32	A01	528,00
Fundas EASYCOLOR*						
Gris claro - funda	73166CL129	1	1,22	0,02	A01	38,70
Gris antracita - funda	73166CL144	1	1,22	0,02	A01	38,70
Beige - funda	73166CL090	1	1,22	0,02	A01	38,70
Cartucho						
Cartucho* 16 m ³ /h - 15 micras	73164	1	1,64	0,02	A01	130,00
Cartucho* 20 m ³ /h - 15 micras	73165	1	2,24	0,026	A01	140,00

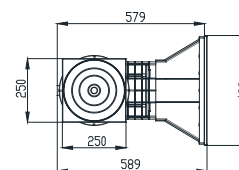
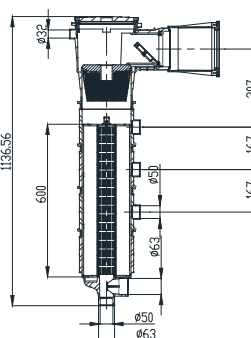
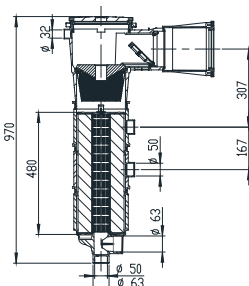

Cumple con las normas EN 16713-1



Cumple con las normas EN 16582-1 EN 16713-2

*Garantía limitada de 2 años. Consulta el manual de instrucciones

PISCINA HORMIGÓN - ACCESORIOS SKIMMERS

Tapas de skimmer de 15 L



00249-0600CL090

00249-0600CL129



00249-0600CL144

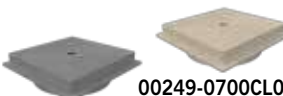

00249-0700CL090

00249-0700CL129



00249-0700CL144

Tapa circular, marco circular

Beige

Gris Claro

Gris Antracita

Tapa circular, marco cuadrado

Beige

Gris Claro

Gris Antracita

	Código	Emb. Standard	Peso Kg Standard	Volumen m ³ Standard	Código Alfanum.	Precio 2021
Tapa circular, marco circular						
Beige	00249-0600CL090	23 un.	7,9	0,069	A01	15,87
Gris Claro	00249-0600CL129	23 un.	7,9	0,069	A01	15,87
Gris Antracita	00249-0600CL144	23 un.	7,9	0,069	A01	15,87
Tapa circular, marco cuadrado						
Beige	00249-0700CL090	13 un.	6,9	0,069	A01	24,20
Gris Claro	00249-0700CL129	13 un.	6,9	0,069	A01	24,20
Gris Antracita	00249-0700CL144	13 un.	6,9	0,069	A01	24,20

PISCINA HORMIGÓN - ACCESORIOS SKIMMERS

Tapas de skimmer de 17,5 L



Tapa circular, marco circular

Beige
Gris Claro
Gris Antracita

Tapa circular, marco cuadrado

Beige
Gris Claro
Gris Antracita

Código	Emb. Standard	Peso Kg Standard	Volumen m ³ Standard	Código Alfanum.	Precio 2021
05280-0600CL090	15 un.	8	0,069	A01	24,76
05280-0600CL129	15 un.	8	0,069	A01	24,76
05280-0600CL144	15 un.	8	0,069	A01	24,76
05280-0700CL090	15 un.	8	0,069	A01	30,30
05280-0700CL129	15 un.	8	0,069	A01	30,30
05280-0700CL144	15 un.	8	0,069	A01	30,30

Distanciador tapa skimmer 17,5 l



Anillo adicional para poder graduar y nivelar mejor con el terreno la tapa de los skimmers de 17,5 l. Distancia alargamiento 20 mm. Fabricado en ABS blanco. Sobreponiendo diferentes acoplamientos se puede graduar milimétricamente en altura. También puede inclinarse ligeramente para nivelarse con el terreno.

Código	Emb. Standard	Peso Kg Standard	Volumen m ³ Standard	Código Alfanum.	Precio 2021
18153	17	4,70	0,06	A01	8,13



EASYCOLOR - Fundas para skimmers de boca ancha



El kit de fundas EASYCOLOR permite cambiar el color de la boca ancha de los skimmers (artículos 00251, 00252, 11304 y 11305), tanto el embellecedor como el flotador. La funda se puede instalar sin cambiar la boca del skimmer y resulta muy práctica para renovar o modernizar la piscina. Este kit incluye funda, flotador, bridas y embellecedor.

Código	Emb. Standard	Peso Kg Standard	Volumen m ³ Standard	Código Alfanum.	Precio 2021
74035CL090	1	1,22	0,022	A01	60,20
74035CL129	1	1,22	0,022	A01	60,20
74035CL144	1	1,22	0,022	A01	60,20

Conjunto flotador de ABS



De boya con cesto en ABS blanco.

Para skimmer de 15 l
Para skimmer de 17,5 l

Código	Emb. Standard	Peso Kg Standard	Volumen m ³ Standard	Código Alfanum.	Precio 2021
00253	12	20,5	0,207	A01	16,28
05703	12	20,5	0,207	A01	22,50

Prefiltros para cesta de skimmer



Prefiltro higiénico desechable para cestas de cualquier tipo de skimmer (cesta hasta Ø 24 cm). Provoca la retención de los residuos acumulados en el cesto de los skimmers con la siguiente protección para la bomba y mayor rendimiento del filtro.

12 unidades por caja

Código	Emb. Standard	Peso Kg Standard	Volumen m ³ Standard	Código Alfanum.	Precio 2021
042747	12	0,40	0,006	A04	13,65

PISCINA HORMIGÓN - SKIMMERS EN INOX



SLIM: Skimmer de nivel de agua alto



El skimmer de nivel de agua alto permite tener un nivel de agua alto en la piscina (+/- 4 cm), lo que genera un efecto de piscina infinita. La línea de agua está muy próxima a la parte alta de la piscina. Fabricada totalmente en AISI-316L. Todos los modelos cuentan con un rebosadero de Ø50 mm y una caja de alojamiento en la que instalar un regulador del nivel de agua (artículo 73453) no incluido. También es compatible con la mayoría de niveles de agua standard del mercado. Con conexión para toma equipotencial. Incluye además bridas para piscinas prefabricadas. Flujo recomendado 7,5 m³/h. Cesto con capacidad de 1,2 l.



Cumple con la norma
EN 13451-1-3



Cumple con las normas
EN 16582-1
EN 16713-2

	Código	Emb. Standard	Peso Kg Standard	Volumen m³ Standard	Código Alfanum.	Precio 2021
Ancho de boca: 500 mm	73501	1	14,80	0,136	A01	1.500,00
Ancho de boca: 650 mm	73502	1	15,20	0,169	A01	1.563,00

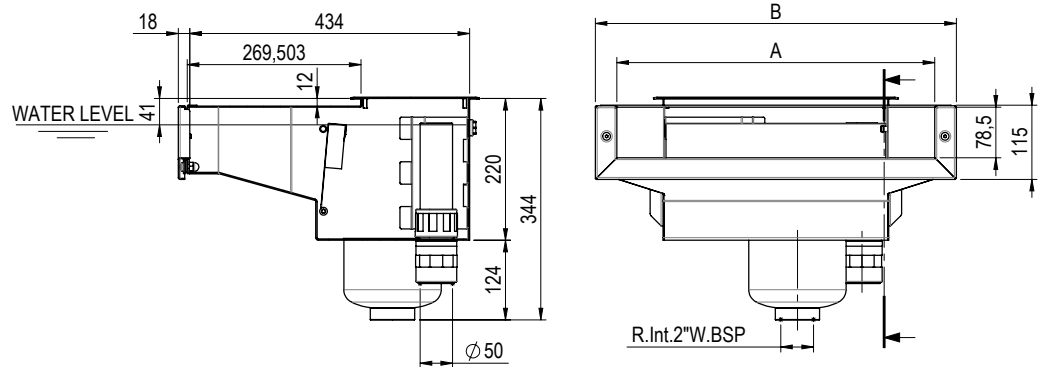

56313



56316

Skimmer Inox ancho 500 / 650

En acero inoxidable AISI-316L. Con rebosadero de Ø 50 mm, cesto circular y tapa en inox, ambos incluidos. Disponen de alojamiento para válvula reguladora de nivel. Conexión rosca interior 2". Conexión para toma equipotencial.

	Código	Emb. Standard	Peso Kg Standard	Volumen m³ Standard	Código Alfanum.	Precio 2021
Skimmer ancho 500 mm	56313	1	-	-	A01	1.405,00
Skimmer ancho 650 mm	56316	1	-	-	A01	1.728,00

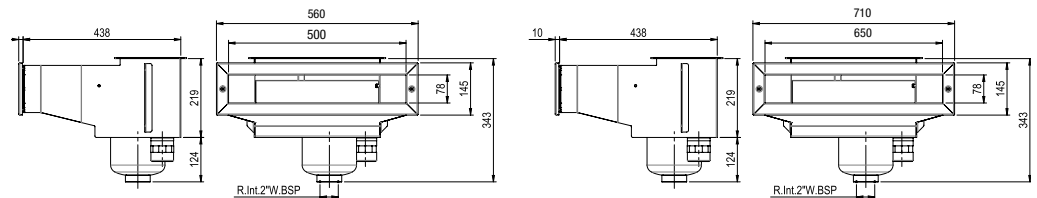

Cumple con la norma
EN 13451-1-3



Cumple con las normas
EN 16582-1
EN 16713-2

PISCINA HORMIGÓN - SKIMMERS EN INOX

Skimmer Inox A-100 completo



En acero inoxidable AISI-316L. Con rebosadero de Ø 50 mm, cesto y tapa en inox, ambos incluidos. Dispone de alojamiento para montar válvula reguladora de nivel 00256. Con conexión para toma equipotencial. Caudal recomendado: 7,5 m³/h. No incluye embellecedor cód. 00255. Para piscinas liner, prefabricadas y de paneles utiliza el kit acoplamiento 07525 (no incluido).

Conexión aspiración, rosca 2"

Código	Emb. Standard	Peso Kg Standard	Volumen m³ Standard	Código Alfanum.	Precio 2021
00254	1	8,4	0,04	A01	1.243,00

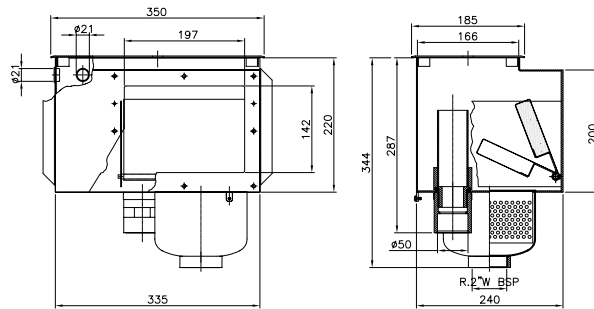

Marco decorativo



Para skimmer 00254. Fabricado en acero inoxidable AISI-316L.

Código	Emb. Standard	Peso Kg Standard	Volumen m³ Standard	Código Alfanum.	Precio 2021
00255	1	0,62	0,003	A01	135,00

Cuerpo skimmer A-201



En inox AISI-316L. Con rebosadero de Ø 50 mm. Caja skimmer sin tapa telescópica. Dispone de alojamiento para montar válvula reguladora de nivel 00256 (ver página 88). Con conexión para toma equipotencial. Cesto extraíble frontalmente. No incluye ribete cód. 07251. Conexión aspiración Ø 63 mm. Para piscinas liner, prefabricadas y de paneles utiliza el kit acoplamiento 07525 (no incluido).

Código	Emb. Standard	Peso Kg Standard	Volumen m³ Standard	Código Alfanum.	Precio 2021
07520	1	6,51	0,04	A01	1.243,00

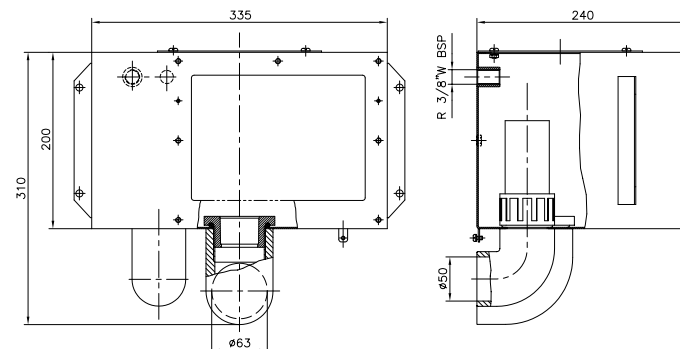

PISCINA HORMIGÓN - SKIMMERS EN INOX

Cuerpo skimmer A-202



En acero inoxidable AISI-316L. Con rebosadero de Ø 50 mm. Caja skimmer sin tapa telescópica. Con conexión para toma equipotencial. Cesto extraíble frontalmente. No incluye cesto cód. 07251. Para piscinas liner, prefabricadas y de paneles utiliza el kit acoplamiento 07525 (no incluido).

Conexión aspiración Ø 63 mm

Código	Emb. Standard	Peso Kg Standard	Volumen m ³ Standard	Código Alfanum.	Precio 2021
07610	1	5,25	0,04	A01	989,00



Cumple con la normas
EN 16582-1
EN 16713-2

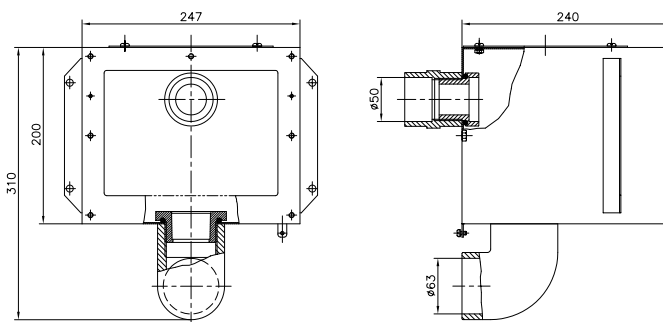

Cesto para skimmers A-201 y A-202

Cesto en acero inoxidable AISI-316L. Con embellecedor frontal para extracción directa.

Código	Emb. Standard	Peso Kg Standard	Volumen m ³ Standard	Código Alfanum.	Precio 2021
07521	1	2,19	0,02	A01	678,00



Cumple con la normas
EN 16582-1
EN 16713-2

PISCINA HORMIGÓN - REGULADORES DE NIVEL



Válvula reguladora de nivel

Para montar en todos los modelos de skimmer de acero inoxidable, excepto en el modelo A-202, 56313-56316-72743-72744-73501-73502. Apertura ajustable. Conexión a 3/8".

Código	Emb. Standard	Peso Kg Standard	Volumen m ³ Standard	Código Alfanum.	Precio 2021
00256	1	0,21	0,02	A01	40,15



Regulador de nivel universal

Fabricado en material ABS. Instalación mediante conexión lateral o inferior, según necesidad. Agujeros de salida a la piscina semitroquelados para adoptar la solución más adecuada. Tapa regulable en altura y nivel. Para todo tipo de skimmers.

Código	Emb. Standard	Peso Kg Standard	Volumen m ³ Standard	Código Alfanum.	Precio 2021
15862	1	0,2	0,016	A01	88,30



Válvula reguladora de nivel

New

Válvula reguladora de nivel compatible con los skimmers de acero inoxidable de la gama SLIM. Compatible con los artículos: 56313, 56316, 72743, 72744, 73501 73502. Con conexión lateral de 3/8" y flotador ajustable.

Código	Emb. Standard	Peso Kg Standard	Volumen m ³ Standard	Código Alfanum.	Precio 2021
73453	1	0,9	0,008	A01	82,00

INFORMACIÓN SOBRE SUMIDEROS DE PISCINA

Cómo afecta la EN 16713-02: 2016 UV-C (W) a los sumideros de piscinas residenciales

	PISCINA NUEVA		RENOVACIÓN DE PISCINA	
	Velocidad de aspiración: garantiza un máximo de 0,5 m/s			
RIESGO DE ATRAPAMIENTO ¿Cómo evitarlo?	CON TAPA ANTIVORTEX Número de sumideros por piscina: 1	SIN TAPA ANTIVORTEX Número de sumideros por piscina: 2 sumideros equilibrados, como mínimo con una separación de 1 metro. Y si cualquiera de los sumideros se bloquea, el otro debería poder absorber todo el caudal de la instalación.	CON CAMBIO DE CUERPO DE SUMIDERO Se aplican las normas de la piscina nueva	SIN CAMBIO DE CUERPO DE SUMIDERO Se instala una rejilla antivortex en el sumidero preinstalado
	DIMENSIÓN DE LA CAVIDAD El sumidero debe respetar ciertas dimensiones de la cavidad en función de una regla matemática.			
OTROS	Se toman en consideración otros requisitos para definir si un sumidero cumple con la norma EN, como el diseño. P. ej., el diseño de la rejilla para evitar que cualquier parte del cuerpo o el pelo queden atrapados.			

Únicamente cuando se cumplen todos los requisitos de la norma se puede obtener un Certificado de cumplimiento.

* La placa antivortex es un elemento especial instalado en la vía de succión para controlar la turbulencia en un fluido en movimiento. Estas placas permiten controlar la velocidad del fluido y, así, evitar la cavitación.

PISCINA HORMIGÓN - SUMIDEROS



Todos los sumideros de la gama en plástico se suministran con tratamiento UV en la rejilla.

- En piscinas colectivas, es necesario:
 - Velocidad de paso de 0,5 m/s.
 - Velocidad máx de aspiración en tubería de 1,5 m/s.
 - Distancia mínima entre sumideros: >2 m



Sumidero NORM

Gama de sumideros, aptos para instalarse en piscinas públicas y privadas, se suministran con rejillas planas o antivortex. Fabricados en ABS blanco y con tratamiento UV, conexiones de salida lateral de 2" y salida inferior de 1" 1/2, la salida inferior tapada con un semitroquelado.



56379



Cumple con las normas
EN 16582-1
EN 16713-2

- Rejilla plana - Blanco
- Rejilla plana - Beige
- Rejilla plana - Gris claro
- Rejilla plana - Gris antracita
- Rejilla antivortex - Blanco
- Rejilla antivortex - Beige
- Rejilla antivortex - Gris claro
- Rejilla antivortex - Gris antracita

Código	Emb. Standard	Peso Kg Standard	Volumen m ³ Standard	Código Alfanum.	Precio 2021
56378	4	10,60	0,069	A01	42,92
56378CL090	4	10,60	0,069	A01	46,35
56378CL129	4	10,60	0,069	A01	46,35
56378CL144	4	10,60	0,069	A01	46,35
56379	4	10,60	0,069	A01	44,12
56379CL090	4	10,60	0,069	A01	47,69
56379CL129	4	10,60	0,069	A01	47,69
56379CL144	4	10,60	0,069	A01	47,69

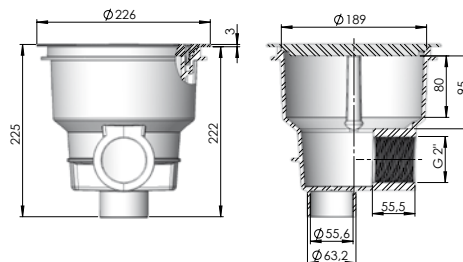

Cumple con las normas
EN 16582-1

Sumidero circular Ø 270 mm con rejilla ABS

Salida inferior de 1 1/2" y lateral de 2". Construido totalmente en ABS color blanco. Salida lateral con posibilidad de instalación de un tapón para pruebas de estanqueidad. Salida inferior con tapón y posibilidad de montaje de válvula hidrostática (Cód. 00277) y tubo drenaje (Cód. 21581). Reja de aspiración Ø 250 mm. Caudal máx: 13 m³/h.

Código	Emb. Standard	Peso Kg Standard	Volumen m ³ Standard	Código Alfanum.	Precio 2021
01466	4	5,0	0,045	A01	40,75

Sumideros circulares. Salida 2"



Cuerpo y rejilla en ABS. Fijación rejilla mediante tornillos. Caudal máx.: 13 m³/h.

- Rosca standard - Blanco
- Rosca standard - Beige
- Rosca standard - Gris claro
- Rosca standard - Gris antracita

Código	Emb. Standard	Peso Kg Standard	Volumen m ³ Standard	Código Alfanum.	Precio 2021
01467	4	2,8	0,028	A01	27,61
01467CL090	4	2,8	0,028	A01	35,96
01467CL129	4	2,8	0,028	A01	35,96
01467CL144	4	2,8	0,028	A01	35,96



Cumple con las normas
EN 16582-1

PISCINA HORMIGÓN - SUMIDEROS

Sumidero circular Ø 200 mm con rejilla antivortex



Fabricado en material ABS blanco. Salida lateral de 2" y salida inferior de 1½". Salida inferior tapada con un semitroquelado, lo cual permite que se pueda abrir según necesidad. Posibilidad de montaje de tubo de drenaje (Cód. 21581). Caudal máx: 11 m³/h.

Código	Emb. Standard	Peso Kg Standard	Volumen m³ Standard	Código Alfanum.	Precio 2021
27837	1	2,807	0,028	A01	27,25



Cumple con las normas
EN 16582-1



Sumidero circular Ø 200 mm con rejilla plana

Fabricado en material ABS blanco. Salida lateral de 2" y salida inferior de 1½". Salida inferior tapada con un semitroquelado, lo cual permite que se pueda abrir según necesidad. Caudal máx: 11 m³/h.

Código	Emb. Standard	Peso Kg Standard	Volumen m³ Standard	Código Alfanum.	Precio 2021
27839	1	2,651	0,028	A01	22,36



Cumple con las normas
EN 16582-1



Sumidero con rejilla ABS cuadrado 210 mm x 210 mm

Salida lateral 2". Cuerpo y rejilla en ABS color blanco. Fijación rejilla mediante tornillos. Caudal máx: 13 m³/h.

Código	Emb. Standard	Peso Kg Standard	Volumen m³ Standard	Código Alfanum.	Precio 2021
00258	4	4,0	0,044	A01	31,80



Cumple con las normas
EN 16582-1



Rejilla de sumidero para cumplir con el standard para piscinas

New

Rejilla para sustituir las rejillas que ya están instaladas en sumideros de piscinas privadas y cumplir con la normativa. Construido en plástico PP. Compatible con los sumideros 01467, 27837, 27839.

Código	Emb. Standard	Peso Kg Standard	Volumen m³ Standard	Código Alfanum.	Precio 2021
74097	-	-	-	A01	12,40



Cumple con las normas
EN 16582-1

La rejilla cumple también con la normativa específica para sumideros: Apt.4.4.1 b.2 de la Norma 16713-2:2017

PISCINA HORMIGÓN - SUMIDEROS

Sumidero circular en acero inoxidable. Salida 2"



00268

Salida lateral 2". Fabricado en acero inoxidable. AISI-316L. Fijación rejilla mediante tornillos. Caudal Máximo: 13 m³/h.

Salida lateral 2"

Código	Emb. Standard	Peso Kg Standard	Volumen m ³ Standard	Código Alfanum.	Precio 2021
00268	1	2,56	0,02	A01	366,00

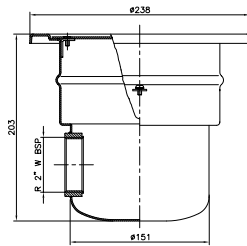

Sumidero circular en acero inoxidable. Salida 1 1/2"



Salida inferior 1 1/2". Fabricado en acero inoxidable. AISI-316L. Tapa Antivortex. Puede ser usada en piscinas de hormigón y prefabricadas con adaptador 00276. Caudal máximo recomendado: 6 m³/h.

Salida lateral 1 1/2"

Código	Emb. Standard	Peso Kg Standard	Volumen m ³ Standard	Código Alfanum.	Precio 2021
08463	1	1,14	0,01	A01	133,00



Cumple con la normas
EN 16582-1
EN-16713-2



Sumidero con tapa cuadrada en acero inoxidable. Salida 2"

Salida lateral 2". Fabricado en acero inoxidable. AISI-316L. Tapa Antivortex. Puede ser usada en piscinas de hormigón y prefabricadas con adaptador 00276 (ver página 116). Caudal máximo recomendado: 6 m³/h.

Código	Emb. Standard	Peso Kg Standard	Volumen m ³ Standard	Código Alfanum.	Precio 2021
00269	1	1,14	0,01	A01	224,00

Sumidero NORM de poliéster y fibra de vidrio - 330 mm x 330 mm

Gama de sumideros fabricados en resina de poliéster y fibra de vidrio. Rejilla de acero Inox o plástico. Válvula hidrostática opcional.

Código	Emb. Standard	Peso Kg Standard	Volumen m ³ Standard	Código Alfanum.	Precio 2021
--------	---------------	------------------	---------------------------------	-----------------	-------------

Rejilla en acero inox

Conexión salida Rejilla Caudal
para encolar

Ø 75 mm	AISI-316L	15 m ³ /h	20282N	1	8	0,08	A01	691,00
Ø 90 mm	AISI-316L	23 m ³ /h	20283N	1	9	0,08	A01	707,00
Ø 110 mm	AISI-316L	27 m ³ /h	20284N	1	10	0,08	A01	722,00

Profundidad mínima de instalación 1,5 m. Caudal máximo recomendado en la rejilla: 103 m³/h (0,5 m/s).



Cumple con la norma
EN 13451-1/3 2012



Cumple con la norma
EN 16713-02 2016

PISCINA HORMIGÓN - SUMIDEROS



Sumidero NORM de poliéster y fibra de vidrio - 512 mm x 512 mm

Gama de sumideros fabricados en resina de poliéster y fibra de vidrio. Rejilla en acero inox AISI-316L o plástico. Válvula hidroestática opcional.



Cumple con la norma
EN 13451-1/3 2012



Cumple con las normas
EN 16713-02 2016

Profundidad mínima de
instalación: 1,5 m.

Código	Emb. Standard	Peso Kg Standard	Volumen m ³ Standard	Código Alfanum.	Precio 2021
--------	---------------	------------------	---------------------------------	-----------------	-------------

Rejilla de acero inox AISI-316L

Conexión salida para encolar	Reja	Caudal	Código	Emb. Standard	Peso Kg Standard	Volumen m ³ Standard	Código Alfanum.	Precio 2021
Ø 110 mm	AISI-316L	42 m ³ /h	20285N	1	16	0,23	A01	962,00
Ø 125 mm	AISI-316L	51 m ³ /h	20286N	1	17	0,23	A01	982,00
Ø 140 mm	AISI-316L	66 m ³ /h	20287N	1	18	0,23	A01	999,00
Ø 160 mm	AISI-316L	95 m ³ /h	20288N	1	19	0,23	A01	1.036,00
Ø 200 mm	AISI-316L	103 m ³ /h	20289N	1	20	0,23	A01	1.112,00

Profundidad mínima de instalación 1,5 m.

Caudal máximo recomendado en la rejilla: 103 m³/h (0,5 m/s).

Modelo de poliéster y fibra de vidrio - 330 mm x 330 mm

Acabado con gel-coat. Con válvula hidroestática opcional.

Código	Emb. Standard	Peso Kg Standard	Volumen m ³ Standard	Código Alfanum.	Precio 2021
--------	---------------	------------------	---------------------------------	-----------------	-------------

Rejilla en plástico ABS con protección anti-radiaciones solares

Conexión salida para encolar	Reja	Caudal	Código	Emb. Standard	Peso Kg Standard	Volumen m ³ Standard	Código Alfanum.	Precio 2021
Ø 75 mm	Plástico	16 m ³ /h	22359	1	4,5	0,034	A01	302,00
Ø 90 mm	Plástico	22 m ³ /h	22360	1	4,5	0,034	A01	314,00
Ø 110 mm	Plástico	33 m ³ /h	22361	1	4,5	0,034	A01	334,00
Ø 125 mm	Plástico	43 m ³ /h	22362	1	4,5	0,034	A01	350,00

Opcional medida americana
y anti-vortex medida americana

Caudal máximo recomendado de acuerdo con EN 13451-1.

Sumidero de poliéster y fibra de vidrio - 512 mm x 512 mm



Acabado con gel-coat. Con válvula hidroestática opcional.

Código	Emb. Standard	Peso Kg Standard	Volumen m ³ Standard	Código Alfanum.	Precio 2021
--------	---------------	------------------	---------------------------------	-----------------	-------------

Rejilla de acero inox AISI-316L. Orificios < 8 mm

Conexión salida para encolar	Reja	Caudal	Código	Emb. Standard	Peso Kg Standard	Volumen m ³ Standard	Código Alfanum.	Precio 2021
Ø 110 mm	AISI-316L	33 m ³ /h	20285	1	11,5	0,132	A01	807,00
Ø 125 mm	AISI-316L	43 m ³ /h	20286	1	11,5	0,132	A01	812,00
Ø 140 mm	AISI-316L	54 m ³ /h	20287	1	11,5	0,132	A01	824,00
Ø 160 mm	AISI-316L	70 m ³ /h	20288	1	11,5	0,132	A01	844,00
Ø 200 mm	AISI-316L	100 m ³ /h	20289	1	11,5	0,132	A01	920,00

Rejilla en plástico ABS con protección anti-radiaciones solares

Conexión salida para encolar	Reja	Caudal	Código	Emb. Standard	Peso Kg Standard	Volumen m ³ Standard	Código Alfanum.	Precio 2021
Ø 110 mm	Plástico	33 m ³ /h	28709	1	11,5	0,132	A01	652,00
Ø 125 mm	Plástico	43 m ³ /h	28710	1	11,5	0,132	A01	657,00
Ø 140 mm	Plástico	54 m ³ /h	28711	1	11,5	0,132	A01	675,00
Ø 160 mm	Plástico	70 m ³ /h	28712	1	11,5	0,132	A01	687,00
Ø 200 mm	Plástico	100 m ³ /h	28713	1	11,5	0,132	A01	758,00

Caudal máximo recomendado de acuerdo con EN 13451-1 Standard.



PISCINA HORMIGÓN - ACCESORIOS SUMIDEROS

Válvula hidroestática



Para aliviar la presión que pudieran ejercer sobre el vaso de la piscina posibles aguas subterráneas, se recomienda la instalación en el sumidero de una válvula hidroestática y un tubo de drenaje. Válvula hidroestática para colocar en el fondo de los sumideros con salida 2", Fabricada en ABS blanco, con tornillo y muelle de inox. Rosca macho 1 1/2".

Código	Emb. Standard	Peso Kg Standard	Volumen m ³ Standard	Código Alfanum.	Precio 2021
00277	50	2,63	0,01	A01	10,33

Tubo de drenaje



Tubo de drenaje con conexión a rosca de 1 1/2" BSP para los sumideros 01466, 27837 y 27839. Fabricado en ABS.

Código	Emb. Standard	Peso Kg Standard	Volumen m ³ Standard	Código Alfanum.	Precio 2021
21581	24	3,54	0,021	A01	9,89

Tapa antivortex extraplana



Diseño especial extra-plano que permite a la mayoría de limpiafondos superar la tapa sin quedarse atascados. La tapa 570 mm x 570 mm (28556) puede ir montada sobre los sumideros de poliéster + FV 515 mm x 515 mm (Cód. 20285, 20286, 20287, 20288).

La tapa 415 mm x 415 mm (25344) puede ir montada con los siguientes sumideros:

- | | |
|-----------------------------|------------------------------|
| Con reja inoxidable: | Con reja de plástico: |
| - 20282 | - 22359 |
| - 20283 | - 22360 |
| - 20284 | - 22361 |
| | - 22362 |

La tapa 570 mm x 570 mm (28556) puede ir montada con los siguientes sumideros:

- | | |
|-----------------------------|------------------------------|
| Con reja inoxidable: | Con reja de plástico: |
| - 20285 | - 28709 |
| - 20286 | - 28710 |
| - 20287 | - 28711 |
| - 20288 | - 28712 |



Código	Emb. Standard	Peso Kg Standard	Volumen m ³ Standard	Código Alfanum.	Precio 2021
25344	1	2,25	0,012	A01	227,00
28556	1	4,00	0,032	A01	526,00

415 mm x 415 mm. Altura: 70 mm
570 mm x 570 mm. Altura: 60 mm



Cumple con la norma EN 13451-1-3



Cumple con las normas EN 16713-02 2016

PISCINA HORMIGÓN - REJAS DE DESAGÜE



Reja de drenaje Ø 200 mm en ABS

Aro y rejilla en ABS color blanco, con tornillos de fijación reja.



Código	Emb. Standard	Peso Kg Standard	Volumen m ³ Standard	Código Alfanum.	Precio 2021
00280	10	3,0	0,031	A01	12,12



Cumple con las normas EN 16582-1

PISCINA HORMIGÓN - REJAS DE DESAGÜE



Reja de drenaje Ø 200 mm en acero inox

Aro soporte en material plástico color blanco, reja en acero inox AISI-316L. Con tornillos de fijación reja. Caudal máximo recomendado 13 m³/h.



Código	Emb. Standard	Peso Kg Standard	Volumen m ³ Standard	Código Alfanum.	Precio 2021
00279	10	6,0	0,02	A01	62,50



Cumple con la norma EN 13451-1-3



Cumple con las normas EN 16582-1 EN 16713-2



Reja de drenaje Ø 300 mm en acero inox

Aro soporte en aluminio, reja en acero inox AISI-316L. Con tornillos de fijación reja. Caudal máximo recomendado 27 m³/h.



Código	Emb. Standard	Peso Kg Standard	Volumen m ³ Standard	Código Alfanum.	Precio 2021
00282	4	5,8	0,02	A01	172,00



Reja de desagüe en acero inox

Diseñadas para piscinas de hormigón. Marco soporte y reja en acero inoxidable pulido con tornillos de fijación. Bajo pedido se pueden suministrar otras medidas.



Código	Emb. Standard	Peso Kg Standard	Volumen m ³ Standard	Código Alfanum.	Precio 2021
--------	---------------	------------------	---------------------------------	-----------------	-------------

AISI-304 Caudal máx. recom.:

200 x 200 mm. 15 m³/h (0,5m/s)
 300 x 300 mm. 43 m³/h (0,5m/s)
 400 x 400 mm. 83 m³/h (0,5m/s)
 500 x 500 mm. 136 m³/h (0,5m/s)

00284	1	1,2	0,01	A01	436,00
00285	1	2,2	0,01	A01	497,00
00286	1	4,0	0,03	A01	545,00
00287	1	4,5	0,04	A01	619,00

AISI-316L Caudal máx. recom.:

200 x 200 mm. 15 m³/h (0,5m/s)
 300 x 300 mm. 43 m³/h (0,5m/s)
 400 x 400 mm. 83 m³/h (0,5m/s)
 500 x 500 mm. 136 m³/h (0,5m/s)

30764	1	1,2	0,01	A01	533,00
30765	1	2,2	0,01	A01	542,00
30766	1	4,0	0,03	A01	594,00
30767	1	4,5	0,04	A01	736,00



Gama de rejas de desagüe

Disponibles en acero inox y plástico. Los marcos están fabricados en resina de poliéster y FV y acabado en gel-coat. Posibilidad de montar las tapas antivortex códigos 25344 y 28556.



Código	Emb. Standard	Peso Kg Standard	Volumen m ³ Standard	Código Alfanum.	Precio 2021
--------	---------------	------------------	---------------------------------	-----------------	-------------

Reja de desagüe con reja plástico

490 mm x 490 mm
 345 mm x 345 mm

28561	1	4,7	0,029	A01	403,00
28563	1	2,9	0,029	A01	259,00

Rejas de desagüe para piscina privada

Nueva gama de rejas de desagüe para el uso en piscinas privadas y piscinas públicas. Rejas opcionales en plástico o inoxidable. Marcos fabricados en plástico. Excelente acabado.



Código	Emb. Standard	Peso Kg Standard	Volumen m ³ Standard	Código Alfanum.	Precio 2021
--------	---------------	------------------	---------------------------------	-----------------	-------------

Reja de 252 x 252 mm de plástico
 Reja de 252 x 252 mm inoxidable
 Reja de 410 x 410 mm de plástico
 Reja de 410 x 410 mm inoxidable

34331	1	-	0,0129	A01	94,60
34332	1	-	0,0129	A01	226,00
34333	1	-	0,0540	A01	154,00
34334	1	-	0,0540	A01	455,00

PISCINA HORMIGÓN - BOQUILLAS EN ABS

MULTIFLOW SYSTEM

Este sistema consiste en que la bola de la boquilla se suministra premarcada con una serie de diámetros (14-20 y 25). Con la ayuda de un punzón (también suministrado junto a la boquilla) se puede seleccionar uno de los diámetros en el momento de la instalación.

Caudal máx. recomendado para una velocidad de paso máx de 4 m/s.:

Ø 14 mm = 2,2 m³/h, Ø 20 mm = 4,5 m³/h, Ø 25 mm = 7 m³/h

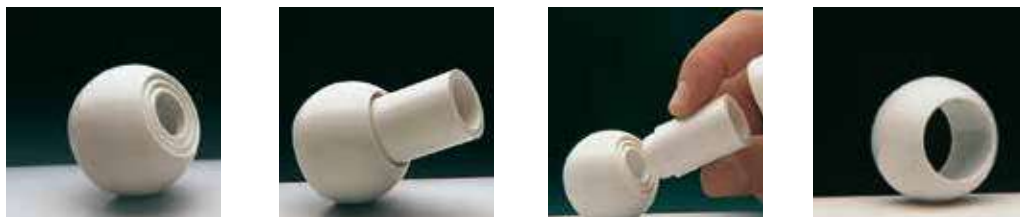

Boquilla de impulsión Multiflow para encolar

Para encolar a tubo Ø 50 mm PN 10. Fabricada en ABS color blanco.

Código	Emb. Standard	Peso Kg Standard	Volumen m³ Standard	Código Alfanum.	Precio 2021
24413	40	4,0	0,020	A01	6,72



Cumple con las normas
EN 16582-1
EN 16713-2



00295



00295CL090



00295CL129



00295CL144

Boquilla de impulsión Multiflow para roscar

Rosca exterior 2", e interior encolar Ø 50 mm. Fabricada en ABS color blanco. Se recomienda instalación con pasamuros cód.: 15658-15659.

Código	Emb. Standard	Peso Kg Standard	Volumen m³ Standard	Código Alfanum.	Precio 2021
00295	24	4,35	0,020	A01	14,02
00295CL090	24	4,35	0,020	A01	16,11
00295CL129	24	4,35	0,020	A01	16,11
00295CL144	24	4,35	0,020	A01	16,11

Blanco
Beige
Gris Claro
Gris Antracita



Cumple con las normas
EN 16582-1
EN 16713-2



00298



00298CL090



00298CL129



00298CL144

Boquilla de impulsión Multiflow para encolar

Para encolar exterior Ø 63 mm, PN 6 e interior encolar Ø 50 mm. Fabricada en ABS color blanco. Se recomienda instalación con pasamuros cód.: 15661-15660.

Código	Emb. Standard	Peso Kg Standard	Volumen m³ Standard	Código Alfanum.	Precio 2021
00298	24	4,24	0,020	A01	13,87
00298CL090	24	4,24	0,020	A01	16,11
00298CL129	24	4,24	0,020	A01	16,11
00298CL144	24	4,24	0,020	A01	16,11

Blanco
Beige
Gris Claro
Gris Antracita



Cumple con las normas
EN 16582-1
EN 16713-2

PISCINA HORMIGÓN - BOQUILLAS EN ABS



Boquilla de impulsión para encolar piscina hormigón



Cumple con las normas
EN 16582-1
EN 16713-2

Fabricada en ABS color blanco. Para encolar a tubo de Ø 50 mm PN 10.

Código	Emb. Standard	Peso Kg Standard	Volumen m ³ Standard	Código Alfanum.	Precio 2021
33501	50	2,9	0,020	A01	7,76



Cumple con las normas
EN 16582-1
EN 16713-2

Boquilla Impulsión / Aspiración de gran caudal



Boquilla de impulsión para grandes caudales, también pueden utilizarse como boquilla de aspiración. Caudal máximo impulsión 30 m³/h para una velocidad de flujo máxima de 4 m/s. Caudal máximo aspiración 4 m³/h para una velocidad de flujo máxima de 0,5 m/s. Cuerpo de PVC. Conexión para tubo Ø75 ó Ø90 mm. Las boquillas pueden instalarse en el tubo pasamuros 43590. La rejilla es orientable en cualquier dirección.

Código	Emb. Standard	Peso Kg Standard	Volumen m ³ Standard	Código Alfanum.	Precio 2021
41520	16	4,20	0,021	A01	73,10



Cumple con la norma
EN 13451-1-3

Boquilla NORM



Nueva gama de boquillas conformes con las normas EN-13451-1 y EN-13451-3, aptas para instalarse en piscinas públicas y privadas. Fabricadas en ABS blanco y con tratamiento UV. Caudal máximo recomendado: 2,3 m³/h.

Código	Emb. Standard	Peso Kg Standard	Volumen m ³ Standard	Código Alfanum.	Precio 2021
56498	24	4,5	0,020	A01	13,57

Boquilla NORM piscina hormigón

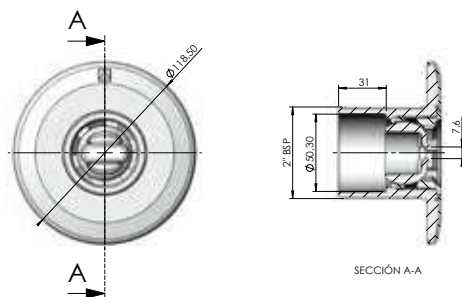

00303



00303CL090



00303CL129



00303CL144

Boquilla de fondo



Impulsión/Aspiración. Caudal regulable. Fabricada en material plástico ABS y tornillería en acero inox. Caudal máximo recomendado según norma EN 13451-1: 12 m³/h.

Código	Emb. Standard	Peso Kg Standard	Volumen m ³ Standard	Código Alfanum.	Precio 2021
00303	24	5,0	0,020	A01	14,71
00303CL090	24	5,0	0,020	A01	15,90
00303CL129	24	5,0	0,020	A01	15,90
00303CL144	24	5,0	0,020	A01	15,90

Rosca exterior 2", Ø int. 50 mm

Blanco

Beige

Gris claro

Gris antracita

A encolar Ø 63 mm PN 6, int. Ø 50 mm

20140 20 4,4 0,021 A01 13,75



Cumple con las normas
EN 16582-1
EN 16713-2

PISCINA HORMIGÓN - BOQUILLAS EN ABS

Boquilla de fondo 3" regulable



Fabricada en material plástico ABS blanco. Aspiración. Caudal regulable mediante el giro de la rejilla. Superficie aspiración: 0,015 m². Ø ext. 295 mm. Caudal (0,4 m/s.) 20 m³/h. Caudal máx. recomendado según norma EN 13451-1: 26 m³/h (0,5 m/s.).

Rejilla en acero inoxidable AISI-304
Rejilla ABS en blanco

Código	Emb. Standard	Peso Kg Standard	Volumen m ³ Standard	Código Alfanum.	Precio 2021
08317	2	2,65	0,047	A01	170,00
11796	2	2,65	0,047	A01	54,00

Boquilla de fondo oscilante



22353

22353CL090

22353CL129

22353CL144

Cuerpo oscilante en PVC. Tapa en ABS. Tornillo regulador en POM. Caudal máximo 10 m³/h. Adaptable a tubo de Ø 75 mm y a pasamuros cód. 21248.

Boquilla de fondo oscilante

Blanco
Beige
Gris claro
Gris antracita

Código	Emb. Standard	Peso Kg Standard	Volumen m ³ Standard	Código Alfanum.	Precio 2021
22353	24	4,1	0,022	A01	24,83
22353CL090	24	4,1	0,022	A01	30,85
22353CL129	24	4,1	0,022	A01	30,85
22353CL144	24	4,1	0,022	A01	30,85



Pasamuros para boquilla de fondo oscilante (tubo reducción Net'n'Clean)



Tubo con el diámetro ajustado para poder encolar la boquilla 22353. Conexión a tubería para Ø 50 mm por el interior y Ø 63 mm por el exterior.

Código	Emb. Standard	Peso Kg Standard	Volumen m ³ Standard	Código Alfanum.	Precio 2021
21248	12	7,3	0,032	A02	32,19

Boquilla de aspiración



00300

00300CL090

00300CL129

00300CL144

Para encolar a tubo Ø 63 mm y a Ø 50 mm. Presión máxima 6 bar. Fabricada en ABS color blanco. Rosca 1½". Se recomienda instalación con pasamuros cód.: 15661-15660.

Boquilla standard - Blanco
Boquilla standard - Beige
Boquilla standard - Gris Claro
Boquilla standard - Gris Antracita

Código	Emb. Standard	Peso Kg Standard	Volumen m ³ Standard	Código Alfanum.	Precio 2021
00300	24	3,62	0,020	A01	9,83
00300CL090	24	3,62	0,020	A01	10,67
00300CL129	24	3,62	0,020	A01	10,67
00300CL144	24	3,62	0,020	A01	10,67

Boquilla de aspiración



Rosca exterior 2", Ø interior 50 mm. Presión máxima: 6 bares. Fabricada en ABS color blanco con tapón rosca 1½". Se recomienda instalación con pasamuros (cód. 15658-15659).

Boquilla standard - Blanco

Código	Emb. Standard	Peso Kg Standard	Volumen m ³ Standard	Código Alfanum.	Precio 2021
00301	24	3,8	0,020	A01	10,16

Cumple con las normas
EN 16582-1
EN 16713-2

Cumple con las normas
EN 16582-1
EN 16713-2

Cumple con las normas
EN 16582-1
EN 16713-2

PISCINA HORMIGÓN - BOQUILLAS EN ABS

Boquilla de aspiración



Para encolar a tubo Ø 50 PN 10. Fabricada en ABS color blanco con tapón rosca 1 1/2". Conexión terminal 07958 y racord 01393.

Código	Emb. Standard	Peso Kg Standard	Volumen m ³ Standard	Código Alfanum.	Precio 2021
24415	50	3,72	0,02	A01	6,04



Cumple con las normas
EN 16582-1
EN 16713-2

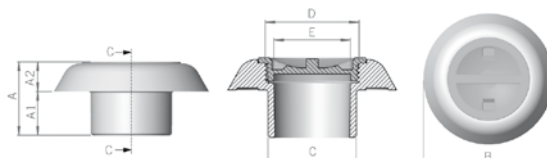

Toma de aspiración



Para encolar a tubo Ø 63 mm. Cuerpo y reja en material plástico ABS, tornillería de acero inoxidable. Por sus características, esta boquilla está especialmente indicada para canales de rebosadero. Caudal máximo recomendado: 7 m³/h.

Código	Emb. Standard	Peso Kg Standard	Volumen m ³ Standard	Código Alfanum.	Precio 2021
00302	12	3,1	0,016	A01	12,24

Kit de hidromasaje

Compuesto de una boquilla de impulsión y un pasamuros que va provisto de una toma de aire y un venturi. Disponemos de dos longitudes de pasamuros. Conexión de agua tubo Ø 50 mm y aspiración de aire Ø 20 mm.

Código	Emb. Standard	Peso Kg Standard	Volumen m ³ Standard	Código Alfanum.	Precio 2021
--------	---------------	------------------	---------------------------------	-----------------	-------------

Kit de hidromasaje para piscinas de hormigón:

Longitud del pasamuros 195 mm

Blanco	32113	12	3,5	0,021	A01	43,74
Beige	32113CL090	12	3,5	0,021	A01	47,74
Gris claro	32113CL129	12	3,5	0,021	A01	47,74
Gris antracita	32113CL144	12	3,5	0,021	A01	47,74

Longitud del pasamuros 280 mm

Blanco	32370	12	3,6	0,021	A01	46,87
Beige	32370CL090	12	3,6	0,021	A01	50,90
Gris claro	32370CL129	12	3,6	0,021	A01	50,90
Gris antracita	32370CL144	12	3,6	0,021	A01	50,90

Kit de hidromasaje para piscinas de hormigón con liner:

con liner:

Longitud del pasamuros 195 mm

Blanco	31443	12	3,5	0,021	A01	46,29
Beige	31443CL090	12	3,5	0,021	A01	50,40
Gris claro	31443CL129	12	3,5	0,021	A01	50,40
Gris antracita	31443CL144	12	3,5	0,021	A01	50,40

Longitud del pasamuros 275 mm

Blanco	32371	8	3,5	0,021	A01	49,27
Beige	32371CL090	8	3,5	0,021	A01	53,90
Gris claro	32371CL129	8	3,5	0,021	A01	53,90
Gris antracita	32371CL144	8	3,5	0,021	A01	53,90



PISCINA HORMIGÓN - BOQUILLAS EN ABS



Boquilla de aspiración para rebosadero con liner

Cuerpo de PVC. Caudal máximo 5 m³/h para una velocidad de flujo máxima de 0,5 m/s.. Conexión para tubo Ø 75 o Ø 90. Boquilla con junta doble y gracias al diseño de la brida la boquilla puede aspirar toda el agua del canal rebosadero.

Código	Emb. Standard	Peso Kg Standard	Volumen m³ Standard	Código Alfanum.	Precio 2021
41519	12	4,83	0,021	A01	67,60

PISCINA HORMIGÓN - BOQUILLAS EN INOX



Boquilla impulsión con bola Ø 20 mm

Rosca exterior 1½". Fabricada en acero inox AISI-316L. Caudal máx. recomendado según norma EN 13451-3: 4,5 m³/h. Bola Ø 20 mm.

Código	Emb. Standard	Peso Kg Standard	Volumen m³ Standard	Código Alfanum.	Precio 2021
32994	1	0,3	0,001	A01	128,00
16325	1	0,3	0,001	A01	133,00
16326	1	0,5	0,001	A01	143,00

Longitud 35 mm
Longitud 50 mm
Longitud 70 mm



Cumple con la normas
EN 16582-1
EN 16713-2



Boquilla impulsión con bola Ø 25 mm

Rosca exterior 1½". Fabricada en acero inoxidable AISI-316L. Caudal máx. recomendado según Norma EN 13451-3: 7 m³/h. Bola Ø 25 mm.

Código	Emb. Standard	Peso Kg Standard	Volumen m³ Standard	Código Alfanum.	Precio 2021
69874	1	0,3	0,001	A01	102,00
69875	1	0,3	0,001	A01	103,00
69876	1	0,5	0,001	A01	122,00

Longitud 35 mm
Longitud 50 mm
Longitud 70 mm



Cumple con la norma
EN 13451-3



Cumple con las normas
EN 16582-1
EN 16713-2



Boquilla impulsión regulable de fondo

Rosca exterior 2". Fabricada en acero inox AISI-316L. Permite su instalación en piscinas de hormigón y prefabricadas. El caudal de agua puede ser regulado mediante el tornillo central. Caudal máx. recomendado según norma EN 13451-3: 14 m³/h.

Código	Emb. Standard	Peso Kg Standard	Volumen m³ Standard	Código Alfanum.	Precio 2021
15839	1	0,9	0,002	A01	309,00



Cumple con la norma
EN 13451-3



Cumple con la normas
EN 16582-1
EN 16713-2



PISCINA HORMIGÓN - BOQUILLAS EN INOX

Boquilla aspiración

Rosca exterior 1 1/2". Fabricada en acero inox AISI-316L. Se precisa racord conexión 05684.



Longitud 50 mm
Longitud 50 mm con tapa

Código	Emb. Standard	Peso Kg Standard	Volumen m ³ Standard	Código Alfanum.	Precio 2021
16328	1	0,2	0,001	A01	95,50
21644	1	0,3	0,001	A01	150,00



Cumple con la norma
EN 13451-1-3



Cumple con la normas
EN 16582-1
EN 16713-2



Boquilla de impulsión regulable

Fabricadas en latón cromado. Rejilla en acero inox AISI-316L.



Caudal máx. 21 m³/h Rosca interior 2"
Caudal máx. 40 m³/h Rosca interior 3"

Código	Emb. Standard	Peso Kg Standard	Volumen m ³ Standard	Código Alfanum.	Precio 2021
00312	12	7,0	0,013	A01	65,60
00313	6	10,0	0,014	A01	153,00



Cumple con la norma
EN 13451-1-3



Cumple con las normas
EN 16582-1
EN 16713-2



Boquilla aspiración con tapa deslizante

Fabricadas en latón cromado. Tapeta en acero inox AISI-304L. Conexión a presión, rosca interior 2" (se necesita manguito 01392 acople a manguera).



Código	Emb. Standard	Peso Kg Standard	Volumen m ³ Standard	Código Alfanum.	Precio 2021
00315	12	8,0	0,008	A01	69,20



Cumple con la norma
EN 13451-1-3



Cumple con la normas
EN 16582-1
EN 16713-2



Boquilla aspiración con tapa roscada

Fabricadas en latón cromado. Conexión a rosca interior 2" (se necesita manguito 01395 acople a manguera).



Código	Emb. Standard	Peso Kg Standard	Volumen m ³ Standard	Código Alfanum.	Precio 2021
00317	12	10,0	0,012	A01	91,20



Cumple con la norma
EN 13451-1-3



Cumple con la normas
EN 16582-1
EN 16713-2

PISCINA HORMIGÓN - PASAMUROS

Gama de pasamuros de 300 mm de longitud para boquillas Ø 2" y Multiflow que pueden cortarse a la medida que el usuario precise, según el grosor de la piscina. Fabricados en material ABS. Diseñados con unos orificios en los nervios de la valona que permiten posicionar el pasamuro a la estructura de la piscina, facilitando así su montaje.

Pasamuros con conexión posterior 2" rosca macho y liso interior Ø 50 mm



Conexión anterior rosca hembra 2" para boquillas rosca macho 2"

Código	Emb. Standard	Peso Kg Standard	Volumen m³ Standard	Código Alfanum.	Precio 2021
15658	15	4,3	0,040	A01	14,31
15661	15	4,2	0,040	A01	14,31

Conexión anterior liso Ø 59,3 mm para boquillas encolables a tubo de Ø 63 mm, 6 atm y proyector "MINI" 33684

Pasamuros con conexión posterior lisa Ø 63 mm macho y liso interior Ø 50 mm



Conexión anterior rosca hembra 2" para boquillas rosca macho 2"

Código	Emb. Standard	Peso Kg Standard	Volumen m³ Standard	Código Alfanum.	Precio 2021
15659	15	4,2	0,040	A01	14,31
15660	15	5,6	0,040	A01	14,31

Conexión anterior liso Ø 59,3 mm para boquillas encolables a tubo de Ø 63 mm, 6 atm y proyector "MINI" 33684

Pasamuros en PVC



PVC color gris.

150 mm longitud:

Rosca ext. 2" + int. Ø 50 mm, rosca int 2"

Código	Emb. Standard	Peso Kg Standard	Volumen m³ Standard	Código Alfanum.	Precio 2021
00322	40	3,0	0,011	A01	10,23
00323	20	3,0	0,011	A01	14,98
00324	20	3,0	0,011	A01	14,16
00325	20	3,0	0,011	A01	14,98
00326	20	3,0	0,011	A01	14,16

300 mm longitud:

Conexión 2" rosca hembra y macho

Conexión posterior a tubo por rosca ext. 2" o liso interior para proyector "MINI" 33684

Rosca ext 2" + int. Ø 50 mm, rosca int. 1 1/2"

Rosca ext 2" + int. Ø 50 mm, Ø 50 mm especial para boquillas 00289, 07957, 00304, 00305 y 00306

Pasamuros en inox



En acero inox AISI-304LL. Ambos extremos con rosca interior 1 1/2". Con toma equipotencial.

Longitud 240 mm
Longitud 340 mm

Código	Emb. Standard	Peso Kg Standard	Volumen m³ Standard	Código Alfanum.	Precio 2021
00327	1	0,7	0,003	A01	102,00
00328	1	0,8	0,005	A01	127,00

PISCINA HORMIGÓN - PASAMUROS

Tapón de invernaje



Para tapar las boquillas y proteger de posibles heladas.

Para boquilla 1½"
Para boquilla 2"

Código	Emb. Standard	Peso Kg Standard	Volumen m³ Standard	Código Alfanum.	Precio 2021
53849	-	-	-	A01	3,81
06212	-	-	-	A01	10,86

PISCINA CON LINER Y PREFABRICADA - SKIMMERS 15 L

Todos los skimmers de la gama tienen tratamiento UV en las partes que no quedan enterradas. Fabricado en ABS blanco, con flotador de compuerta y clapeta para regulación de caudal. Conexión inferior de aspiración: rosca interior G 1½", exterior G 2". Conexión simultánea al sumidero: Ø interior 50 mm. Conexión superior de evacuación de agua sobrante Ø 40 mm. Cesto recogehojas. **Caudal recomendado 5 m³/h.** Se recomienda instalar un skimmer por cada 25 m² de superficie de lámina de agua. En todos los skimmers hay dos modelos distintos, el modelo con insertos y el modelo PARKER, el cual se suministra con tornillos autoroscantes.

Pack de material de vaso piscina

Pack compuesto por:

2 skimmer / 3 boquilla impulsión multiflow / 1 boquilla aspiración / 1 sumidero circular.

Código	Emb. Standard	Peso Kg Standard	Volumen m³ Standard	Código Alfanum.	Precio 2021
New 74350	-	-	-	A01	369,00

Pack para piscina de liner con sumidero 56382 conforme a normativa

Pack código 74350 para piscina de liner con sumidero 56382 conforme a normativa

Se compone de los siguientes productos:



01464
2x



56382
1x



56381
3x



00332
1x

PISCINA CON LINER Y PREFABRICADA - SKIMMERS 15 L



Cumple con las normas
EN 16582-1
EN 16713-2

Skimmer con boca standard



Suministrados con una junta adhesiva, marco de bi-inyección, brida y tornillos.

	Código	Emb. Standard	Peso Kg Standard	Volumen m ³ Standard	Código Alfanum.	Precio 2021
Con tapa circular a presión	01461	1	4,0	0,059	A01	164,00
Con tapa cuadrada a presión	01462	1	4,2	0,059	A01	177,00
Beige	01461CL090	1	4,0	0,059	A01	121,00
Gris claro	01461CL129	1	4,0	0,059	A01	121,00
Gris antracita	01461CL144	1	4,0	0,059	A01	125,00
Con tapa cuadrada a presión						
Blanco	01462	1	4,2	0,059	A01	177,00

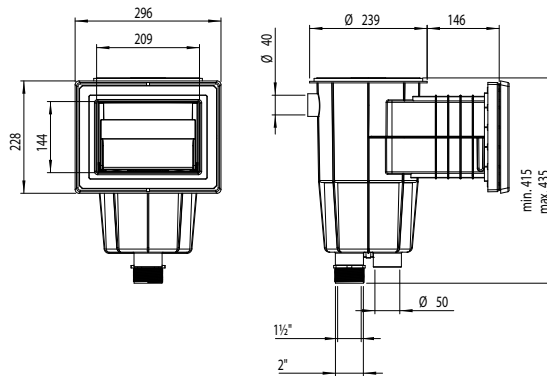

34413



34413CL090



34413CL129



34413CL144



Cumple con las normas
EN 16582-1
EN 16713-2

Skimmer con boca ampliación



Suministrados con juntas adhesivas, brida y tornillos.

	Código	Emb. Standard	Peso Kg Standard	Volumen m ³ Standard	Código Alfanum.	Precio 2021
Tapa circular						
Blanco	01463	1	5,28	0,12	A01	195,00
Tapa cuadrada, embellecedor completo						
Blanco	34413	1	5,04	0,12	A01	95,10
Beige	34413CL090	1	5,04	0,12	A01	107,00
Gris Claro	34413CL129	1	5,04	0,12	A01	107,00
Gris Antracita	34413CL144	1	5,04	0,12	A01	107,00
Tapa cuadrada						
Blanco	01464	1	5,28	0,12	A01	204,00

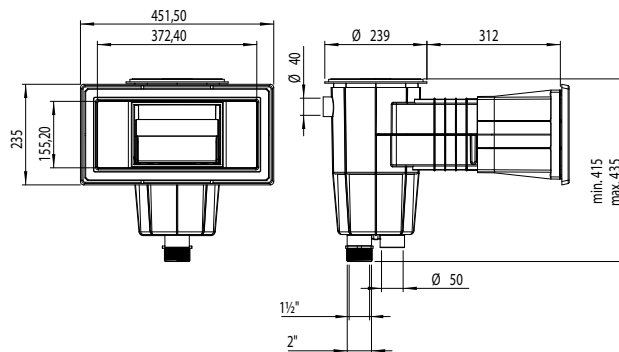

PISCINA CON LINER Y PREFABRICADA - SKIMMERS 15 L



Skimmer para piscinas de poliéster con boca ancha

Skimmer de 15 l, tapa cuadrada. Este skimmer no incluye juntas. El instalador deberá comprobar que la boca del skimmer es perfectamente estanca.



Cumple con las normas
EN 16582-1
EN 16713-2

	Código	Emb. Standard	Peso Kg Standard	Volumen m ³ Standard	Código Alfanum.	Precio 2021
Blanco	06470	1	4,32	0,12	A01	117,00
Beige	06470CL090	1	4,32	0,12	A01	117,00
Gris claro	06470CL129	1	4,32	0,12	A01	117,00
Gris antracita	06470CL144	1	4,32	0,12	A01	117,00



Kit juntas dobles para skimmer

Kits formados por una junta doble y los tornillos necesarios para la instalación de skimmers en piscinas de paneles. Producido en TPE, el kit permite la instalación de los diferentes accesorios del vaso de la piscina, protegiendo los paneles de cualquier contacto con el agua. Fácil de instalar. Evita la corrosión de la chapa en la zona troquelada.



	Código	Emb. Standard	Peso Kg Standard	Volumen m ³ Standard	Código Alfanum.	Precio 2021
Insertos para boca amplia	14516-0500	50	-	0,070	A01	27,55
Tornillos autorroscantes para boca amplia	14516-0600	50	-	0,070	A01	24,02
Insertos para boca standard	27124-0500	80	-	0,035	A01	23,10
Tornillos autorroscantes para boca standard	27124-0600	80	-	0,035	A01	21,29
Insertos para boca Norm	57289-0500	40	-	0,070	A01	41,74
Tornillos autorroscantes para boca Norm	57289-0600	40	-	0,070	A01	40,33



Skimmer Panel Protect de montaje interior

Suministrados con juntas adhesivas, brida y tornillos. Skimmers especialmente diseñados para piscinas de paneles. La amplia boca debe instalarse en el panel por la parte interior. Se suministra la cola adhesiva. El artículo 30866 es compatible con el artículo 73166CLXXX (funda EASYCOLOR) para conseguir un sencillo cambio de color del embellecedor y el flotador del skimmer. La funda se puede instalar sin cambiar la boca del skimmer y resulta muy práctica para renovar o modernizar la piscina.



Cumple con las normas
EN 16582-1
EN 16713-2

	Código	Emb. Standard	Peso Kg Standard	Volumen m ³ Standard	Código Alfanum.	Precio 2021
Skimmer Panel Protect 15 l boca amplia, tapa cuadrada	30866	1	5,13	0,116	A01	166,00
Cola adhesiva para ABS	30884	1	0,20	0,001	A01	11,06



73166CL129



73166CL090



73166CL144

PISCINA CON LINER Y PREFABRICADA - SKIMMERS 17,5 L



Skimmer filtrante



73159

73162



73166CL129



73166CL1144

73166CL090

Skimmer de 17,5 l con sistema de cartucho integrado. Fabricado en ABS con tratamiento UV. Consta de compuerta, regulador de altura de la tapa, cesto y 2 filtros de cartucho. Conexión Ø 32 mm para acceso superior, conexiones Ø 63 mm en el fondo y Ø 50 mm en los laterales. Las conexiones laterales son para conectar las boquillas de aspiración.

El cambio de color se propone con una funda, tanto el embellecedor como el flotador. La funda se puede instalar sin cambiar la boca del skimmer y resulta muy práctica para renovar o modernizar la piscina.

	Código	Emb. Standard	Peso Kg Standard	Volumen m ³ Standard	Código Alfanum.	Precio 2021
Piscinas prefabricadas - Blanco ⁽¹⁾						
Skimmer filtrante con 2 cartuchos de 16 m ³	73159	1	12	0,32	A01	525,00
Skimmer filtrante con 2 cartuchos de 20 m ³	73162	1	13	0,32	A01	568,00
Piscinas de paneles - Blanco						
Skimmer filtrante con 2 cartuchos de 16 m ³	73160	1	12,5	0,32	A01	547,00
Skimmer filtrante con 2 cartuchos de 20 m ³	73163	1	13,5	0,32	A01	599,00
EASYCOLOR - Fundas ⁽²⁾						
Gris claro - Funda	73166CL129	1	1,22	0,02	A01	38,70
Gris antracita - funda	73166CL144	1	1,22	0,02	A01	38,70
Beige - funda	73166CL090	1	1,22	0,02	A01	38,70
Cartucho ⁽³⁾						
Cartucho 16 m ³ /h - 15 micras	73164	1	1,64	0,02	A01	130,00
Cartucho 20 m ³ /h - 15 micras	73165	1	2,24	0,026	A01	140,00

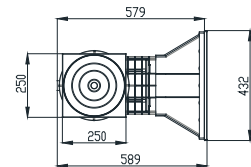
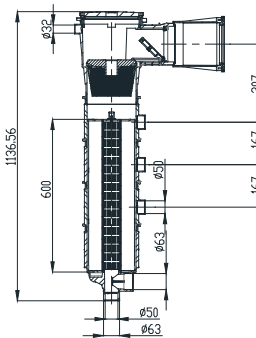
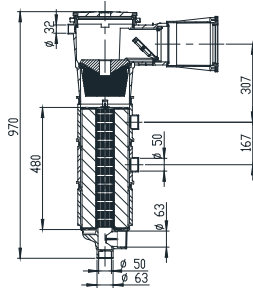

Cumple con las normas EN 16713-1



Cumple con las normas EN 16582-1 EN 16713-2

(1) Los códigos 73159 y 73162 vienen con 2 juegos de tornillos: DIN 7982 A4 5,5x25 y 32.

(2) También compatibles con los skimmers 30866, 30867 y 34413

(3) Garantía limitada de 2 años. Consulta el manual de instrucciones

Skimmer SPS 250



Nueva gama de skimmers de 17L aptos para instalarse en piscinas residenciales. Gracias a su poca longitud, 250mm. son ideales para instalarse en piscinas construidas en bloques de poliestireno expandido, además gracias a su configuración llevan el nivel del agua al borde de la piedra de coronación. Fabricados en ABS blanco con tratamiento UV incorpora compuerta, regulador de caudal y cesto de recogehojas. Caudal recomendado 7,5m³/h y instalar un skimmer cada 25 m² de superficie de lámina de agua. Conexiones inferiores de Ø 63mm. y de 2", conexión de agua sobrante de Ø 32 mm.

	Código	Emb. Standard	Peso Kg Standard	Volumen m ³ Standard	Código Alfanum.	Precio 2021
Skimmer con insertos rosca 2"	58382	1	3,50	0,037	A01	217,00
Skimmer con insertos encolar 63 (norma)	66756	1	3,50	0,037	A01	217,00

PISCINA CON LINER Y PREFABRICADA - SKIMMERS 17,5 L

Skimmer NORM



56176



56176CL090



56176CL129



56176CL144

Gama de skimmer de 17,5 L aptos para instalarse en piscinas públicas y privadas. Fabricados en ABS blanco con tratamiento UV incorpora compuerta, regulador de caudal, regulador en altura de la tapa y cesto de recojeojas. La entrada del agua es de 495x80 mm. Caudal recomendado 7,5 m³/h y instalar un skimmer cada 25 m² de superficie de lámina de agua. Conexiones inferiores de 1"½ y de 2", conexión superior de agua sobrante de Ø 32 mm.

Para piscina prefabricada con insertos

Código	Emb. Standard	Peso Kg Standard	Volumen m ³ Standard	Código Alfanum.	Precio 2021
56176	1	5,61	0,182	A01	239,00
56176CL090	1	5,61	0,182	A01	258,00
56176CL129	1	5,61	0,182	A01	258,00
56176CL144	1	5,61	0,182	A01	258,00

Para piscina prefabricada sin insertos

56299	1	5,61	0,182	A01	215,00
56299CL090	1	5,61	0,182	A01	232,00
56299CL129	1	5,61	0,182	A01	232,00
56299CL144	1	5,61	0,182	A01	232,00

NORM 6° para piscinas prefabricadas con insertos	57114	1	5,61	0,182	A01	252,00
NORM 6° para piscinas prefabricadas sin insertos	66664	1	5,61	0,182	A01	223,00



Cumple con las normas
EN 16582-1
EN 16713-2

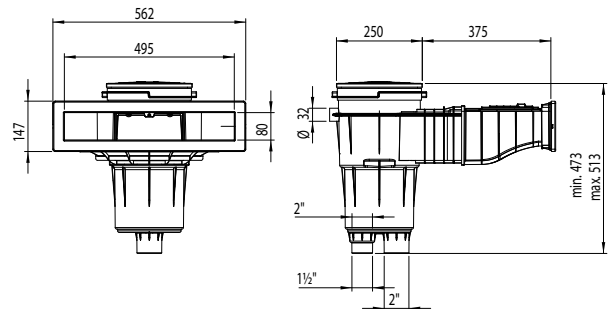

Skimmer con boca standard



Suministrados con juntas adhesivas, brida y tornillos.

Skimmer con tapa cuadrada

Código	Emb. Standard	Peso Kg Standard	Volumen m ³ Standard	Código Alfanum.	Precio 2021
11309	1	5,30	0,062	A01	177,00
11309CL090	1	5,30	0,062	A01	188,00
11309CL129	1	5,30	0,062	A01	188,00
11309CL144	1	5,30	0,062	A01	188,00

Skimmer de 6° para piscina de poliéster con tapa cuadrada e insertos blanco

35664	1	6,00	0,062	A01	158,00
-------	---	------	-------	-----	--------

Skimmer de 6° para piscina de poliéster con tapa circular, sin insertos

68108	1	6,00	0,062	A01	126,00
68108CL090	1	6,00	0,062	A01	126,00
68108CL129	1	6,00	0,062	A01	126,00
68108CL144	1	6,00	0,062	A01	166,00



11309CL090



11309CL129



11309CL144



Cumple con las normas
EN 16582-1
EN 16713-2

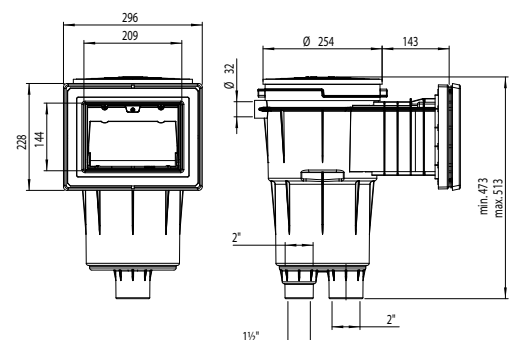

PISCINA CON LINER Y PREFABRICADA - SKIMMERS 17,5 L

Skimmer con boca standard y alargado

Suministrados con juntas adhesivas, brida y tornillos.

Con tapa cuadrada

Blanco

Beige

Gris Claro

Gris Antracita

Con tapa cuadrada, 6° para piscina de poliéster, blanco

Código	Emb. Standard	Peso Kg Standard	Volumen m ³ Standard	Código Alfanum.	Precio 2021
11310	1	5,90	0,077	A01	194,00
11310CL090	1	5,90	0,077	A01	203,00
11310CL129	1	5,90	0,077	A01	203,00
11310CL144	1	5,90	0,077	A01	203,00
35665	1	6,12	0,135	A01	220,00



11310CL090



11310CL129



11310CL144



Cumple con las normas
EN 16582-1
EN 16713-2

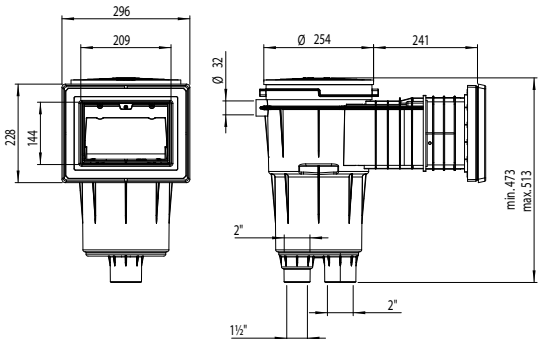

Skimmer con boca ampliación

Suministrados con juntas adhesivas, brida y tornillos.

Con tapa cuadrada - Blanco

Con tapa cuadrada - Beige

Con tapa cuadrada - Gris Claro

Con tapa cuadrada - Gris Antracita

Código	Emb. Standard	Peso Kg Standard	Volumen m ³ Standard	Código Alfanum.	Precio 2021
11311	1	6,52	0,135	A01	190,00
11311CL090	1	6,52	0,135	A01	201,00
11311CL129	1	6,52	0,135	A01	201,00
11311CL144	1	6,52	0,135	A01	201,00



Cumple con las normas
EN 16582-1
EN 16713-2

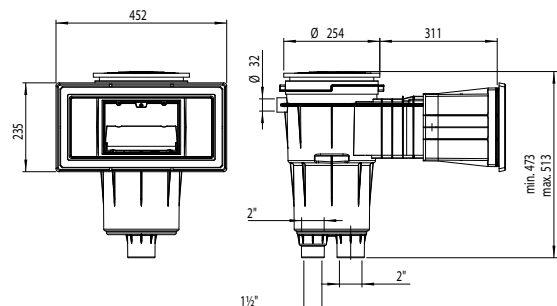

PISCINA CON LINER Y PREFABRICADA - ACCESORIOS SKIMMERS

Tapas de skimmer de 15 L



00249-0600CL090



00249-0600CL129



00249-0600CL144



00249-0700CL090



00249-0700CL129



00249-0700CL144



05280-0600CL090



05280-0600CL129



05280-0600CL144



05280-0700CL090



05280-0700CL129



05280-0700CL144

Tapa circular, marco circular
Beige
Gris Claro
Gris Antracita

Tapa circular, marco cuadrado
Beige
Gris Claro
Gris Antracita

Código	Emb. Standard	Peso Kg Standard	Volumen m ³ Standard	Código Alfanum.	Precio 2021
00249-0600CL090	23 unid.	7,9	0,069	A01	15,87
00249-0600CL129	23 unid.	7,9	0,069	A01	15,87
00249-0600CL144	23 unid.	7,9	0,069	A01	15,87
00249-0700CL090	13 unid.	6,9	0,069	A01	24,20
00249-0700CL129	13 unid.	6,9	0,069	A01	24,20
00249-0700CL144	13 unid.	6,9	0,069	A01	24,20

Tapas de skimmer de 17,5 L

Código	Emb. Standard	Peso Kg Standard	Volumen m ³ Standard	Código Alfanum.	Precio 2021
05280-0600CL090	15 unid.	8	0,069	A01	24,76
05280-0600CL129	15 unid.	8	0,069	A01	24,76
05280-0600CL144	15 unid.	8	0,069	A01	24,76
05280-0700CL090	15 unid.	8	0,069	A01	30,30
05280-0700CL129	15 unid.	8	0,069	A01	30,30
05280-0700CL144	15 unid.	8	0,069	A01	30,30

Tapa circular, marco circular
Beige
Gris Claro
Gris Antracita

Tapa circular, marco cuadrado
Beige
Gris Claro
Gris Antracita

EASYCOLOR - Fundas para skimmers de boca ancha



El kit de fundas EASYCOLOR permite cambiar el color de la boca ancha de los skimmers (artículos 01463, 01464, 11311, 11313, 11314 y 11317), tanto el embellecedor como el flotador. La funda se puede instalar sin cambiar la boca del skimmer y resulta muy práctica para renovar o modernizar la piscina. Este nuevo kit incluye funda, flotador, bridas y embellecedor.

Código	Emb. Standard	Peso Kg Standard	Volumen m ³ Standard	Código Alfanum.	Precio 2021
74035CL090	1	1,22	0,02	A01	60,20
74035CL129	1	1,22	0,02	A01	60,20
74035CL144	1	1,22	0,02	A01	60,20

Beige - funda
Gris claro - Funda
Gris antracita - funda



74035CL129



74035CL090



74035CL144

Profundidad mínima de instalación: 1,5 m.

PISCINA CON LINER Y PREFABRICADA - REGULADORES DE NIVEL



Regulador de nivel universal

Fabricado en material ABS. Instalación mediante conexión lateral o inferior, según necesidad. Agujeros de salida a la piscina semitroquelados para adoptar la solución más adecuada. Tapa regulable en altura y nivel. Para todo tipo de skimmers.

Código	Emb. Standard	Peso Kg Standard	Volumen m ³ Standard	Código Alfanum.	Precio 2021
15862	1	2,0	0,016	A01	88,30



Válvula reguladora de nivel

Para montar en todos los modelos de skimmer de acero inoxidable, excepto en el modelo A-202, 56313-56316-72743-72744-73501-73502. Apertura ajustable. Conexión a 3/8".

Código	Emb. Standard	Peso Kg Standard	Volumen m ³ Standard	Código Alfanum.	Precio 2021
00256	1	0,21	0,002	A01	40,15

INFORMACIÓN SOBRE SUMIDEROS DE PISCINA

Cómo afecta la EN 16713-02: 2016 UV-C (W) a los sumideros de piscinas residenciales

PISCINA NUEVA

RENOVACIÓN DE PISCINA

Velocidad de aspiración: garantiza un máximo de 0,5 m/s

RIESGO DE ATRAPAMIENTO

¿Cómo evitarlo?

SIN	TAPA ANTIVORTEX SIN	CON CAMBIO DE CUERPO DE SUMIDERO	SIN CAMBIO DE CUERPO DE SUMIDERO
Número de sumideros por piscina: 1	Número de sumideros por piscina: 2 sumideros equilibrados, como mínimo con una separación de 1 metro. Y si cualquiera de los sumideros se bloquea, el otro debería poder absorber todo el caudal de la instalación.	Se aplican las normas de la piscina nueva	Se instala una rejilla antivortex en el sumidero preinstalado

DIMENSIÓN DE LA CAVIDAD

El sumidero debe respetar unas ciertas dimensiones de la cavidad en función de una regla matemática.

OTROS

Se toman en consideración otros requisitos para definir si un sumidero cumple con la norma EN, como el diseño.
P.ej., el diseño de la rejilla para evitar que cualquier parte del cuerpo o el pelo queden atrapados.

Únicamente cuando se cumplen todos los requisitos de la norma se puede obtener un Certificado de cumplimiento.

* La placa antivortex es un elemento especial instalado en la vía de succión para controlar la turbulencia en un fluido en movimiento. Estas placas permiten controlar la velocidad del fluido y, así, evitar la cavitación en el fluido.

PISCINA CON LINER Y PREFABRICADA - SUMIDEROS



Sumidero NORM



56380

Gama de sumideros, aptos para instalarse en piscinas públicas y privadas, se suministran con con rejillas planas o antivortex. Fabricados en ABS blanco y con tratamiento UV, conexiones de salida lateral de 2" y salida inferior de 1" 1/2, la salida inferior tapada con un semitroquelado.

Rejilla plana, con insertos

Código	Emb. Standard	Peso Kg Standard	Volumen m ³ Standard	Código Alfanum.	Precio 2021
56380	4	10,60	0,069	A01	84,70
56380CL090	4	10,60	0,069	A01	91,40
56380CL129	4	10,60	0,069	A01	91,40
56380CL144	4	10,60	0,069	A01	91,40

Rejilla plana, sin insertos

56381	4	10,60	0,069	A01	72,30
56381CL090	4	10,60	0,069	A01	78,00
56381CL129	4	10,60	0,069	A01	78,00
56381CL144	4	10,60	0,069	A01	78,00

Rejilla antivortex, con insertos

56382	4	10,60	0,069	A01	85,90
56382CL090	4	10,60	0,069	A01	92,80
56382CL129	4	10,60	0,069	A01	92,80
56382CL144	4	10,60	0,069	A01	92,80

Rejilla antivortex, sin insertos

56383	4	10,60	0,069	A01	73,60
56383CL090	4	10,60	0,069	A01	79,50
56383CL129	4	10,60	0,069	A01	79,50
56383CL144	4	10,60	0,069	A01	79,50



56382



56382CL090



56382CL129



56382CL144



Cumple con las normas
EN 16582-1
EN 16713-2

Sumidero Ø 290 mm especial Liner. Modelo PARKER



Salida lateral de 2" e inferior de 1 1/2". Especial piscinas LINER. Construido totalmente en ABS color blanco, tornillería en acero inoxidable y juntas adhesivas de material sintético. Salida lateral con posibilidad de instalación de un tapón para pruebas de estanqueidad. Salida inferior con tapón y posibilidad de montaje de válvula hidrostática (Cód. 00277) y tubo de drenaje (Cód. 21581). Velocidad de aspiración de 0,5 m/s. Caudal máximo recomendado de 11 m³/h. Montaje a ras de fondo que permite un vaciado total.

Código	Emb. Standard	Peso Kg Standard	Volumen m ³ Standard	Código Alfanum.	Precio 2021
00270	4	5,71	0,044	A01	68,90



00271



00271CL090



00271CL129



00271CL144

Sumidero Ø 210 mm con rejilla ABS



Salida lateral de 2". Cuerpo y rejilla en ABS blanco, con juntas adhesivas, brida y tornillos. Caudal máximo recomendado de 13 m³/h.

Sumidero Ø 210 mm con rejilla ABS

Código	Emb. Standard	Peso Kg Standard	Volumen m ³ Standard	Código Alfanum.	Precio 2021
00271	4	4,0	0,033	A01	61,30
00271CL090	4	4,0	0,033	A01	66,20
00271CL129	4	4,0	0,033	A01	66,20
00271CL144	4	4,0	0,033	A01	66,20



Cumple con las normas
EN 16582-1

PISCINA CON LINER Y PREFABRICADA - SUMIDEROS



Rejilla de sumidero para cumplir con el standard para piscinas

Rejilla para sustituir las rejillas que ya están instaladas en sumideros de piscinas privadas y cumplir con la normativa. Construido en plástico PP. Compatible con los sumideros 00270, 00271, 06474 y 07880.



Cumple con las normas
EN 16582-1

La rejilla cumple también con la normativa específica para sumideros: Apt.4.4.1 b.2 de la Norma 16713-2:2017

Código	Emb. Standard	Peso Kg Standard	Volumen m ³ Standard	Código Alfanum.	Precio 2021
74097	4	-	-	A01	12,40

Sumidero circular en acero inoxidable



Salida lateral de 2". Fabricado en inox AISI -316L. Fijación de la reja mediante tornillos, equipado con juntas, brida y tornillos fijación. Caudal máximo recomendado de 13 m³/h.



Código	Emb. Standard	Peso Kg Standard	Volumen m ³ Standard	Código Alfanum.	Precio 2021
00275	1	2,27	0,02	A01	478,00

Salida lateral 2"

Sumidero NORM de poliéster y fibra de vidrio - 515 mm x 515 mm



Nueva gama de sumideros que cumplen con las exigencias de la normativa EN-13451-1/3 2012. Fabricados en resina de poliéster y fibra de vidrio. Reja de acero inox o plástico. Válvula hidrostática opcional.



Código	Emb. Standard	Peso Kg Standard	Volumen m ³ Standard	Código Alfanum.	Precio 2021
--------	---------------	------------------	---------------------------------	-----------------	-------------

Rejilla de acero inox

Conexión salida para encolar **Reja** **Caudal**

Ø 110 mm	Inox	35 m ³ /h	20076N	1	16	0,23	A01	1.624,00
Ø 125 mm	Inox	47 m ³ /h	20077N	1	17	0,23	A01	1.688,00
Ø 140 mm	Inox	55 m ³ /h	20078N	1	18	0,23	A01	1.749,00
Ø 160 mm	Inox	79,5 m ³ /h	20079N	1	19	0,23	A01	1.811,00
Ø 200 mm	Inox	85 m ³ /h	20291N	1	20	0,23	A01	1.874,00

Caudal máximo recomendado en la rejilla de plástico: 114 m³/h (0,5 m/s).
Caudal máximo recomendado en la rejilla de acero inox: 86 m³/h (0,5 m/s).



Cumple con la norma
EN 13451-1-3



Cumple con las normas
EN 16713-02:2016

Sumidero de poliéster y fibra de vidrio 355 mm x 355 mm



Fabricado en poliéster reforzado con fibra de vidrio. Acabado con gel-coat. Con juntas, bridas y tornillos. Orificios < 8 mm. Conexión salida para encolar. Con válvula hidrostática opcional. Rejilla en acero inox AISI -316L.



Código	Emb. Standard	Peso Kg Standard	Volumen m ³ Standard	Código Alfanum.	Precio 2021
20074	1	6,5	0,047	A01	969,00
20075	1	6,5	0,047	A01	982,00
20290	1	6,5	0,047	A01	1.031,00

Conexión salida para encolar	Reja	Caudal
Ø 75 mm	Inox	18 m ³ /h
Ø 90 mm	Inox	27 m ³ /h
Ø 110 mm	Inox	33,5 m ³ /h

PISCINA CON LINER Y PREFABRICADA - SUMIDEROS



Sumidero de poliéster y fibra de vidrio 515 mm x 515 mm

Acabado con gel-coat. Rejilla en acero inox AISI -316L, con juntas, bridas y tornillos. Orificios < 8 mm. Conexión salida para encolar. Caudal recomendado 62 m³/h (0,3 m/s). Caudal máx. recomendado 103 m³/h (0,5 m/s.). Con válvula hidrostática opcional. Rejilla en acero inox AISI-31.

		Código	Emb. Standard	Peso Kg Standard	Volumen m³ Standard	Código Alfanum.	Precio 2021
Conexión salida para encolar	Reja	Caudal					
Ø 110 mm	Inox	42 m³/h	1	1,4	0,132	A01	1.368,00
Ø 125 mm	Inox	51 m³/h	1	1,4	0,132	A01	1.378,00
Ø 140 mm	Inox	66 m³/h	1	1,4	0,132	A01	1.388,00
Ø 160 mm	Inox	95 m³/h	1	1,4	0,132	A01	1.424,00
Ø 200 mm	AISI-316L	103 m³/h	1	1,4	0,132	A01	1.498,00

Rejilla en plástico ABS con protección anti-radiaciones solares

		Código	Emb. Standard	Peso Kg Standard	Volumen m³ Standard	Código Alfanum.	Precio 2021
Conexión salida para encolar	Reja	Caudal					
Ø 110 mm	Plástico	42 m³/h	1	1,4	0,132	A01	1.076,00
Ø 125 mm	Plástico	51 m³/h	1	1,4	0,132	A01	1.100,00
Ø 140 mm	Plástico	66 m³/h	1	1,4	0,132	A01	1.114,00
Ø 160 mm	Plástico	95 m³/h	1	1,4	0,132	A01	1.133,00
Ø 200 mm	Plástico	103 m³/h	1	1,4	0,132	A01	1.188,00



Sumidero de poliéster y fibra de vidrio 355 mm x 355 mm



Fabricado en poliéster reforzado con fibra de vidrio. Acabado con gel-coat. Con juntas, bridas y tornillos. Orificios < 8 mm. Conexión salida para encolar. Con válvula hidrostática opcional.

		Código	Emb. Standard	Peso Kg Standard	Volumen m³ Standard	Código Alfanum.	Precio 2021
Conexión salida para encolar	Reja	Caudal					
Ø 75 mm	Plástico	18 m³/h	1	6,5	0,047	A01	572,00
Ø 90 mm	Plástico	27 m³/h	1	6,5	0,047	A01	579,00
Ø 110 mm	Plástico	42 m³/h	1	6,5	0,047	A01	603,00
Ø 125 mm	Plástico	45 m³/h	1	6,5	0,047	A01	672,00

Caudal máx. recomendado 45 m³/h (0,5 m/s)

Caudal recomendado 27 m³/h (0,3 m/s)

Regulador de nivel universal



Fabricado en material ABS. Instalación mediante conexión lateral o inferior, según necesidad. Agujeros de salida a la piscina semitroquelados para adoptar la solución más adecuada. Tapa regulable en altura y nivel. Para todo tipo de skimmers.

Código	Emb. Standard	Peso Kg Standard	Volumen m³ Standard	Código Alfanum.	Precio 2021
15862	1	2,0	0,016	A01	88,30

Válvula reguladora de nivel



Válvula reguladora de nivel compatible con los skimmers de acero inoxidable de la gama SLIM. Compatible con los artículos: 56313, 56316, 72743, 72744, 73501 73502. Con conexión lateral de 3/8" y flotador ajustable.

Código	Emb. Standard	Peso Kg Standard	Volumen m³ Standard	Código Alfanum.	Precio 2021
73453	1	0,9	0,008	A01	82,00

PISCINA CON LINER Y PREFABRICADA - SUMIDEROS

MULTIFLOW SYSTEM

Este sistema consiste en que la bola de la boquilla se suministra premarcada con una serie de diámetros (14-20 y 25). Con la ayuda de un punzón (también suministrado junto a la boquilla) se puede seleccionar uno de los diámetros en el momento de la instalación.

Caudal máx. recomendado para una velocidad de paso máx de 4 m/s.:

Ø 14 mm = 2,2 m³/h, Ø 20 mm = 4,5 m³/h, Ø 25 mm = 7 m³/h

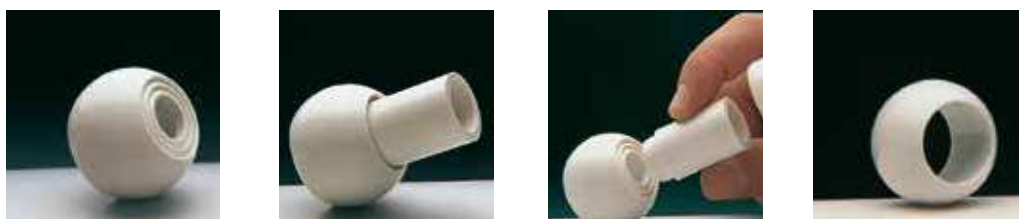

Boquilla de impulsión Multiflow para enroscar, piscinas liner

Rosca exterior 2", Ø interior 50 mm. Para piscinas liner en ABS color blanco, con juntas y tornillos. Se recomienda instalación con pasamuros 15662 ó 15663 (ver página 127).



Código	Emb. Standard	Peso Kg Standard	Volumen m³ Standard	Código Alfanum.	Precio 2021
00330	12	4,5	0,020	A01	35,22
00330CL090	12	4,5	0,020	A01	37,98
00330CL129	12	4,5	0,020	A01	37,98
00330CL144	12	4,5	0,020	A01	37,98

Boquilla Multiflow - Blanco
Boquilla Multiflow - Beige
Boquilla Multiflow - Gris claro
Boquilla Multiflow - Gris antracita



Boquilla de impulsión Multiflow para enroscar, piscinas prefabricadas

Rosca exterior 2", e interior encolar Ø 50 mm. Fabricadas en ABS color blanco.



Código	Emb. Standard	Peso Kg Standard	Volumen m³ Standard	Código Alfanum.	Precio 2021
00334	24	4,61	0,020	A01	19,81
00334CL090	24	4,61	0,020	A01	14,93
00334CL129	24	4,61	0,020	A01	14,93
00334CL144	24	4,61	0,020	A01	15,48

Beige
Gris claro
Gris antracita



Boquilla de impulsión Multiflow para enroscar, piscinas prefabricadas

Rosca exterior 2", y rosca interior de 1½". Fabricadas en ABS color blanco, con juntas. Los orificios de la rejilla no superan los 8 mm.



Código	Emb. Standard	Peso Kg Standard	Volumen m³ Standard	Código Alfanum.	Precio 2021
06481	30	5,1	0,021	A01	16,90
06491	-	-	-	A01	13,25
53863	-	-	-	A01	8,78

Boquilla impulsión 2"M-1½"H
Boquilla impulsión 2"M-1½"H con rejilla
Boquilla impulsión 2"M-D50 H



Boquilla de impulsión Multiflow para piscinas de paneles

Boquillas especiales para instalar en piscina de paneles con un espesor entre 10 y 15 cm. Para encolar a tubo Ø 50 mm. Fabricadas en ABS color blanco, con juntas.



Código	Emb. Standard	Peso Kg Standard	Volumen m³ Standard	Código Alfanum.	Precio 2021
33091	8	3,35	0,021	A01	25,06

Cumple con las normas
EN 16582-1
EN 16713-2

Cumple con las normas
EN 16582-1
EN 16713-2

PISCINA CON LINER Y PREFABRICADA - BOQUILLAS EN ABS



Boquilla NORM



56499



56499CL090



56499CL129



56499CL144

Gama de boquillas aptas para instalarse en piscinas públicas y privadas. Fabricados en ABS blanco y con tratamiento UV.

Código	Emb. Standard	Peso Kg Standard	Volumen m ³ Standard	Código Alfanum.	Precio 2021
56499	12	4,5	0,020	A01	31,34
56499CL090	12	4,5	0,020	A01	33,80
56499CL129	12	4,5	0,020	A01	33,80
56499CL144	12	4,5	0,020	A01	33,80
56500	24	4,5	0,020	A01	18,00
56500CL090	24	4,5	0,020	A01	19,45
56500CL129	24	4,5	0,020	A01	19,45
56500CL144	24	4,5	0,020	A01	19,45

Para piscina prefabricada / liner

- Blanco
- Beige
- Gris claro
- Gris antracita

Para piscina prefabricada

- Blanco
- Beige
- Gris claro
- Gris antracita



Cumple con las normas
EN 16582-1
EN 16713-2



Boquilla de fondo para piscina prefabricada



00340



00340CL090



00340CL129



00340CL144

Impulsión. Con juntas, bridas y tornillos. Caudal regulable. Caudal máx. 12 m³/h.

Código	Emb. Standard	Peso Kg Standard	Volumen m ³ Standard	Código Alfanum.	Precio 2021
00340	12	5,4	0,020	A01	31,57
00340CL090	12	5,4	0,020	A01	34,08
00340CL129	12	5,4	0,020	A01	34,08
00340CL144	12	5,4	0,020	A01	34,08
20139	12	5,4	0,021	A01	31,74

Exterior rosca 2" e interior Ø 50 mm

- Blanco
- Beige
- Gris claro
- Gris antracita

Encolar exterior Ø 63 PN 6, int. Ø 50 mm



Cumple con las normas
EN 16582-1
EN 16713-2



Boquilla de fondo BCN03



Boquilla regulable para instalar en el fondo de las piscinas con liner. Disponibles para encolar en el interior del tubo PN6 y PN10. Material ABS blanco, con tornillos autorroscantes o con insertos metálicos según modelo. Brida de plástico o de acero inox según modelo. Caudal máximo 9,5 m³/h.

Código	Emb. Standard	Peso Kg Standard	Volumen m ³ Standard	Código Alfanum.	Precio 2021
28230	12	3,25	0,031	A01	29,32
28231	12	3,55	0,031	A01	21,61
28501	12	4,24	0,031	A01	51,80
28502	12	4,54	0,031	A01	63,80

- Autorroscante brida plástico PN6
- Con insertos brida plástico PN6
- Autorroscante brida inox PN10
- Con insertos brida inox PN10



Cumple con las normas
EN 16582-1
EN 16713-2



Boquilla BCN 03 orientable



Boquilla de fondo para piscinas con liner. Gracias a su nuevo diseño orientable facilita enormemente su instalación en el fondo de la piscina pudiéndose instalar después del proceso de hormigonado con el tubo pasamuros 43590.

Código	Emb. Standard	Peso Kg Standard	Volumen m ³ Standard	Código Alfanum.	Precio 2021
43586	12	2,04	0,033	A01	43,13
43587	12	2,04	0,033	A01	34,53
43588	12	2,04	0,033	A01	80,30
43589	12	2,04	0,033	A01	73,30

- Con insertos brida plástico
- Autorosca brida plástico
- Con insertos brida inox
- Autorosca brida inox



Cumple con la norma
13451-1-3



Cumple con las normas
EN 16582-1
EN 16713-2

PISCINA CON LINER Y PREFABRICADA - BOQUILLAS EN ABS



Boquilla de fondo 3'' regulable

Fabricadas en ABS color blanco. Aspiración. Con juntas, bridas y tornillos. Caudal regulable mediante el giro de la rejilla. Superficie aspiración: 0,015 m². Caudal a 0,4 m/s: 20 m³/h. Caudal máximo recomendado: 26 m³/h. (0,5 m/s.).

	Código	Emb. Standard	Peso Kg Standard	Volumen m ³ Standard	Código Alfanum.	Precio 2021
Rejilla en acero inoxidable AISI-304	08316	2	2,65	0,047	A01	252,00
Rejilla ABS en blanco	11795	2	2,65	0,047	A01	116,00



Tubo pasamuros Ø 90 mm



Tubo de material plástico PVC. Zona de corte de 120 mm para poder ajustar a la pared o al fondo de la piscina. Conexión de Ø 63 o Ø 75 mm según preferencias.

	Código	Emb. Standard	Peso Kg Standard	Volumen m ³ Standard	Código Alfanum.	Precio 2021
Tubo pasamuros Ø 90 / Ø63-Ø75 mm	43590	9	-	0,033	A01	26,76

Para las boquillas:

Net'N'Clean: 43584 - 43585

BCN 03: 43586 - 43587 - 43588 - 43589

Boquilla aspiración/impulsión gran caudal: 41518 - 41519 - 41520 - 41521



Boquilla de aspiración para piscina liner



Rosca exterior 2", Ø interior 50 mm. Fabricada en ABS color blanco, con tapón, juntas y tornillos. Se recomienda instalación con pasamuros 15663.

	Código	Emb. Standard	Peso Kg Standard	Volumen m ³ Standard	Código Alfanum.	Precio 2021
Boquilla standard - Blanco	00332	12	4,22	0,020	A01	30,78



Cumple con las normas
EN 16582-1
EN 16713-2



Boquilla aspiración para piscina de paneles



Para instalar en piscina de paneles con un espesor entre 10 y 15 cm. Con juntas. Conexiones: Para encolar a tubos de Ø 50 mm y rosca 1 1/2" BSP.

	Código	Emb. Standard	Peso Kg Standard	Volumen m ³ Standard	Código Alfanum.	Precio 2021
	33092	8	3,35	0,021	A01	26,53



Cumple con las normas
EN 16582-1
EN 16713-2

PISCINA CON LINER Y PREFABRICADA - BOQUILLAS EN ABS



Boquilla de impulsión para piscinas liner



Fabricado en ABS blanco. Con juntas, bridas y tornillos. Conexiones: rosca exterior 2", interior Ø 50 mm.

Código	Emb. Standard	Peso Kg Standard	Volumen m ³ Standard	Código Alfanum.	Precio 2021
17382	20	6,0	0,020	A01	28,71
17382CL090	20	6,0	0,020	A01	36,07
17382CL129	20	6,0	0,020	A01	36,07
17382CL144	20	6,0	0,020	A01	36,07



Cumple con las normas
EN 16582-1
EN 16713-2



Boquilla de aspiración para piscina prefabricada



Rosca exterior 2", Ø interior 50 mm. Para piscinas prefabricadas, Fabricada en ABS color blanco, con tapón, rosca 1½".

Código	Emb. Standard	Peso Kg Standard	Volumen m ³ Standard	Código Alfanum.	Precio 2021
00336	24	4,13	0,020	A01	15,51
00336CL090	24	4,13	0,020	A01	17,66
00336CL129	24	4,13	0,020	A01	17,66
00336CL144	24	4,13	0,020	A01	17,66



Cumple con las normas
EN 16582-1
EN 16713-2



Kit juntas dobles



Kits formados por una junta doble y los tornillos necesarios para la instalación de boquillas en piscina de chapa. Producido en TPE, el kit permite la instalación de los diferentes accesorios del vaso piscina, protegiendo la chapa de cualquier contacto con el agua. Fácil instalación. Evita la corrosión de la chapa en la zona troquelada.

Para boquilla, insertos

Código	Emb. Standard	Peso Kg Standard	Volumen m ³ Standard	Código Alfanum.	Precio 2021
43455-0500	50	1,3	0,008	A01	6,48

PISCINA CON LINER Y PREFABRICADA - BOQUILLAS EN ABS



Boquilla Impulsión / Aspiración de gran caudal



Boquilla de impulsión para grandes caudales, también pueden utilizarse como boquilla de aspiración. Caudal máximo impulsión 30 m³/h para una velocidad de flujo máxima de 4 m/s. Caudal máximo aspiración 4 m³/h para una velocidad de flujo máxima de 0,5 m/s. Cuerpo de PVC. Conexión para tubo Ø75 ó Ø90 mm. Las boquillas pueden instalarse en el tubo pasamuros 43590. La rejilla es orientable en cualquier dirección.



Cumple con las normas
EN 16582-1
EN 16713-2

	Código	Emb. Standard	Peso Kg Standard	Volumen m ³ Standard	Código Alfanum.	Precio 2021
Piscina de paneles	41518	10	5,5	0,021	A01	88,80
Piscina prefabricada	41521	12	4,20	0,021	A01	78,80

MATERIAL VASO PISCINA



Boquilla de aspiración para rebosadero con liner



Cuerpo de PVC. Caudal máximo 7 m³/h para una velocidad de flujo máxima de 0,5 m/s. Conexión para tubo Ø 75 o Ø 90. Boquilla con junta doble y gracias al diseño de la brida la boquilla puede aspirar toda el agua del canal rebosadero.

	Código	Emb. Standard	Peso Kg Standard	Volumen m ³ Standard	Código Alfanum.	Precio 2021
	41519	12	4,83	0.021	A01	67,60



Boquilla Impulsión para piscinas prefabricadas



Rosca exterior 2", rosca interior 1½". Fabricado en ABS blanco.

	Código	Emb. Standard	Peso Kg Standard	Volumen m ³ Standard	Código Alfanum.	Precio 2021
Boquilla standard	06484	30	4,3	0,021	A01	9,34



Cumple con las normas
EN 16582-1
EN 16713-2

PISCINA CON LINER Y PREFABRICADA - BOQUILLAS EN ABS



Sumidero para piscina de poliéster

Diseñado especialmente para piscinas de poliéster. Sumidero/boquilla que se debe instalar en la pared de la piscina, en la zona más profunda. Instalación con rosca 2", junta y tuerca. Fabricadas en ABS.



	Código	Emb. Standard	Peso Kg Standard	Volumen m ³ Standard	Código Alfanum.	Precio 2021
Blanco	74121	24	4,5	0,021	A01	11,85
Beige	74121CL090	24	4,5	0,021	A01	12,80
Gris claro	74121CL129	24	4,5	0,021	A01	12,80
Gris antracita	74121CL144	24	4,5	0,021	A01	12,80

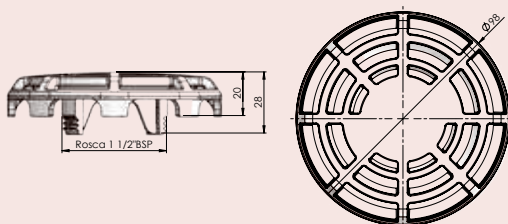

Kit de hidromasaje



Compuesto de una boquilla de impulsión y un pasamuros que va provisto de una toma de aire y un venturi. Disponemos de dos longitudes de pasamuros. Conexión de agua tubo Ø 50 mm y aspiración de aire Ø 20 mm.

	Código	Emb. Standard	Peso Kg Standard	Volumen m ³ Standard	Código Alfanum.	Precio 2021
Kit hidromasaje para piscinas prefabricadas de poliéster:						
Longitud del pasamuros 195 mm						
Blanco	32114	12	3,5	0,021	A01	41,23
Beige	32114CL090	12	3,5	0,021	A01	44,96
Gris claro	32114CL129	12	3,5	0,021	A01	44,96
Gris antracita	32114CL144	12	3,5	0,021	A01	44,96

Longitud del pasamuros 275 mm						
blanco	32384	10	3,4	0,021	A01	43,94
Beige	32384CL090	10	3,4	0,021	A01	48,00
Gris claro	32384CL129	10	3,4	0,021	A01	48,00
Gris antracita	32384CL144	10	3,4	0,021	A01	48,00

Kit hidromasaje para piscinas prefabricadas con liner:						
Longitud del pasamuros 195 mm						
blanco	32115	12	3,5	0,021	A01	45,66
Beige	32115CL090	12	3,5	0,021	A01	49,92
Gris claro	32115CL129	12	3,5	0,021	A01	49,92
Gris antracita	32115CL144	12	3,5	0,021	A01	49,92

Longitud del pasamuros 275 mm						
blanco	32385	8	3,5	0,021	A01	48,45
Beige	32385CL090	8	3,5	0,021	A01	52,90
Gris claro	32385CL129	8	3,5	0,021	A01	52,90
Gris antracita	32385CL144	8	3,5	0,021	A01	52,90

PISCINA CON LINER Y PREFABRICADA - BOQUILLAS EN INOX

Boquilla de impulsión para piscina liner con bola Ø 20 mm



Rosca exterior 1½". Fabricada en acero inoxidable AISI-316L. Bola Ø 20 mm. Con juntas y tornillos. Caudal máx. recomendado 4,5 m³/h según normas EN 16582-1 y EN 16713-2 si se instalan como máximo a 500 mm por debajo del nivel del agua de la piscina.

Código	Emb. Standard	Peso Kg Standard	Volumen m³ Standard	Código Alfanum.	Precio 2021
16327	1	0,5	0,001	A01	191,00



Cumple con las normas
EN 16582-1
EN 16713-2

Boquilla de impulsión para piscina liner con bola Ø 25 mm



Rosca exterior 1½". Fabricada en acero inoxidable AISI-316L. Bola Ø 25 mm. Con juntas y tornillos. Caudal recomendado: 7 m³/h.

Código	Emb. Standard	Peso Kg Standard	Volumen m³ Standard	Código Alfanum.	Precio 2021
69877	1	0,5	0,001	A01	206,00



Cumple con la norma
EN 13451-1-3



Cumple con las normas
EN 16582-1
EN 16713-2

Adaptador pasamuros de piscina



Rosca exterior 1½". Fabricada en acero inoxidable AISI-316L. Para la conversión de pasamuros piscina hormigón en prefabricada. Se debe utilizar con boquilla de acero inoxidable 16331, 69878.

Código	Emb. Standard	Peso Kg Standard	Volumen m³ Standard	Código Alfanum.	Precio 2021
26171	1	0,2	0,001	A01	112,00



Cumple con la norma
EN 13451-1-3



Cumple con las normas
EN 16582-1
EN 16713-2

PISCINA CON LINER Y PREFABRICADA - BOQUILLAS EN INOX

Boquilla de impulsión pasamuros para piscina liner con bola Ø20



Cumple con las normas
EN 16582-1
EN 16713-2

Fabricada en acero inoxidable AISI-316L. Adaptable a pasamuros 00344, 00345 y convertidor 26171. Con juntas y tornillos. Instalar máximo a 500 mm debajo del nivel de agua. Fijación bola mediante tornillos. Caudal recomendado: 4,5 m³/h.

Código	Emb. Standard	Peso Kg Standard	Volumen m³ Standard	Código Alfanum.	Precio 2021
16331	1	0,3	0,001	A01	94,30

Boquilla de impulsión pasamuros para piscina liner con bola Ø25



Cumple con la norma
EN 13451-1-3



Cumple con las normas
EN 16582-1
EN 16713-2

Fabricada en acero inoxidable AISI-316L. Adaptable a pasamuros 00344, 00345 y convertidor 26171. Con juntas y tornillos. Fijación bola mediante tornillos. Caudal recomendado: 7 m³/h.

Código	Emb. Standard	Peso Kg Standard	Volumen m³ Standard	Código Alfanum.	Precio 2021
69878	1	0,3	0,001	A01	96,00



Boquilla de impulsión regulable de fondo



Cumple con la norma
EN 13451-1-3



Cumple con las normas
EN 16582-1
EN 16713-2

Rosca exterior 2". Fabricada en acero inoxidable AISI-316L. Permite su instalación en piscinas de hormigón y prefabricadas. El caudal de agua puede ser regulado mediante el tornillo central. Caudal máx recomendado según norma EN 13451-3: 14m³/h.

Código	Emb. Standard	Peso Kg Standard	Volumen m³ Standard	Código Alfanum.	Precio 2021
15839	1	0,9	0,002	A01	309,00

Boquilla aspiración para piscina liner



Cumple con la norma
EN 13451-1-3



Cumple con las normas
EN 16582-1
EN 16713-2

Fabricada en acero inoxidable AISI-316L, con juntas de estanqueidad, brida y tornillos. Con rosca exterior de 1½". Se necesita rúcord conexión código 05684.

Código	Emb. Standard	Peso Kg Standard	Volumen m³ Standard	Código Alfanum.	Precio 2021
16330	1	0,5	0,001	A01	239,00

PISCINA CON LINER Y PREFABRICADA - EMBELLECEDORES EN INOX PARA ABS

New

Embellecedores en Inox para skimmers

Embellecedores en AISI-316L para skimmers en ABS. ** Incluye bridas, tornillos y juntas.

	Código	Emb. Standard	Peso Kg Standard	Volumen m ³ Standard	Código Alfanum.	Precio 2021
Skimmers en ABS con boca standard artículos 01461 (15 l), 01462 (15 l), 11309 (17,5L), 11310 (17,5L)	56344	1	1,5	0,004	A01	226,00
Skimmers en ABS con boca ancha artículos 01463 (15 l), 01464 (15 l), 11311 (17,5L), 11313 (17,5L)	56340	1	1,87	0,005	A01	251,00
Skimmer NORM en ABS artículo 56176.	74101	1	1,76	0,001	A01	299,00



Embellecedor en Inox para sumidero

New

Embellecedores en AISI-316L para sumideros en ABS. Incluye tornillos.

	Código	Emb. Standard	Peso Kg Standard	Volumen m ³ Standard	Código Alfanum.	Precio 2021
Sumidero en ABS 00270	69173	1	1,44	0,001	A01	254,00
Sumidero en ABS 00271	69174	1	1,21	0,003	A01	218,00



69173



69174

Embellecedor en Inox para boquilla de impulsión

New

Embellecedor y bola de acero inoxidable para boquillas en ABS. ** Incluye bridas, tornillos y juntas.

	Código	Emb. Standard	Peso Kg Standard	Volumen m ³ Standard	Código Alfanum.	Precio 2021
Boquilla de impulsión en ABS: artículos 00330 y 56499	69171	1	0,31	0,001	A01	67,50
Boquilla de aspiración en ABS: artículo 00332	69172	1	0,41	0,001	A01	161,00



PISCINA CON LINER Y PREFABRICADA - PASAMUROS

Gama de pasamuros de 300 mm de longitud para boquillas Ø 2" y Multiflow que pueden cortarse a la medida que el usuario precise, según el grosor de la piscina. Fabricados en material ABS. Diseñados con unos orificios en los nervios de la valona que permiten posicionar el pasamuro a la estructura de la piscina, facilitando así su montaje. La valona de la parte de la boquilla, permite que ésta quede hundida en la pared de la piscina, haciendo que el liner quede bien pegado en la misma y no se hinche. Estéticamente, este sistema permite que sólo quede a la vista el embellecedor.



Pasamuros con conexión posterior 2" rosca macho y liso interior Ø 50 mm

	Código	Emb. Standard	Peso Kg Standard	Volumen m ³ Standard	Código Alfanum.	Precio 2021
Conexión anterior rosca hembra 2" para boquillas rosca macho 2"	15663	12	4,0	0,040	A01	14,31
Conexión anterior rosca hembra 2" para boquilla cód. 06498 exclusivamente	15664	14	4,2	0,040	A01	14,31

Pasamuros con conexión posterior lisa Ø 63 mm macho y liso interior Ø 50 mm

	Código	Emb. Standard	Peso Kg Standard	Volumen m ³ Standard	Código Alfanum.	Precio 2021
Conexión anterior rosca hembra 2" para boquilla rosca macho 2"	15662	12	5,0	0,040	A01	14,31
Conexión anterior rosca hembra 2" para boquilla 06498 exclusivamente	15665	14	5,4	0,040	A01	14,31

Pasamuros en PVC



PVC color gris.

	Código	Emb. Standard	Peso Kg Standard	Volumen m ³ Standard	Código Alfanum.	Precio 2021
150 mm longitud: Rosca ext. 2"+ int. Ø 50 mm, rosca int. 2"	00322	40	3,0	0,011	A01	10,23
300 mm longitud: Conexión 2" rosca hembra y macho	00323	20	3,0	0,011	A01	14,98
Conexión posterior a tubo por rosca ext. 2" o liso interior para proyector "MINI" 33684	00324	20	3,0	0,011	A01	14,16
Rosca ext. 2"+ int. Ø 50 mm, rosca int. 1½"	00325	20	3,0	0,011	A01	14,98
Rosca ext. 2"+ int. Ø 50 mm, Ø 50 mm especial para boquillas 00289, 07957, 00304, 00305 y 00306.	00326	20	3,0	0,011	A01	14,16

Skimfilter mochila

Caudal 3,8 m³/h. Boca miniskimmer, conexión boquilla 2". Motor 12 V (50 Hz). Transformador 230-12V 50Hz. Certificado CE y GS. Cartucho incluido. Para fijar en la pared exterior de la piscina. Cartucho de recambio: 09037R0200/1.



	Código	Emb. Standard	Peso Kg Standard	Volumen m ³ Standard	Código Alfanum.	Precio 2021
	30889	1	6,45	0,038	A04	289,00

Skimmer interior flotante

Diámetro 160 mm. Caudal máximo: 5 m³/h. Conexiones Ø 32 mm y Ø 38 mm exterior. Con gancho de plástico adaptable a piscinas de paneles.



	Código	Emb. Standard	Peso Kg Standard	Volumen m ³ Standard	Código Alfanum.	Precio 2021
	16573	1	1,3	0,024	A04	36,46

PACKS MATERIAL VASO PISCINA

Material de vaso intercambiable

Conjunto de Pasamuros, Boquilla de Impulsión, Boquilla de Aspiración, Conjunto Brida, para ser instalados en piscinas de hormigón, de paneles y liner. Las medidas de cada artículo permiten ser intercambiables con los conjuntos de Inox.

Las boquillas pueden ser instaladas en cualquier pasamuros con rosca de 1½" BSP. Se dispone de un conjunto brida para instalar las boquillas en piscinas con liner.

Todos los artículos son principalmente de plástico (ABS), exceptuando tornillería y juntas.

Cada artículo puede ser montado con los conjuntos de Inox. Codigos intercambiables inox / plástico.

	Código	Emb. Standard	Peso Kg Standard	Volumen m ³ Standard	Código Alfanum.	Precio 2021
Boquilla de impulsión intercambiable inox	49758	1	-	0,021	A01	145,00
Boquilla de impulsión intercambiable ABS	49754	1	-	0,021	A01	14,44
Boquilla de impulsión intercambiable ABS agujero circular	52681	1	-	0,021	A01	13,67
Boquilla de aspiración intercambiable inox	49759	1	-	0,021	A01	117,00
Boquilla de aspiración intercambiable ABS	72672	1	-	0,021	A01	8,98
Conjunto brida boquilla intercambiable inox	49760	1	-	0,021	A01	31,79
Conjunto brida boquilla intercambiable ABS	49756	1	-	0,021	A01	15,70
Conjunto pasamuros boquilla intercambiable inox para roscar	49761	1	-	0,021	A01	166,00
Conjunto pasamuros boquilla intercambiable ABS para roscar	49757	1	-	0,021	A01	32,56
Conjunto pasamuros boquilla intercambiable ABS para encolar	49832	1	-	0,021	A01	41,47

	Boquilla de impulsión	Boquilla de aspiración	Brida	Pasamuros
INOX	49758	49759	49760	49761
ABS	49754 52681*	72672	49756	49757 49832**

* Agujero circular

** A encolar

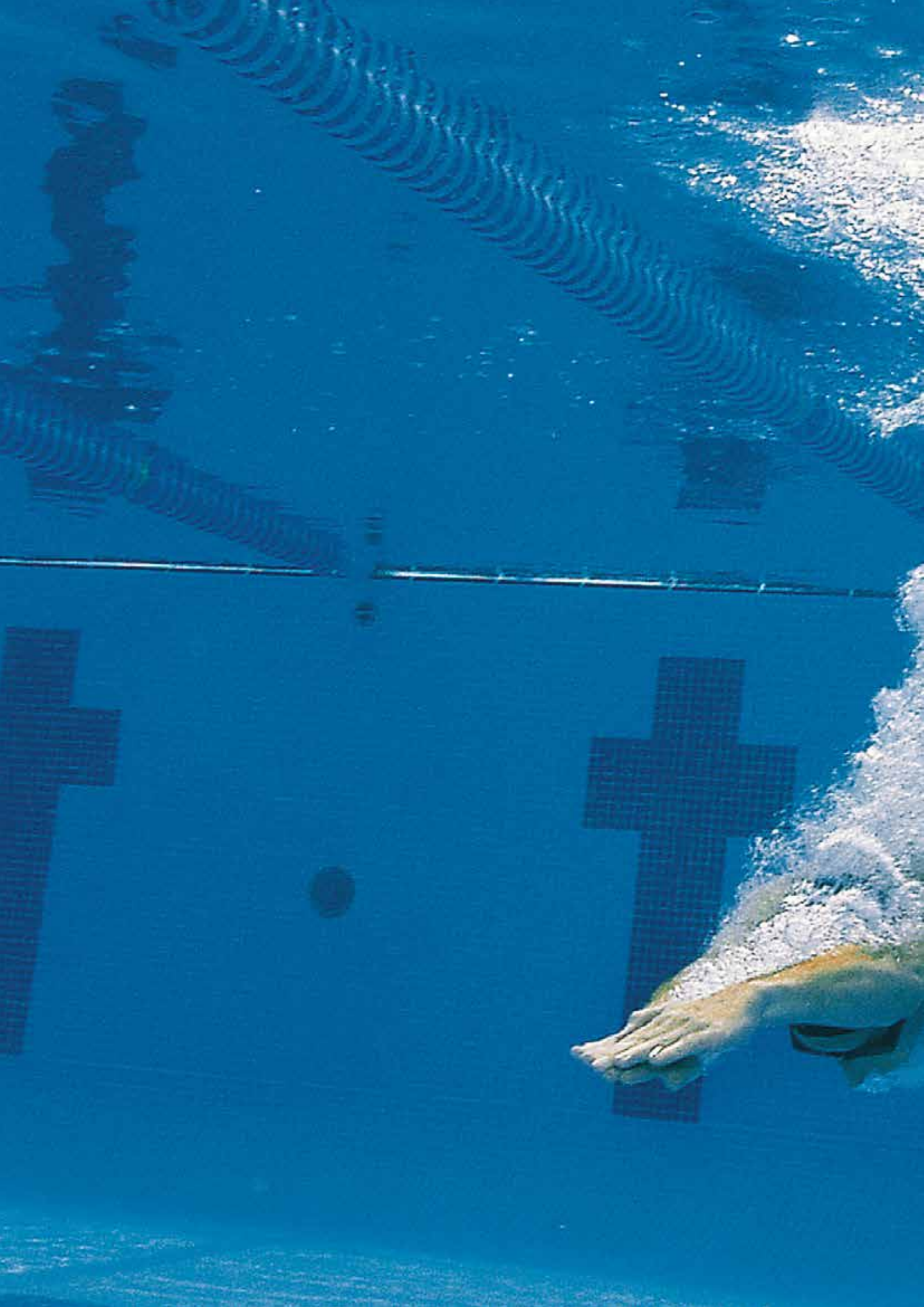



FILTRACIÓN

- 188 • Características y selección de filtros
- 190 • Packs de filtración
- 191 • Filtros piscina residencial AstralPool
- 200 • Filtros piscina residencial Zodiac
- 203 • Prefiltro Hydrospin
- 204 • Válvulas selectoras
- 208 • Compactos sin montaje interior
- 208 • Compactos con montaje interior
- 210 • Cargas filtrantes y accesorios
- 213 • Accesorios para conducciones de PVC
- 214 • Colectores filtros
- 215 • Codificación filtración piscina pública
- 216 • Filtros piscina pública
- 223 • Baterías de válvulas
- 224 • Soportes para baterías

GUÍA DE SELECCIÓN DE FILTROS

¿CÓMO ESCOGER EL FILTRO ADECUADO?

Un elemento central a la hora de limpiar el agua de la piscina es el paso de esta por un filtro. Este proceso se produce en un circuito totalmente cerrado. Por lo tanto, la calidad y el tipo de filtro son dos aspectos decisivos para que, después de circular por el sistema, el agua salga totalmente limpia.

Habrà que elegir un filtro en función de los siguientes criterios:

1. Tipo de medio del filtro. Es una decisión básica para establecer el nivel de claridad del agua, las características de uso y el mantenimiento.

2. Tecnología de fabricación del tanque.

Esto afecta directamente a su resistencia, durabilidad y calidad del acabado.

3. Caudal (m³/h). Se establece en función del volumen y el tiempo de recirculación de cada piscina. Hay que asegurarse de que coincide con el caudal recomendado al elegir la bomba.

4. Características y extras añadidos.

Siempre hay que comprobar cuál es el espacio disponible en la instalación, tanto para acceder como para hacer funcionar el filtro elegido.



Filtro Cantabric

EXISTEN PRINCIPALMENTE 3 TIPOS DE FILTRO

FILTROS DE TIERRA DE DIATOMEAS

Método de filtración que ofrece la máxima finura de filtración. Sin embargo, este sistema exige más tiempo de mantenimiento.

- Excelente calidad de filtración
- Solución compacta
- Instalación y mantenimiento expertos

FILTROS DE CARTUCHO

Se utilizan uno o más cartuchos para ofrecer un alto grado de finura de filtración. Además, es la solución ideal cuando hay restricciones de espacio, consumo de agua y agua para lavar el filtro.

- Magnífica calidad
- Bajo consumo de agua
- Solución compacta

FILTROS DE LECHO FILTRANTE

Se les conoce como **filtros de arena**, ya que este es el medio más utilizado en este tipo de filtro. Se pueden usar otros medios, como el vidrio y la antracita, que optimizan su rendimiento.

Para obtener el máximo rendimiento y calidad de filtración, utilizar filtros con el lecho filtrante más alto, varias capas de medio de filtración y una velocidad de filtración baja.

- Tecnología robusta con una gran capacidad para recuperar agua descuidada
- Fácil de usar y mantener
- Buena relación calidad-precio

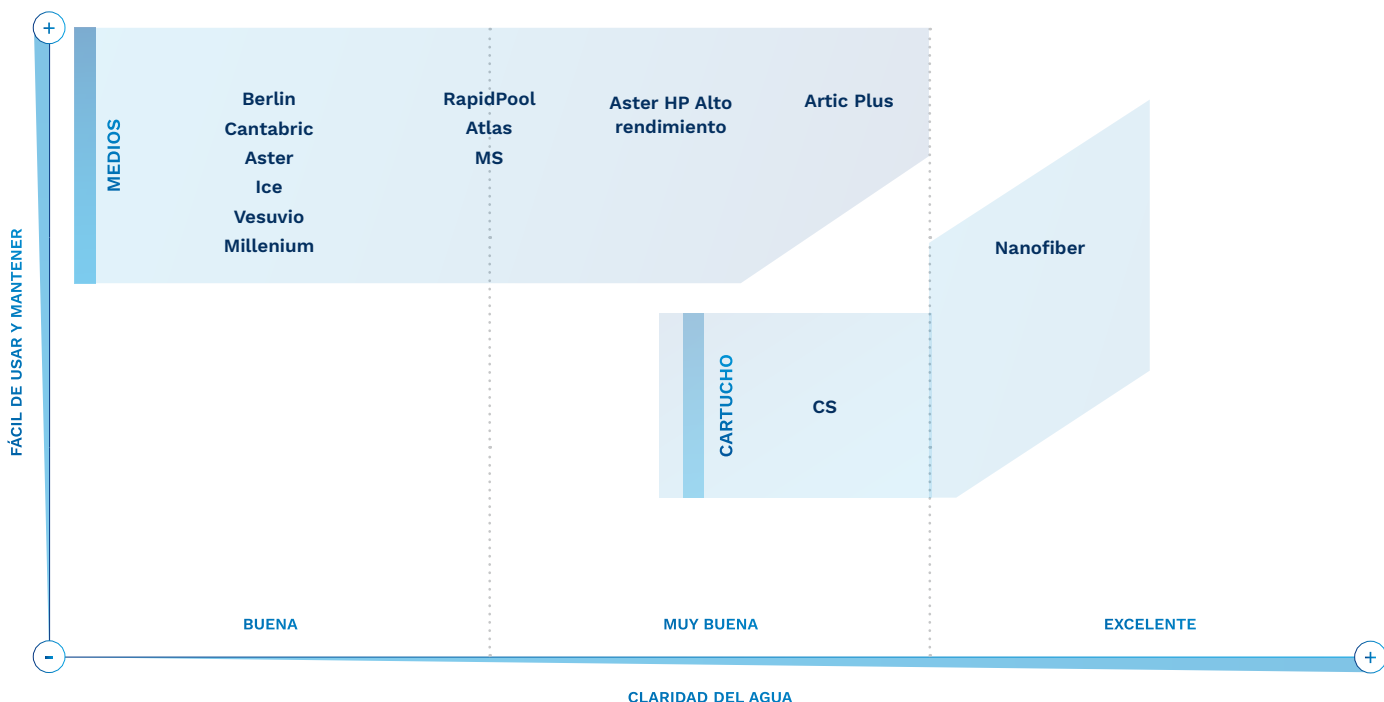

CARACTERÍSTICAS Y SELECCIÓN DE FILTROS

FILTRO	TANQUE	CARACTERÍSTICAS DEL PRODUCTO								
		Material y tecnología	Rob. y durab.*	Caudal m ³ /h	Díámetro	Calidad de filtración	Conexiones	Garantía (t/c)**	Otros	
CARTUCHO		Nanofiber	Termoplástico moldeado por inyección	3	10-18	402	5	2" Lateral	5/2	Filtro monocartucho con nanofibras y calidad de filtración excelente. Lavable manual y automáticamente usando la válvula selector.
		CS	Termoplástico moldeado por inyección	3	23-34	330	4	D63/D50 Lateral	5/3	Filtro de un solo cartucho. La solución más compacta.
		Cantabric	Termoplástico moldeado por inyección	4	6-30	400-900	2	1 1/2"-2 1/2" Lateral/ Superior	10/2	Un buque insignia en la filtración de la piscina residencial. Gran calidad y diseño para lograr un buen rendimiento duradero.
		Berlin	Poliéster + FV Bobinado	5	9-56	500-1.200	2	1 1/2"-D90 Lateral	2/2	Extraordinaria fiabilidad y durabilidad gracias a su cuerpo de doble capa. Tapa de diámetro grande para facilitar el acceso.
		Aster HP	Poliéster + FV Laminado	4	9-31	500-900	4	1 1/2"-2 1/2" Lateral	2/2	Altura de lecho filtrante de 0,8 m en todos los modelos con brazos colectores. Altura de lecho filtrante de 0,6 m en todos los modelos con placa de crepinas.
		Atlas	Poliéster + FV Laminado	4	9-30	500-900	3	1 1/2"-2 1/2" Lateral	10/2	Máxima calidad y prestaciones en su categoría. Filtro diseñado para los profesionales más exigentes.
		MS	Poliéster + FV Laminado	4	8-33	475-950	3	1 1/2"-2" Lateral	10/3	La combinación perfecta con las bombas Zodiac® FloPro. Producto y servicio garantizados.
		RapidPool	Poliéster + FV Laminado	3	6-24	400-800	3	1 1/2"-2" Lateral	2/2	Tapa de acceso rápido. No necesita herramientas para acceder al interior.
		Ice	Poliéster + FV Laminado	3	5-31	350-900	2	1 1/2"-2" Lateral	3/2	Filtro laminado con resina de poliéster y fibra de vidrio y con un excelente acabado exterior en gelcoat color azul.
		Aster	Poliéster + FV Laminado	3	5-31	350-900	2	1 1/2"-2 1/2" Lateral/ Superior	2/2	Un clásico en la filtración de AstralPool, con la mayor amplitud de gama. Robustez, facilidad de uso y fiabilidad, todo en uno.
		Vesubio	Poliéster + FV Laminado	3	8-32	450-900	2	1 1/2"-2 1/2" Lateral/ Superior	2/2	Excelente relación calidad-precio en su categoría. Un filtro laminado adecuado para cualquier tamaño de piscina.
		Millennium	Termoplástico moldeado por soplado	2	6-17	380-660	2	1 1/2" Lateral/ Superior	2/2	Acabado y resistencia magníficos en la categoría de los filtros moldeados por soplado. Equipa por completo la filtración con el monobloc Millennium.

· Todos los filtros de esta tabla funcionan tanto con arena como con vidrio, excepto la gama Aster OC-1.
 · Rendimiento basado en pruebas y comparativas internas.

* Robustez y durabilidad.

** Garantía para el tanque / componentes.

PACKS DE FILTRACIÓN

Pack de filtración Millenium + Sena

Conjunto de filtro MILLENIUM con válvula lateral y bomba SENA.

- Millenium Ø480 + Válv. bayoneta 1" 1/2 + Sena 3/4 CV
- Millenium Ø560 + Válv. bayoneta 1" 1/2 + Sena 1CV
- Millenium Ø480 + Válv. tornillos 1" 1/2 + Sena 3/4 CV
- Millenium Ø560 + Válv. tornillos 1" 1/2 + Sena 1CV

Código	Emb. Standard	Peso Kg Standard	Volumen m ³ Standard	Código Alfanum.	Precio 2021
22499CBS	3	-	-	A04	608,00
22501CBS	3	-	-	A04	654,00
22499ANCBS	3	-	-	A04	643,00
22501ANCBS	3	-	-	A04	688,00

Pack de filtración Ice + Victoria Plus Silent

Conjunto de filtro ICE con válvula lateral y bomba VICTORIA PLUS SILENT.

- Ice Ø500 + Válv. bayoneta 1" 1/2 + Victoria Plus Silent 3/4 CV
- Ice Ø600 + Válv. bayoneta 1" 1/2 + Victoria Plus Silent 1 CV
- Ice Ø500 + Válv. tornillos 1" 1/2 + Victoria Plus Silent 3/4 CV
- Ice Ø600 + Válv. tornillos 1" 1/2 + Victoria Plus Silent 1 CV
- Ice Ø500 + Valv. automática 1" 1/2 + Victoria Plus Silent 3/4 CV
- Ice Ø600 + Valv. automática 1" 1/2 + Victoria Plus Silent 1 CV

Código	Emb. Standard	Peso Kg Standard	Volumen m ³ Standard	Código Alfanum.	Precio 2021
73179CBVPS	3	-	-	A04	769,00
73180CBVPS	3	-	-	A04	805,00
73179ANCBVPS	3	-	-	A04	803,00
73180ANCBVPS	3	-	-	A04	840,00
73179ATCBVPS	3	-	-	A04	1.360,00
73180ATCBVPS	3	-	-	A04	1.396,00

Pack de filtración Cantabric + Victoria Plus Silent

Conjunto de filtro CANTABRIC con válvula lateral y bomba VICTORIA PLUS SILENT.

- Cantabric Ø500 + Válv. bayoneta 1" 1/2 + Victoria Plus Silent 3/4 CV
- Cantabric Ø600 + Válv. bayoneta 1" 1/2 + Victoria Plus Silent 1 CV
- Cantabric Ø500 + Válv. tornillos 1" 1/2 + Victoria Plus Silent 3/4 CV
- Cantabric Ø600 + Válv. tornillos 1" 1/2 + Victoria Plus Silent 1 CV
- Cantabric Ø500 + Valv. automática 1" 1/2 + Victoria Plus Silent 3/4 CV
- Cantabric Ø600 + Valv. automática 1" 1/2 + Victoria Plus Silent 1 CV

Código	Emb. Standard	Peso Kg Standard	Volumen m ³ Standard	Código Alfanum.	Precio 2021
15782CBVPS	3	-	-	A04	812,00
15783CBVPS	3	-	-	A04	858,00
15782ANCBVPS	3	-	-	A04	846,00
15783ANCBVPS	3	-	-	A04	892,00
15782ATCBVPS	3	-	-	A04	1.403,00
15783ATCBVPS	3	-	-	A04	1.449,00

Pack de filtración Millenium + Sena

Se compone de los siguientes productos:



Pack de filtración Ice + Victoria Plus Silent

Se compone de los siguientes productos:



Pack de filtración Cantabric + Victoria Plus Silent

Se compone de los siguientes productos:



FILTROS PISCINA RESIDENCIAL ASTRALPOOL



Filtro NanoFiber

Filtro para piscinas residenciales, hasta 90 m³, que se caracteriza por su alta calidad de filtración: 5-8 micras, su función autolimpiante y por sus reducidas dimensiones. El filtro NanoFiber utiliza un innovador material filtrante que ofrece una mayor calidad de filtración debido a su red de nanofibras. Cumple con las exigencias de la normativa de filtración EN 16713-1.

- Fácil de utilizar
- Fiable
- Menor consumo de agua
- Calidad del agua filtrada más elevada
- Compacto
- Fácil de limpiar
- Ensuciamiento lento sin incrustar
- Compatible con equipos de filtrado y bombeo actuales o existentes
- Medio filtrante de recambio



Las versiones Auto se pueden conectar con una válvula manual 07444, con una válvula automática 70769

Código	Emb. Standard	Peso Kg Standard	Volumen m ³ Standard	Código Alfanum.	Precio 2021
--------	---------------	------------------	---------------------------------	-----------------	-------------

Incluyen válvula selectora 07444

Filtro NanoFiber 150 (10 m ³ /h)	64837	1	9,68	0,093	A04	656,00
Filtro NanoFiber 180 (14 m ³ /h)	64838	1	9,68	0,093	A04	701,00
Filtro NanoFiber 200 (18 m ³ /h)	64839	1	9,68	0,093	A04	761,00
Kit adaptación Auto	67509	1	3,68	0,027	A04	503,00

Incluyen válvula selectora 07444

Filtro NanoFiber Auto 150 (10 m ³ /h)	67355	1	10,68	0,116	A04	1.092,00
Filtro NanoFiber Auto 180 (14 m ³ /h)	67356	1	10,68	0,116	A04	1.142,00
Filtro NanoFiber Auto 200 (18 m ³ /h)	67357	1	10,68	0,116	A04	1.192,00

Incluyen válvula selectora 70769

Filtro NanoFiber Auto 150 (10 m ³ /h)	67355-A	1	10,68	0,116	A04	1.641,00
Filtro NanoFiber Auto 180 (14 m ³ /h)	67356-A	1	10,68	0,116	A04	1.691,00
Filtro NanoFiber Auto 200 (18 m ³ /h)	67357-A	1	10,68	0,116	A04	1.741,00

Medio filtrante de recambio

Para NanoFiber 150	65383	1	1,58	0,022	AOR	317,00
Para NanoFiber 180	65384	1	1,58	0,022	AOR	356,00
Para NanoFiber 200	65385	1	1,58	0,022	AOR	396,00

Modelo	Superficie de filtración (m ²)	Caudal (m ³ /h)	Volumen piscina max. (m ³)
NanoFiber 150	4,5	10	70
NanoFiber 180	5,2	14	80
NanoFiber 200	6,0	18	90



Asas
Más fácil de abrir y transportar

Rango caudal
Desde 10 hasta 18 m³/h

Temperatura máxima 40° C

Conexiones
2 pulgadas



Cumple con la norma EN 16713-01



Consulte + info en PRODUCTOS.
www.astralpool.com

FILTROS PISCINA RESIDENCIAL ASTRALPOOL



Filtro Atlas

Filtros de arena en poliéster reforzado.

Características técnicas:

- Construidos con resinas de poliéster y fibra de vidrio.
- Excelente acabado con Gel-coat color RAL 8029.
- El filtro se ha diseñado con un coeficiente de seguridad superior, para garantizar un perfecto funcionamiento.
- La unión de los dos cuerpos del filtro se realiza mediante un sellado especialmente reforzado con fibra y resina de poliéster.
- Tapa de plástico transparente de alta resistencia química.
- Cierre de alta fiabilidad de la tapa mediante tornillos.
- Montado con colectores de 1" y difusor de material plástico inalterable.
- Tubería interior reforzada con tubos de PN-16.
- Descarga de arena a 2 1/2".
- Equipado con manómetro, purga de agua y aire manual.
- Conexiones para válvula selectora de seis vías con operaciones de filtración, lavado, enjuague, recirculación, vaciado y cerrado.
- Innovación AstralPool: el filtro lleva incorporada una válvula de seguridad para evitar cualquier sobrepresión.
- Presión máxima: 2,5 kg/cm².



Cumple con la norma
EN 16713-01



	Sin válvula	Precio 2021	Válvula bayoneta	Precio 2021	Válvula tornillos	Precio 2021	Válvula automática	Precio 2021
D.500 / 1 1/2"	36596-0100	680,00	36596	748,00	36596AN	784,00	36596AT	1.358,00
D.600 / 1 1/2"	36597-0100	734,00	36597	802,00	36597AN	837,00	36597AT	1.411,00
D.750 / 2"	36598-0100	994,00	-	-	36598	1.095,00	36598AT	1.742,00
D.900 / 2"	36599-0100	1.412,00	36599	1.505,00	36599AN	1.752,00	36599AT	2.152,00

Válvula Bayoneta: 1 1/2" código 20569 / 2" código 28512.

Válvula Tornillos: 1 1/2" código 00599 / 2" código 07444 / 2 1/2" código 24837.

Válvula Automática: 1 1/2" código 70768 / 2" código 70769.

Alfanumérico de descuento: A04.

	36596	36597	36598	36599
Carga de arena (kg)	120	190	360	580
Carga de vidrio grado 1 (57011) (kg)	84	133	252	406
Carga de vidrio grado 3 (57013) (kg)	23	36	68	110

Código	36596	36597	36598	36599
Ø Filtro (mm)	500	600	750	900
Conexiones	1 1/2"		2"	2 1/2"
Superf. filtración (m ²)	0,19	0,30	0,44	0,64
Velocidad filtración (m ³ /h/m ²)	50			
Caudal (m ³ /h)	9,5	15	22	30
Presión máxima (kg/cm ²)	2,5			
Carga de arena (kg)	120	190	360	580
Carga de vidrio grado 1 (57011) (kg)	100	150	225	375
Carga de vidrio grado 3 (57013) (Kg)	0	0	50	100
Peso neto (kg)	20	25	33	51

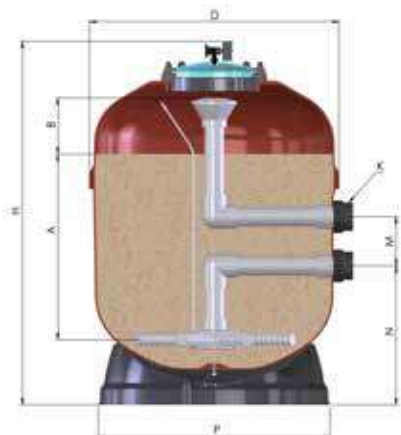



PDB
Product Database

Consulte + info en PRODUCTOS.
www.astralpool.com

FILTROS PISCINA RESIDENCIAL ASTRALPOOL



Altura lecho filtrante 0,6 m



Cumple con la norma
EN 16713-01

Filtros Rapidpool

Laminado en poliéster reforzado con FV. Color rojo, pie en polipropileno, tapa sin tornillos, tapón para vaciado de arena y agua, manómetro y purga de aire incorporado en la tapa y válvula selectora lateral. Velocidad máx. de filtración 50 m³/h/m². Presión máxima: 2,5 kg/cm².

	Sin válvula	Precio 2021	Válvula bayoneta	Precio 2021	Válvula tornillos	Precio 2021	Válvula automática	Precio 2021
D.400 / 6.000 l/h / 1½"	00488-0100	606,00	00488	676,00	00488AN	712,00	00488AT	1.286,00
D.500 / 9.000 l/h / 1½"	00489-0100	659,00	00489	728,00	00489AN	763,00	00489AT	1.338,00
D.650 / 15.000 l/h / 1½"	00490-0100	774,00	00490	841,00	00490AN	876,00	00490AT	1.450,00
D.800 / 24.000 l/h / 2"	00491-0100	1.124,00	00491	1.223,00	00491AN	1.237,00	00491AT	1.870,00

Válvula Bayoneta: 1 ½" código 20569 / 2" código 28512.

Válvula Tornillos: 1 ½" código 00599 / 2" código 07444 / 2 ½" código 24837.

Válvula Automática: 1 ½" código 70768 / 2" código 70769.

Alfanumérico de descuento: A04.

	00488	00489	00490	00491
Carga de arena (kg)	60	130	255	445
Carga de vidrio grado 1 (57011) (kg)	42	91	179	312
Carga de vidrio grado 3 (57013) (kg)	11	25	48	84

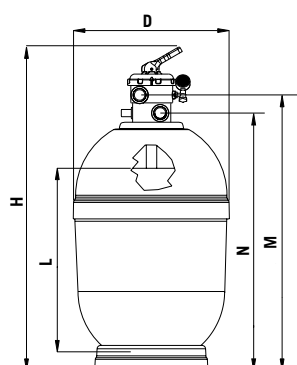
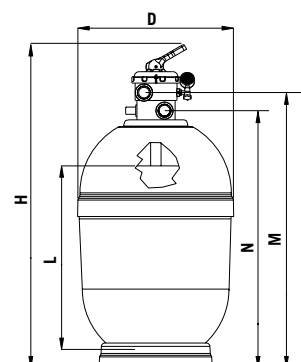

	Con válvula lateral			
	00488	00489	00490	00491
Ø Filtro (mm)	400	500	650	800
H (mm)	860	1032	1126	1272
M (mm)	442	527	552	592
N (mm)	317	402	427	362
Conexiones	1½"	1½"	1½"	2 pulgadas
Caudal (m ³ /h) a 50 m ³ /h/m ²	6	9	15	24
Volumen piscina (m ³) (8 h)	48	72	120	192
Carga de arena (kg)	60	130	255	445
Carga de vidrio grado 1 (57011) (kg)	50	100	175	275
Carga de vidrio grado 3 (57013) (Kg)	0	0	25	75
Altura de arena (mm)	545	571	650	785
Presión máxima (kg/cm ²)	2,5	2,5	2,5	2,5
Peso neto (kg)	15	22	30	45
Volumen del embalaje (m ³)	0,16	0,3	0,53	0,9

FILTROS PISCINA RESIDENCIAL ASTRALPOOL

Filtro Ice



Filtro laminado con resina de poliéster y fibra de vidrio y con un excelente acabado exterior en gelcoat color azul. Purga de agua y aire 1/4" y presión máxima de 2,5 kg/cm².

	Sin válvula	Precio 2021	Válvula bayoneta	Precio 2021	Válvula tornillos	Precio 2021	Válvula automática	Precio 2021
D.350 / 1 1/2"	73177-0100	271,00	73177	353,00	73177AN	388,00	73177AT	963,00
D.450 / 1 1/2"	73178-0100	274,00	73178	356,00	73178AN	391,00	73178AT	965,00
D.500 / 1 1/2"	73179-0100	340,00	73179	422,00	73179AN	458,00	73179AT	1.032,00
D.600 / 1 1/2"	73180-0100	366,00	73180	448,00	73180AN	484,00	73180AT	1.058,00
D.650 / 1 1/2"	73181-0100	429,00	73181	511,00	73181AN	547,00	73181AT	1.121,00
D.750 / 2"	73182-0100	577,00	73182	698,00	73182AN	711,00	73182AT	1.345,00
D.900 / 2"	73183-0100	716,00	73183	841,00	73183AN	862,00	-	-

Válvula Bayoneta: 1 1/2" código 20569 / 2" código 28512 / D.900 código 59968.

Válvula Tornillos: 1 1/2" código 00599 / 2" código 07444 / D.900 código 21263.

Válvula Automática: 1 1/2" código 70768 / 2" código 70769.

Alfanumérico de descuento: A04.



Filtros Aster



Filtro laminado en poliéster y fibra de vidrio. Color gris, pie en polipropileno, nueva tapa sin tornillos, tapón para vaciado de agua, manómetro y válvula selectora lateral. Presión máxima 2,5 kg/cm². Velocidad máx. de filtración 50 m³/h/m².

	Sin válvula	Precio 2021	Válvula bayoneta	Precio 2021	Válvula tornillos	Precio 2021	Válvula automática	Precio 2021
D.350 / 5.000 l/h / 1 1/2"	00497-0100	399,00	00497	481,00	00497AN	516,00	00497AT	1.090,00
D.450 / 8.000 l/h / 1 1/2"	00498-0100	433,00	00498	515,00	00498AN	551,00	00498AT	1.125,00
D.500 / 9.000 l/h / 1 1/2"	19781-0100	471,00	19781	553,00	19781AN	588,00	19781AT	1.163,00
D.600 / 14.000 l/h / 1 1/2"	00499-0100	509,00	00499	591,00	00499AN	626,00	00499AT	1.200,00
D.650 / 15.000 l/h / 1 1/2"	21071-0100	591,00	21071	673,00	21071AN	709,00	21071AT	1.283,00
D.750 / 21.000 l/h / 2"	00500-0100	785,00	-	-	00500	906,00	00500AT	1.553,00
D.900 / 31.000 l/h / 2 1/2"	00501-0100	1.130,00	-	-	00501AN	1.498,00	-	-

Válvula Bayoneta: 1 1/2" código 20569 / 2" código 28512.

Válvula Tornillos: 1 1/2" código 00599 / 2" código 07444 / 2 1/2" código 24837.

Válvula Automática: 1 1/2" código 70768 / 2" código 70769.

Alfanumérico de descuento: A04.

FILTRO ICE Y ASTER:

	Con válvula lateral					Sin válvula
	73177 00497	73178 00498	73180 19781	73181 00499	73182 21071	73183 00501
Ø D (mm)	350	450	500	600	650	900
H (mm)	780	795	770	850	880	1050
M (mm)	420	430	415	455	480	660
N (mm)	295	305	290	330	355	390
Conexiones	1 1/2"	1 1/2"	1 1/2"	1 1/2"	1 1/2"	2 1/2"
Caudal (m³/h) a 50 m³/h/m²	5	8	9	14	15	30
Volumen piscina (m³) (8 h)	40	64	72	112	120	240
Carga de arena (kg)	50	70	90	125	200	500
Carga de vidrio grado 1 (57011) (kg)	50	50	75	100	150	325
Carga de vidrio grado 3 (57013) (Kg)	0	0	0	0	0	75
Presión máxima (kg/cm²)	2,5	2,5	2,5	2,5	2,5	2,5
Peso neto (kg)	18	21	23	28	29	53
Volumen del embalaje (m³)	0,13	0,23	0,28	0,39	0,45	1,27



Cumple con la norma EN 16713-01



PDB
Product Database

Consulte + info en PRODUCTOS.
www.astralpool.com

FILTROS PISCINA RESIDENCIAL ASTRALPOOL



Filtros Aster alto rendimiento

Filtro laminado en poliéster y fibra de vidrio. Altura lecho filtrante 800 mm. Color gris, pie en polipropileno, nueva tapa sin tornillos, tapón para vaciado de agua. Presión máxima 2,5 kg/cm². Velocidad máx. de filtración 50 m³/h/m². El filtro se puede usar en monocapa o multicapa combinando grava con arena, vidrio o antracita. Tapa superior de apertura rápida. Descarga de arena de 2 1/2" en la parte inferior del filtro. Descarga de arena opcional de d.200mm. Opcionalmente con acabado interior de vinilester para tratamientos con ozono. Temperatura máxima de trabajo de 40°.



Altura lecho filtrante 0,8 m



Cumple con la norma
EN 16713-01

	Sin válvula	Precio 2021	Válvula bayoneta	Precio 2021	Válvula tornillos	Precio 2021	Válvula automática	Precio 2021
D.500 / 9.500 l/h / 1 1/2"	24768-0100	706,00	24768	788,00	24768AN	824,00	24768AT	1.398,00
D.600 / 16.500 l/h / 1 1/2"	24769-0100	763,00	24769	845,00	24769AN	880,00	24769AT	1.454,00
D.750 / 21.000 l/h / 2"	24770-0100	1.098,00	24770	1.180,00	24770AN	1.216,00	24770AT	1.790,00
D.900 / 31.000 l/h / 2"	10003-0100	1.307,00	10003	1.429,00	10003AN	1.442,00	10003AT	2.076,00
D.900 / 31.000 l/h / 2 1/2"	10004-0100	1.381,00	-	-	10004AN	1.749,00	-	-

Válvula Bayoneta: 1 1/2" código 20569 / 2" código 28512.

Válvula Tornillos: 1 1/2" código 00599 / 2" código 07444 / 2 1/2" código 24837.

Válvula Automática: 1 1/2" código 70768 / 2" código 70769.

Alfanumérico de descuento: A04.

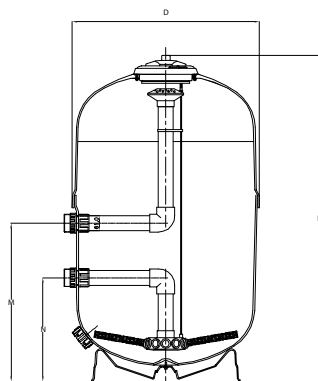

	24768-0100	24769-0100	24770-0100	10003-0100	10004
Ø D (mm)	500	600	750	900	
H (mm)	1365	1370	1435	1400	1435
M (mm)	605	605	665	825	865
N (mm)	480	480	435	595	595
Conexiones	1 1/2"	1 1/2"	2"	2"	2 1/2"
Caudal (m ³ /h) a 50 m ³ /h/m ²	9,5	16,5	21	31	
Volumen piscina (m ³)	75	120	175	250	
Carga de arena (kg)	200	300	450	580	
Carga de grava (kg)	16	35	65	135	
Carga de vidrio grado 1 (57011) (kg)	125	200	300	400	
Carga de vidrio grado 3 (57013) (Kg)	25	25	50	75	
Presión máxima (kg/cm ²)	2,5				

FILTROS PISCINA RESIDENCIAL ASTRALPOOL

Filtros Cantabric

Filtros equipados con tapón de vaciado de arena de Ø 2" en los modelos Ø 750 mm y Ø 900 mm, y de 1 1/2" en los modelos Ø 400 mm, Ø 500 mm y Ø 600 mm.



Filtros Cantabric Top

Válvula selectora Top. Tapa del filtro roscada en material plástico ABS.

	Código	Emb. Standard	Peso Kg Standard	Volumen m ³ Standard	Código Alfanum.	Precio 2021
6.000 l/h Ø 400 mm salidas 1 1/2"	22399	1	10,7	0,23	A04	440,00
9.000 l/h Ø 500 mm salidas 1 1/2"	15780	1	17,5	0,37	A04	461,00
14.000 l/h Ø 600 mm salidas 1 1/2"	15781	1	19,9	0,49	A04	518,00
21.000 l/h Ø 750 mm salidas 1 1/2"	20128	1	30,4	0,83	A04	843,00
21.000 l/h Ø 750 mm salidas 2"	23866	1	32,1	0,83	A04	994,00



Filtros Cantabric Lateral

Tapa transparente de policarbonato y tuerca roscada de ABS.



	Sin válvula	Precio 2021	Válvula bayoneta	Precio 2021	Válvula tornillos	Precio 2021	Válvula automática	Precio 2021
D.400 / 6.000 l/h / 1 1/2"	22398-0100	361,00	22398	436,00	22398AN	471,00	22398AT	1.046,00
D.500 / 9.000 l/h / 1 1/2"	15782-0100	393,00	15782	467,00	15782AN	502,00	15782AT	1.076,00
D.600 / 14.000 l/h / 1 1/2"	15783-0100	429,00	15783	503,00	15783AN	538,00	15783AT	1.112,00
D.750 / 21.000 l/h / 2"	15784-0100	774,00	15784	880,00	15784AN	893,00	15784AT	1.527,00
D.900 / 30.000 l/h / 2 1/2"	22402-0100	1.266,00	-	-	22402AN	1.608,00	-	-



Cumple con la norma EN 16713-01

Válvula Bayoneta: 1 1/2" código 20569 / 2" código 28512.
 Válvula Tornillos: 1 1/2" código 00599 / 2" código 07444 / 2 1/2" código 24837.
 Válvula Automática: 1 1/2" código 70768 / 2" código 70769.
 Alfanumérico de descuento: A04.

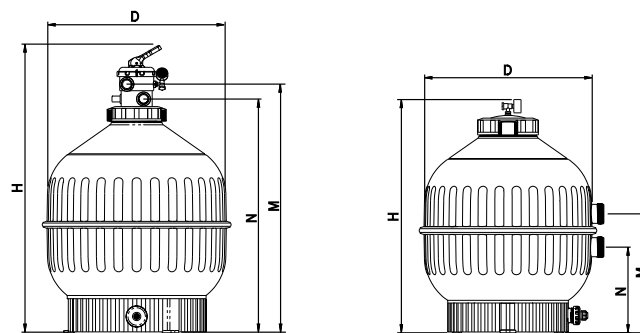

	Filtro Top					Filtro Lateral				
	22399	15780	15781	20128	23866	22398	15782	15783	15784	22402
Ø D (mm)	400	500	600	750	750	400	500	600	750	900
H (mm)	894	1009	1069	1239	1250	715	800	875	1045	1215
M (mm)	744	829	894	1064	1098	380	415	445	575	675
N (mm)	680	765	830	1000	1023	255	290	320	345	405
Conexiones	1 1/2"	1 1/2"	1 1/2"	1 1/2"	2"	1 1/2"	1 1/2"	1 1/2"	2"	2 1/2"
Caudal (m ³ /h)	6	9	14	21	21	6	9	14	21	30
Volumen aprox. piscina (m ³) (8 horas)*	48	72	112	168	168	48	72	112	168	240
Carga de arena (kg)	60	100	150	300	300	60	100	150	300	550
Carga de vidrio grado 1 (57011) (kg)	50	88	100	200	200	50	88	100	200	375
Carga de vidrio grado 3 (57013) (kg)	0	0	25	50	50	0	0	25	50	100
Peso neto (kg)	8	14	15	23	25	7	12	14	24	34
Volumen del embalaje (m ³)	0,2	0,37	0,49	0,83	0,83	0,15	0,29	0,4	0,67	1,3



PDB
Product Database

Consulte + info en PRODUCTOS.
www.astralpool.com

FILTROS PISCINA RESIDENCIAL ASTRALPOOL

Fabricados en material plástico de una sola pieza sin uniones mediante proceso de soplado. Equipados con manómetro y purgas de aire y agua manuales integradas. Válvula selectora incluida. Presión máxima: 2,5 Kg/cm² para filtros Ø 380 mm, Ø 430 mm y Ø 480 mm, y de 2 Kg/cm² para filtros Ø 560 mm y Ø 660 mm. Compatible con arena y vidrio (ver página 166). Cumple con las exigencias de la normativa de filtración EN 16713-1.



Filtros Millennium con salida top / zuncho



5.500 l/h Ø 380 mm salidas 1 1/2"
7.000 l/h Ø 430 mm salidas 1 1/2"
9.000 l/h Ø 480 mm salidas 1 1/2"
12.000 l/h Ø 560 mm salidas 1 1/2"
Ø 660 mm - 17000 l/h salida 1 1/2"

Código	Emb. Standard	Peso Kg Standard	Volumen m ³ Standard	Código Alfanum.	Precio 2021
33814	1	12	0,17	A04	262,00
33815	1	14	0,17	A04	283,00
33816	1	16	0,24	A04	304,00
33817	1	17	0,35	A04	387,00
33818	1	24,5	0,52	A04	429,00



Filtros Millennium con salida lateral /zuncho



	Sin válvula	Precio 2021	Válvula bayoneta	Precio 2021	Válvula tornillos	Precio 2021	Válvula automática	Precio 2021
D.430 /7.000 l/h / 1 1/2"	22497-0100	249,00	22497	326,00	22497AN	362,00	22497AT	936,00
D.480 /9.000 l/h / 1 1/2"	22499-0100	270,00	22499	347,00	22499AN	382,00	22499AT	956,00
D.560 /12.000 l/h / 1 1/2"	22501-0100	312,00	22501	388,00	22501AN	423,00	22501AT	997,00
D.660 /17.000 l/h / 1 1/2"	28254-0100	387,00	28254	462,00	28254AN	497,00	28254AT	1.071,00

Válvula Bayoneta: 1 1/2" código 20569 / 2" código 28512.
Válvula Tornillos: 1 1/2" código 00599 / 2" código 07444 / 2 1/2" código 24837.
Válvula Automática: 1 1/2" código 70768 / 2" código 70769.
Alfanumérico de descuento: A04.

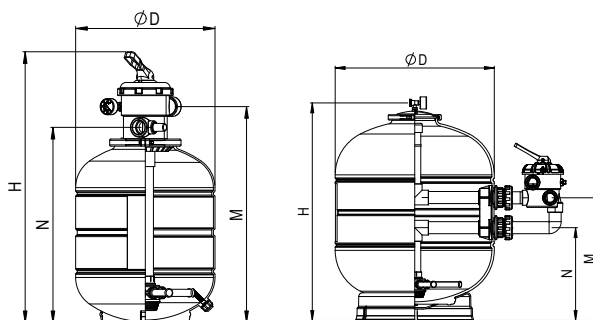

	A - Filtro Top				B - Filtro lateral				
	33814	33815	33816	33817	35321	22497	22499	22501	28254
Ø D (mm)	380	430	480	560	380	430	480	560	660
H (mm)	820	835	870	945	615	655	682	770	900
M (mm)	650	665	700	775	225	265	292	380	510
N (mm)	585	600	635	710	100	140	167	255	385
Bridas	1 1/2"	1 1/2"	1 1/2"	1 1/2"	1 1/2"	1 1/2"	1 1/2"	1 1/2"	1 1/2"
Caudal (m ³ /h)	5,5	7	9	12	5,5	7	9	12	17
Piscina volumen aprox (m ³)	hasta 40	40-50	50-75	75-100	hasta 40	40-50	50-75	75-100	140
Carga de arena (kg)	± 45	± 70	± 80	± 110	± 45	± 70	± 80	± 110	± 180
Carga de vidrio grado 1 (57011) (kg)	28	42	60	95	28	42	60	95	175
Carga de vidrio grado 3 (57013) (kg)	8	11	16	25	8	11	16	25	47
Presión máxima (kg/cm ²)	2,5	2,5	2,5	2	2,5	2,5	2,5	2	2
Peso neto (kg)	12	13,5	15	16,5	10	12	15	17,5	28
Package volume (m ³)	0,17	0,17	0,24	0,35	0,13	0,13	0,18	0,26	0,42

FILTROS PISCINA RESIDENCIAL ASTRALPOOL

Filtros Vesubio



Cumple con la norma EN 16713-01

Los filtros con conexión lateral hasta Ø 1050 mm pueden usar válvula selectora multiport (ver página 164). En versión lateral a partir de Ø 900 mm se suministran sin válvula.

La gama Vesubio es amplia para llegar tanto al sector de piscina pública como de piscina privada. Filtros fabricados con proyección simultánea de resina y fibra de vidrio. Tapa roscada con tornillos de gran resistencia. Boca superior de Ø 210 mm. Los modelos de Ø 1050 mm y Ø 1200 mm también están disponibles con boca superior de Ø 400 mm. Presión máxima de 2,5 kg/cm².

	Sin válvula	Precio 2021	Válvula bayoneta	Precio 2021	Válvula tornillos	Precio 2021	Válvula automática	Precio 2021
D.450 / 8.000 l/h / 1 ½"	15785-0100	380,00	15785	462,00	15785AN	498,00	15785AT	1.072,00
D.500 / 9.000 l/h / 1 ½"	19353-0100	413,00	19353	495,00	19353AN	531,00	19353AT	1.105,00
D.600 / 14.000 l/h / 1 ½"	15786-0100	447,00	15786	528,00	15786AN	564,00	15786AT	1.138,00
D.750 / 22.000 l/h / 2"	15787-0100	654,00	-	-	15787	775,00	15787AT	1.422,00
D.900 / 32.000 l/h / 2 ½"	15788-0100	994,00	-	-	15788AN	1.362,00	-	-

Válvula Bayoneta: 1 ½" código 20569 / 2" código 28512.
 Válvula Tornillos: 1 ½" código 00599 / 2" código 07444 / 2 ½" código 24837.
 Válvula Automática: 1 ½" código 70768 / 2" código 70769.
 Alfanumérico de descuento: A04.

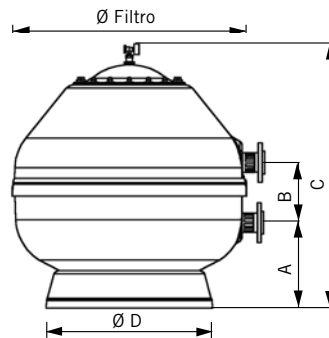

	Con válvula lateral				
	15785	19353	15786	15787	15788
Ø Filtro (mm)	450	500	600	750	900
A (mm)	265	305	325	300	325
B (mm)	125	125	125	230	270
C (mm)	725	765	865	895	1080
D (mm)	347	400	400	490	625
Superficie de filtración (m ²)	0,16	0,19	0,30	0,44	0,64
Conexiones	1½"	1½"	1½"	2"	2½"
Caudal (m ³ /h) a 50 m ³ /h/m ²	8	9	14	22	32
Volumen piscina (m ³) (8 horas)	64	72	112	176	256
Carga de arena (kg)	60	95	148	245	415
Carga de vidrio grado 1 (57011) (kg)	50	75	125	150	275
Carga de vidrio grado 3 (57013) (Kg)	0	0	0	50	125

+ info **PDB**
Product Database
Consulte + info en PRODUCTOS.
www.astralpool.com

FILTROS PISCINA RESIDENCIAL ASTRALPOOL



Filtro Berlin - Filtros de Arena bobinados

Acabado brillante satinado, con protección antipolvo por medio de un "flash" de barniz transparente de poliuretano. Tapa Ø 230 mm de cierre por tornillos, inyectada. Equipado con purga de aire y agua manuales y manómetro y válvula selectora lateral. Velocidad máx de filtración 50 m³/h/m².



Cumple con la norma
EN 16713-01

	Sin válvula	Precio 2021	Válvula bayoneta	Precio 2021	Válvula tornillos	Precio 2021	Válvula automática	Precio 2021
D.500 / 9.000 l/h / 1 1/2"	00541-0100	534,00	00541	616,00	00541AN	648,00	00541AT	1.225,00
D.600 / 14.000 l/h / 1 1/2"	00542-0100	586,00	00542	668,00	00542AN	700,00	00542AT	1.278,00
D.750 / 22.000 l/h / 2"	00543-0100	952,00	-	-	00543	1.073,00	00543AT	1.720,00
D.900 / 30.000 l/h / 2 1/2"	00544-0100	1.370,00	-	-	00544AN	1.738,00	-	-

Válvula Bayoneta: 1 1/2" código 20569 / 2" código 28512.

Válvula Tornillos: 1 1/2" código 00599 / 2" código 07444 / 2 1/2" código 24837.

Válvula Automática: 1 1/2" código 70768 / 2" código 70769.

Alfanumérico de descuento: A04.

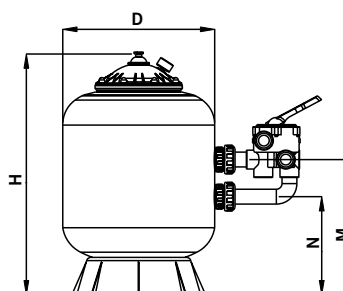

Con válvula selectora

	Con válvula selectora			Sin válvula
	00541	00542	00543	00544
Ø D (mm)	500	600	750	900
H (mm)	805	910	1050	1145
M (mm)	450	505	610	685
N (mm)	325	380	380	415
Conexiones	1 1/2"	1 1/2"	2"	2 1/2"
Caudal (m ³ /h) a 50 m ³ /h/m ²	9	14	21	30
Volumen piscina (m ³)	50-75	75-115	115-170	170-240
Carga de arena (kg)	100	175	300	525
Carga de grava (kg)	-	-	-	-
Carga de vidrio grado 1 (57011) (kg)	75	150	200	350
Carga de vidrio grado 3 (57013) (Kg)	0	0	50	75
Presión máxima (kg/cm ²)	2,5	2,5	2,5	2,5
Peso neto (kg)	15,3	19,8	33,1	51,4
Volumen del embalaje (m ³)	0,35	0,37	0,65	1,01

GAMA COMPLETA DE FILTRACIÓN ZODIAC

> UN FILTRO PARA CADA PISCINA

Elemento central del sistema de filtración, **el filtro contiene un medio filtrante (que puede ser de arena, vidrio, cartucho u otro material en función del tipo de filtro)**. Los residuos e impurezas son retenidos en el cuerpo del filtro.

El rendimiento del sistema de filtración es indispensable **para la eficacia del tratamiento del agua**. El filtro desempeña una **tarea crucial para mantener un agua cristalina y apta para el baño**.

Zodiac® les ofrece 2 gamas de filtros para responder a las diferentes necesidades de los consumidores:

> FILTROS DE CARTUCHO CS

- + filtros muy compactos que pueden instalarse en pequeños locales técnicos
- + filtración ultra-fina de 15-20 µm para un agua transparente
- + ahorro de agua (no necesita contralavado)
- + sin necesidad de conexión con el desagüe.



> FILTROS DE ARENA MS

- + filtros laminados de poliéster reforzado con fibra de vidrio eficientes y duraderos
- + compatibles con medio filtrante de arena y con cristal (Crystal Clear)
- + fácil mantenimiento.



* Años de garantía en el cuerpo del filtro.

TABLA COMPARATIVA DE LA GAMA



	CS	MS
	Filtros de eco-respetuosos para una filtración ultra fina	Filtros Premium de arena, eficaces y duraderos
Garantía	5 años (cuerpo) / 3 años	10 años (cuerpo) / 3 años
Fácil instalación	Sí (kit VersaPlumb®)	-
Medio filtrante	Cartucho CS	Cristal o Arena
Nivel de filtración	15 - 20 micrones	20 - 50 micrones
Número de modelos	2	5
Espacio en el suelo (Huella)	37 cm	47 - 95 cm
Volumen máx. de la piscina	170 m ³	170 m ³
Manómetro	Sí	Sí
Válvula selectora	No	Sí
Desagüe	Sí (+ kit de conexión)	Sí , doble (medio filtrante + agua)

FILTROS PISCINA RESIDENCIAL ZODIAC



Filtro CS - Filtro de cartucho



Filtro de polipropileno reforzado con fibra de vidrio. Posición del manómetro superior. Conexión racor de reducción 60/50 mm. Desagüe de 63 mm, kit de conexión 63/50 mm suministrado.

- Filtración ultra fina.
- Fácil mantenimiento y ahorro de agua.
- Se adapta a todas las instalaciones.



WF000026



R0462201

Filtro de cartucho CS100
Filtro de cartucho CS150

Accesorios opcionales

Kit de conexión Versa Plumb*
Cartucho CS 100
Cartucho CS 150

Código	Emb. Standard	Peso Kg Standard	Volumen m ³ Standard	Código Alfanum.	Precio 2021
WF000024	1	14	-	Z04	391,00
WF000025	1	13	-	Z04	440,00
WF000026	1	-	-	ZOR	53,10
R0462201	1	-	-	ZOR	111,00
R0462301	1	-	-	ZOR	163,00

* 5 años de garantía en el cuerpo del filtro.

	CS 100	CS 150
Capacidad de filtración máxima en m ³ (8h/día)	130	170
Caudal máx. (m ³ /h)*	22,7	34,1
Superficie filtrante (m ²)	9,3	14,0
Número pliegues (cartucho)	143	215
Velocidad de filtración (m ³ /h/m ²)	2,4	2,1
Velocidad de filtración a 1 m/s	0,64 m ³ /h/m ²	
Presión de funcionamiento (bar o kg/cm ²)	0,2 - 0,8 (bomba de velocidad variable) 0,4 - 1,2 (bomba de velocidad simple)	
Presión máxima (bar o kg/cm ²)	3,5	



Cartucho filtrante 15-20µm

Racor reducción 63/50 mm

Unión 63/50 mm

Manómetro



Crystal Clear



Medio filtrante en cristal de pureza 100% translúcido. Peso total en el filtro: 10% inferior al equivalente en arena. 1,0/3,0 mm: suficiente para cubrir los colectores. 0,7/1,3 mm: suplemento para llegar al peso total. Reducción de la turbiedad del 77,9%. Dimensiones del saco de 45 x 65 cm (Lx AN). Peso neto del saco 15kg (unidad de suministro).

- Excepcional finura de filtración.
- Duración del medio filtrante 3 veces superior a la arena convencional.
- Eco-respetuoso: reducción de hasta un 75% de agua.



Crystal Clear 0,7 / 1,3 mm
Crystal Clear 1,0 / 3,0 mm

Código	Emb. Standard	Peso Kg Standard	Volumen m ³ Standard	Código Alfanum.	Precio 2021
WF000063	1	15	-	Z04	26,83
WF000064	1	15	-	Z04	26,83

FILTROS PISCINA RESIDENCIAL ZODIAC



Filtro MS



Filtro de poliéster reforzado con fibra de vidrio. Montaje lateral mediante 6 vías (filtración-lavado-enjuague-drenaje-circulación-cerrado). Posición del manómetro superior, en un racor en T atornillado a la tapa. Todas las conexiones están roscadas para facilitar el mantenimiento (válvula selectora y tuberías). Desagüe de 3/8" cm (agua) / 2 1/2" (medio filtrante, excepto el filtro MS 470)

- Fácil de instalar.
- Filtración eficiente.
- Fácil mantenimiento.

Código	Emb. Standard	Peso Kg Standard	Volumen m ³ Standard	Código Alfanum.	Precio 2021
WF000094	1	15	-	Z04	491,00
WF000095	1	18	-	Z04	525,00
WF000096	1	21	-	Z04	632,00
WF000097	1	36	-	Z04	821,00
WF000098	1	58	-	Z04	1.007,00
WF000063	1	-	-	Z04	26,83
WF000064	1	-	-	Z04	26,83

Accesorios opcionales

Crystal Clear 0,7 / 1,3 mm
Crystal Clear 1,0 / 3,0 mm

* 10 años de garantía en el cuerpo del filtro.



ECOSISTEMA MagnaPool



WF000063

	MS 470	MS 530	MS 650	MS 800	MS 950
Diámetro del cuerpo (mm)	475	532	645	798	950
Caudal máx. (m ³ /h)*	8,0	10,2	15,8	23,3	33,2
Superficie filtrante (m ²)	0,16	0,2	0,32	0,47	0,66
Diámetro conexiones roscadas	1 1/2"			2"	
Peso total Crystal Clear	75	90	135	270	435
Núm. sacos Crystal Clear 1,0 / 3,0 mm	1		2	3	5
Núm. sacos Crystal Clear 0,7 / 1,3 mm	4	5	7	15	24
Peso total arena (0,4 / 0,8 mm)	85	100	160	310	485
Presión de funcionamiento (bar o kg/cm ²)	0,2 - 0,8 (Bomba de velocidad variable); 0,4 - 1,4 (Bomba de velocidad simple)				
Presión máxima (bar o kg/cm ²)	2,5				

* Para una velocidad de paso de 50 m³/h/m²

Accesorios Incluidos



Kit válvula selectora (con tornillos)



Kit tornillería



Kit manómetro y purga de aire



Tapón de vaciado

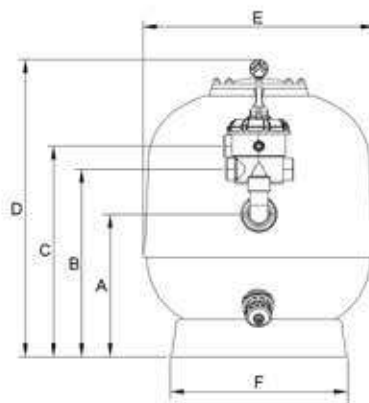

* Solicitar dimensiones



PDB
Product Database

Consulte + info en PRODUCTOS.
www.astralpool.com

PREFILTRO HYDROSPIN



Hydrospin & Hydrospin Compact

Familia de prefiltros hidrociclónicos diseñados para ahorrar agua de lavado de los filtros y alargar el período de mantenimiento de éstos (lavados de medio filtrante). Se instalan en los sistemas de filtración, entre la bomba y el filtro, tanto en instalaciones nuevas como existentes. Ahorran un 50% en agua en el lavado del filtro. Llegan a separar sólidos de hasta 40 micras gracias a los múltiples hidrociclones que incorporan, de forma que disminuye a la mitad el consumo de agua de lavado del sistema de filtración. Los Hydrospins se pueden limpiar sin necesidad de parar la bomba.



45289

53743

	Código	Emb. Standard	Peso Kg Standard	Volumen m ³ Standard	Código Alfanum.	Precio 2021
Hydrospin (5 a 30 m ³ /h)	45289	1	7,8	0,088	A04	480,00
Hydrospin Compact (3 a 16,5 m ³ /h)	53743	1	4,0	0,033	A04	286,00
Kit para instalación en pared para 45289	47158	4	4,2	0,117	A04	36,37

	45289	53743
Presión de trabajo (bar)	2,5	2,5
Conexiones	Ø 63	Ø 50 rosca 2¼"
Conexión purga	1"	43193
Caudal mínimo (m ³ /h)	5	3
Caudal máximo (m ³ /h)	30	16,5
Agua para limpieza (l)	5	15
Separación (micras)	40	60
Soporte suelo	Incluido	
Soporte pared	Accesorio 47158	Incluido

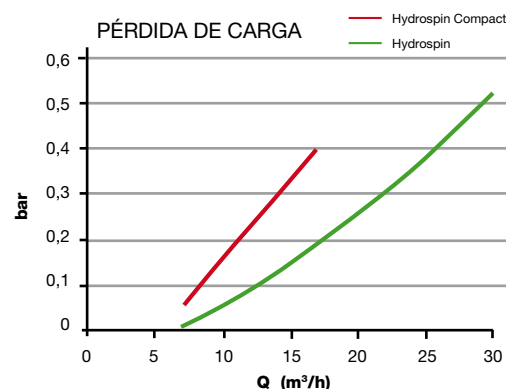



Consulte + info en PRODUCTOS.
www.astralpool.com

VÁLVULAS SELECTORAS



Amplia gama de válvulas, donde podremos encontrar la serie New generation, la serie Classic y la serie Flat para versiones de válvulas de 1½” y 2”. Completa la gama de válvulas, la serie Magnum de 2½” y 3”.

Válvulas selectoras de 6 vías

De seis vías para realizar diversas funciones en un circuito hidráulico: filtración, vaciado, cerrado, lavado, recirculación y enjuague del filtro. Su diseño, básicamente funcional, ofrece una amplia gama de posibilidades de acoplamiento a cualquier instalación, asegurando una perfecta estanqueidad y un cómodo manejo.

Mínimos rozamiento y esfuerzos, máxima seguridad y un acabado agradable, han sido factores decisivos a la hora de escoger el material que mejor se adapta a las necesidades de cada uno de los elementos integrantes: cuerpo, tapa y maneta en ABS; distribuidor en PPO; juntas de cierre en EPDM; elementos metálicos en acero inoxidable.

Variantes de conexión de las válvulas selectoras

Alternativas de conexión	Racordaje	Salidas inferiores	New Generation (bayoneta)			Classic (tornillos)		Flat	Magnum	
			1 ½” Eco	1 ½”	2”	1 ½”	2”	1 ½”	2 ½”	3”
Variante 1 Entrada “Top” y salida “Bottom” en la base. Comúnmente empleada para filtros con válvula salida Top.	Sin racordaje	Roscadas			28509	11542	08938			
		Lisas				00597				
Variante 2 Entrada “Top” en la base y salida “Bottom” en un lateral.	Con racordaje	Roscadas				15385	15389			
		Lisas								
	Sin racordaje	Roscadas			28510	11366	08939			
		Lisas								
Variante 3 Entrada Top” en un lateral y salida “Bottom” en la base (esta variante puede suministrarse con racordaje). Comúnmente empleada para filtros con válvula salida lateral.	Con racordaje	Roscadas								
		Lisas		20569	28512	00599	07444	34543	24837	
	Sin racordaje	Roscadas		23108	28511	14909	07441	34544	24838	
		Lisas		20043		00598		34545		
Variante 4 Entrada “Top” y salida “Bottom” en los laterales.	Sin racordaje	Roscadas			28513	11368	08940			
		Lisas								
Variante 5 Todas las entradas y salidas abiertas.	Sin racordaje	Roscadas			28514					28515
		Lisas								
TOP	Sin racordaje	Roscadas								
		Lisas	32583	20565	33968		22490	34546		

VÁLVULAS SELECTORAS

New Generation: Nueva generación de válvulas selectoras manuales que incorpora un sistema de cierre por bayoneta (sustituyendo los tornillos). Facilita el mantenimiento y evita problemas de oxidación. La gama consta de medidas de 1 1/2" y 2", incluyendo una versión "Top Eco" disponible en 1 1/2".

Válvula selectora con enlace a filtro - New Generation (bayoneta)



	Código	Emb. Standard	Peso Kg Standard	Volumen m ³ Standard	Código Alfanum.	Precio 2021
Variante 3 para 1 1/2"	20569	6	14,0	0,079	A04	83,70
Variante 3 para 2"	28512	6	22,0	0,150	A04	124,00

Válvula selectora 1 1/2" y 2". Versión Top - New Generation



	Código	Standard Pack	Standard Peso en kg	Standard Volumen m ³		
Válvula selectora Top 1 1/2"	20565	6	12,10	0,079	A04	64,30
Válvula selectora Top 1 1/2" (para el filtro Aster)	31993	6	11,8	0,124	A04	66,30

Classic: Válvulas selectoras manuales de seis vías para realizar diversas funciones en un circuito hidráulico. Su diseño, básicamente funcional, ofrece una amplia gama de posibilidades de acoplamiento a cualquier instalación, asegurando una perfecta estanqueidad y un cómodo manejo.

Válvula selectora 1 1/2" y 2" con enlace a filtro - Classic (tornillos)



	Código	Emb. Standard	Peso Kg Standard	Volumen m ³ Standard	Código Alfanum.	Precio 2021
Válvula 1 1/2" - Variante 3	00599	6	15,5	0,079	A04	120,00
Válvula 2" - Variante 3	07444	6	22,7	0,150	A04	138,00

Válvula selectora de 1 1/2" y 2" - Classic



	Código	Emb. Standard	Peso Kg Standard	Volumen m ³ Standard	Código Alfanum.	Precio 2021
Válvula 1 1/2":						
Variante 1	00597	6	12,2	0,079	A04	72,70
Variante 3	00598	6	12,1	0,079	A04	72,70
Válvula 2":						
Variante 3	07441	6	19,9	0,150	A04	116,00



VÁLVULAS SELECTORAS

Flat: Nueva gama de válvulas selectoras que incorporan unas dimensiones reducidas gracias al diseño de un solo nivel (frente a los dos niveles habituales en las válvulas selectoras). Este menor tamaño las hace especialmente aptas para aquellas aplicaciones donde el espacio es reducido, como por ejemplo las casetas o monoblocs, donde es remarcable la mayor utilización del modelo Top.



Válvula selector lateral 1 1/2'' con enlace a filtro - Flat

	Código	Emb. Standard	Peso Kg Standard	Volumen m ³ Standard	Código Alfanum.	Precio 2021
Variante 3	34543	6	9,3	0,08	A04	64,00
Boca 50. Encolar.	40794	1	-	-	A04	62,10



Válvula selector Top 1 1/2'' - Flat

	Código	Emb. Standard	Peso Kg Standard	Volumen m ³ Standard	Código Alfanum.	Precio 2021
	34546	6	9,3	0,08	A04	54,30

Magnum: Especialmente concebidas para soportar grandes presiones de trabajo y su acoplamiento a filtros de grandes medidas que requieren de conexiones especiales. Elija entre los modelos que ofrece la gama, válvulas selectoras de 2 1/2'', 3'' y 4''.



Válvula selector 2 1/2'' con enlaces a filtro - Magnum

Válvula selector con enlace a filtro y a las demás tuberías provenientes de la piscina.

	Código	Emb. Standard	Peso Kg Standard	Volumen m ³ Standard	Código Alfanum.	Precio 2021
Variante 3	24837	1	9,5	0,060	A04	376,00



Válvula selector de 2 1/2'' - Magnum

Entrada lateral y salida en la base con enlace a las tuberías provenientes de la piscina.

	Código	Emb. Standard	Peso Kg Standard	Volumen m ³ Standard	Código Alfanum.	Precio 2021
Variante 3	24838	1	8,2	0,061	A04	344,00



Válvula selector 3'' - Magnum

Válvula selector lateral de 6 funciones. Cuerpo y tapa inyectados en ABS+FV. Maneta inyectada en ABS. Sistema de cierre por tornillos inox. Se suministra con dos tapones para que el cliente pueda transformar la válvula en el tipo de variación más adecuado a la instalación.

	Código	Emb. Standard	Peso Kg Standard	Volumen m ³ Standard	Código Alfanum.	Precio 2021
	28515	1	9,8	0,064	A04	596,00



VÁLVULAS SELECTORAS



Válvula selectora automática System VRAC Flat 1 1/2"

Modelo de válvula selectora automática económica, que destaca por su sencillez de funcionamiento. Alimentación a 230/115 VAC. Realiza las operaciones de filtración, lavado, enjuague y vaciado.

Válvula Top no compatible con filtro Cantabric

	Código	Emb. Standard	Peso Kg Standard	Volumen m ³ Standard	Código Alfanum.	Precio 2021
Top	43512	1	4,1	0,02	A04	801,00
Lateral	43513	1	3,9	0,02	A04	801,00



Válvula selectora automática VRAC III

New

Válvula selectora automática mejorada provista de teclado con pulsadores para las maniobras. Hace posible controlar las posiciones de filtración, lavado, enjuague, vaciado, circulación y cierre.

¡NUEVO en 2021!

Mejores prestaciones de la válvula selectora automática, en la que se sustituye el interruptor de presión por un sensor de presión analógico.

- **Programación sencilla del set point de presión para el retrolavado** - Pulsando una tecla.
- **Evita la corrosión** - No tiene partes metálicas.
- **Configuración sencilla de Fluidra Connect Box** - Sistema VRAC Basic III.
- **Adaptabilidad:** Se usa en todos los dispositivos con filtro y se instala rápida y fácilmente.
- **Confort:** Fácil programación a través de su teclado, con toda la información automatizada de la filtración de tu piscina.
- **Higiene:** obtén una buena calidad del agua para nadar optimizando los ciclos de lavado (monitorización diaria, semanal o por presión).
- **Seguridad:** La válvula automática monitoriza continuamente el sistema de filtración y la válvula, evitando así posibles incidencias. Nueva protección contra sobrecargas eléctricas. Muelle cubierto para evitar oxidación. Luces LED para echar un vistazo rápido a la información básica.



Fluidra Connect compatible

Se recomienda la instalación de la válvula de seguridad Multiport (41898, 41899).

	Código	Emb. Standard	Peso Kg Standard	Volumen m ³ Standard	Código Alfanum.	Precio 2021
Basic 1 1/2" Lateral, Var. 3	72433	1	4,27	0,023	A04	706,00
Basic 2" Lateral, Var. 3	72434	1	5,75	0,033	A04	785,00

Códigos sustituidos

72433 en sustitución de 70768 y 57186

72434 en sustitución de 70769 y 57187



Válvula de seguridad Multiport automática

La válvula hidráulica de seguridad en el desagüe de 1 1/2" está especialmente indicada para su instalación en la salida de desagüe de una válvula selectora automática de un filtro de arena de piscina.

Su utilización evita las pérdidas de agua en el momento que la válvula cambia de posición de trabajo y en el caso de que falle el fluido eléctrico y la válvula quede en una posición en la cual pudiera vaciarse la piscina.

Se recomienda su uso en las instalaciones con las válvulas multiport SYSTEM VRAC.

	Código	Emb. Standard	Peso Kg Standard	Volumen m ³ Standard	Código Alfanum.	Precio 2021
Con conexión doble manguito liso de Ø50	41898	1	-	-	A04	101,00
Con conexión doble manguito de 1 1/2" BSP	41899	1	-	-	A04	105,00



Consulte + info en PRODUCTOS.
www.astralpool.com

COMPACTOS SIN MONTAJE INTERIOR



Compactos enterrados

Encajables para facilitar su transporte y almacenamiento, racionalización de su espacio interior obteniendo el máximo rendimiento en el mínimo espacio. Tapa ligera con bisagras reforzadas. Prefabricados en poliéster, fibra de vidrio, capa de gel coat. Exterior tapa en color verde e interior de la caseta en color marfil.

	Código	Emb. Standard	Peso Kg Standard	Volumen m ³ Standard	Código Alfanum.	Precio 2021
Suministrado con orificios para conexiones:						
Para filtros Ø 350 mm, 5 unidades	00615	5	175,0	3,0	A04	640,00
Para filtros Ø 350 mm, 1 unidad	00615/1	1	175,0	3,0	A04	737,00
Para filtros Ø 400-450-500-600 mm, 3 unidades	00616	3	156,5	4,0	A04	845,00
Para filtros Ø 400-450-500-600 mm, 1 unidad	00616/1	1	156,5	4,0	A04	971,00
Para filtros Ø 650-750-800 mm, 1 unidad	00618	1	126,0	3,6	A04	1.451,00



Compactos Semienterrados

Prefabricados en poliéster y fibra de vidrio. Color marfil. Apertura total de la tapa.

	Código	Emb. Standard	Peso Kg Standard	Volumen m ³ Standard	Código Alfanum.	Precio 2021
Para filtros Ø 450-500-600 mm, 2 unidades	00619	2	80,0	2,7	A04	603,00
Para filtros Ø 450-500-600 mm, 1 unidad	00619/1	1	80,0	2,7	A04	663,00
Para filtros Ø 600-450-650-750 mm, 2 unidades	00620	2	145,0	4,7	A04	1.078,00
Para filtros Ø 600-450-650-750 mm, 1 unidad	00620/1	1	145,0	4,7	A04	1.185,00

COMPACTOS CON MONTAJE INTERIOR

Compactos enterrados de Fibra - Modelo Ra

Caseta enterrada inyectada en fibra prevista para su instalación en exterior. Completa y pre-montada alberga en su interior un filtro Aster de 500 o 600 mm de diámetro y una bomba Sena de 3/4 o 1 cv. Posibilidad de incorporar electrólisis Sel Clear 55 o 95, control de pH y válvulas para llenado de piscina y suministro de agua para la ducha.



	Código	Emb. Standard	Peso Kg Standard	Volumen m ³ Standard	Código Alfanum.	Precio 2021
Compacto enterrado						
Aster 500 + Sena 3/4 CV S/A	41911	1	-	-	A04	1.344,00
Aster 500 + Sena 3/4 CV S/A + Electrólisis Sel Clear 55 + válvula de llenado y ducha	70357	1	-	-	A04	2.298,00
Aster 500 + Sena 3/4 CV S/A + Electrólisis Sel Clear 55 + Control pH + válvula de llenado y ducha	70358	1	-	-	A04	2.669,00
Aster 600 + Sena 1 CV S/A	41912	1	-	-	A04	1.439,00
Aster 600 + Sena 1 CV S/A + Electrólisis Sel Clear 95 + válvula de llenado y ducha	70359	1	-	-	A04	2.510,00
Aster 600 + Sena 1 CV S/A + Electrólisis Sel Clear 95 + Control pH + válvula de llenado y ducha	70360	1	-	-	A04	2.901,00

COMPACTOS CON MONTAJE INTERIOR

Compactos enterrados de PVC - Modelo Keops



Caseta enterrada inyectada en plástico prevista para su instalación en exterior. Completa y premontada alberga en su interior un filtro Aster de 600 mm de diámetro y una bomba Victoria Plus Silent de 1 cv. Posibilidad de incorporar electrólisis Sel Clear 95, control de pH y válvulas para llenado de piscina y suministro de agua para la ducha.

Compacto enterrado

	Código	Emb. Standard	Peso Kg Standard	Volumen m ³ Standard	Código Alfanum.	Precio 2021
Aster 600 1 CV Victoria Plus S/A	41479	1	-	-	A04	1.653,00
Aster 600 1 CV Victoria Plus S/A + Electrólisis Sel Clear 95 + válvula de llenado y ducha	70343	1	-	-	A04	2.715,00
Aster 600 1 CV Victoria Plus S/A + Electrólisis Sel Clear 95 + Control pH + válvula de llenado y ducha	70344	1	-	-	A04	3.049,00

Compactos enterrados de PVC - Modelo Ramses



Caseta enterrada inyectada en plástico prevista para su instalación en exterior. Completa y premontada alberga en su interior un filtro Aster de 550 mm de diámetro y una bomba Sena de 1 cv. Cubre necesidades de piscinas hasta 60 m³. Posibilidad de incorporar electrólisis Sel Clear 55 o 95, control de pH y válvulas para llenado de piscina y suministro de agua para la ducha.

Compacto enterrado

	Código	Emb. Standard	Peso Kg Standard	Volumen m ³ Standard	Código Alfanum.	Precio 2021
Aster 550 1 CV Sena S/A	41910	1	-	-	A04	1.211,00
Aster 550 1 CV Sena S/A + Electrólisis Sel Clear 55 + válvula de llenado y ducha	70353	1	-	-	A04	1.990,00
Aster 550 1 CV Sena S/A + Electrólisis Sel Clear 95 + válvula de llenado y ducha	70354	1	-	-	A04	2.111,00
Aster 550 1 CV Sena S/A + Electrólisis Sel Clear 55 + Control pH + válvula de llenado y ducha	70355	1	-	-	A04	2.222,00
Aster 550 1 CV Sena S/A + Electrólisis Sel Clear 95 + Control pH + válvula de llenado y ducha	70356	1	-	-	A04	2.445,00

Compactos elevados de PVC - Modelo Ramses UP



Caseta inyectada en plástico prevista para su instalación en exterior. Tapa con borde reforzado, cierre de seguridad y muelle hidráulico. Completa y premontada con un filtro Aster de 550 mm de diámetro y una bomba Sena de 1 cv. Posibilidad de incorporar electrólisis Sel Clear 55 o 95, control de pH y válvulas para llenado de piscina y suministro de agua para la ducha.

Compacto elevado

	Código	Emb. Standard	Peso Kg Standard	Volumen m ³ Standard	Código Alfanum.	Precio 2021
Compacto elevado sin montaje interior	61423	1	-	-	A04	310,00
Aster 550 1 CV Sena S/A	61423AS55001	1	-	-	A04	1.177,00
Aster 550 1 CV Sena S/A + Electrólisis Sel Clear 55 + válvula de llenado y ducha	61423AS55002	1	-	-	A04	1.946,00
Aster 550 1 CV Sena S/A + Electrólisis Sel Clear 95 + válvula de llenado y ducha	61423AS55003	1	-	-	A04	2.065,00
Aster 550 1 CV Sena S/A + Electrólisis Sel Clear 55 + Control pH + válvula de llenado y ducha	61423AS55004	1	-	-	A04	2.310,00
Aster 550 1 CV Sena S/A + Electrólisis Sel Clear 95 + Control pH + válvula de llenado y ducha	61423AS55005	1	-	-	A04	2.429,00



CARGAS FILTRANTES Y ACCESORIOS



Active Clear Glass

Material vítreo activado, que ofrece los siguientes beneficios:

- Filtración más eficiente con un ahorro de agua y energía.
- Mayor capacidad de filtración y con un lecho filtrante más limpio que hace que las bacterias se queden atrapadas.

Sacos de 25 Kg.
Granulometría

- 0,5 mm - 1,0 mm
- 1,0 mm - 3,0 mm
- 3,0 mm - 7,0 mm

Código	Emb. Standard	Peso Kg Standard	Volumen m ³ Standard	Código Alfanum.	Precio 2021
57011	1	25,0	0,667	A04	1,43
57012	1	25,0	0,667	A04	1,43
57013	1	25,0	0,667	A04	1,43

Grado	Código	Grado	% Volumen del lecho filtrante	
			Filtros D < 900 mm	Filtros D > 900 mm
Grado 1	57011	0,5 - 1,0 mm	80%	60%
Grado 2	57012	1,0 - 3,0 mm	0%	20%
Grado 3	57013	3,0 - 7,0 mm	20%	20%



Sílex y grava de sílex

Otras granulometrías de sílex bajo pedido. Sacos 25 Kg.

Código	Emb. Standard	Peso Kg Standard	Volumen m ³ Standard	Código Alfanum.	Precio 2021
00596	1	25	0,667	A04	0,56
10697	1	25	0,667	A04	0,56
11346	1	25	0,667	A04	0,56



Zeolita

Las Zeolitas (conocidísimo material filtrante elaborado a base de áridos naturales), por su estructura extremadamente porosa, consiguen una extraordinaria capacidad de filtración: 3/5 micras.

Ideal para filtros de carga de arena.

Su utilización asegura un ahorro de cloro y productos químicos de más del 30%, y un 50% menos de lavados del filtro con el consiguiente ahorro de agua. No precisa floculantes. Reduce enormemente los olores del agua, ya que elimina totalmente los amoniacos de la piscina, evitando de esta forma las cloraminas que producen irritación en los ojos.

Consejos de uso: Se recomienda realizar un estudio del tipo de sistema de filtración de la piscina así como las características del agua para aprovechar al máximo el rendimiento del producto.

Código	Emb. Standard	Peso Kg Standard	Volumen m ³ Standard	Código Alfanum.	Precio 2021
CHZB002	1	25	-	C04	45,35
CHZB003	1	25	-	C04	45,35
CHZB004	1	25	-	C04	45,35

Carga filtrante Zeolitas, saco de 25 Kg

- 0,5 - 1,0 mm
- 1,0 - 3,0 mm
- 3,0 - 5,0 mm

Diatomeas Celatom FW-60

Sacos de 20 Kg aprox.

Código	Emb. Standard	Peso Kg Standard	Volumen m ³ Standard	Código Alfanum.	Precio 2021
03246	1	23	0,60	A04	118,00
03247	1	20	0,60	A04	74,30

- Diatomeas Celite 545
- Diatomeas Celatom FW-60



CARGAS FILTRANTES Y ACCESORIOS



Cartuchos para Compacto de filtración

Cartuchos para Compacto de filtración

	Código	Emb. Standard	Peso Kg Standard	Volumen m ³ Standard	Código Alfanum.	Precio 2021
Mini* - W	CTW0070	1	1,7250	0,0015	C03	154,00
Medio* - W	CTW0110	1	2,0750	0,0026	C03	188,00
Grande* - W	CTW0130	1	2,6750	0,0034	C03	182,00
Gigante* - W	CTW0150	1	2,7750	0,0039	C03	260,00
Pequeño	CTC0070	1	1,0500	0,0009	C03	110,00
Súper	CTC0110	1	1,2500	0,0013	C03	132,00
Gigante	CTC0150	1	1,7000	0,0018	C03	145,00

* Fabricación hasta año 2000.

Código	Caudal (m ³ /h)	Medidas (mm)	Superf. filtrante (m ²)
CTW0070	7/8	30 x 17,5 Ø	3,2
CTW0110	10/11	50 x 17,5 Ø	5,4
CTW0130	12/13	62 x 17,5 Ø	6,2
CTW0150	14/15	64 x 17,5 Ø	8,2
CTC0070	7/8	32,5 x 15 Ø	3,5
CTC0110	10/11	49 x 15 Ø	5,2
CTC0150	14/15	64 x 15 Ø	7,5

	Código antes del año 2000	Cantidad	Código desde el año 2000	Cantidad
TAS0071 / TAS0072 - Mini	CTW0070	1	CTC0070	1
TAM0111 / TAM0112 - Mediano	CTW0110	1	CTC0110	1
TAL0151 / TAL0152 - Grande	CTW0130	2	CTC0130	2
TAG0221 - Gigante	CTW0150	2	CTW0150	2
TAX0071 - Mix	CTC0070	1	CTC0070	1



Cartuchos para filtros Terra

	Código	Emb. Standard	Peso Kg Standard	Volumen m ³ Standard	Código Alfanum.	Precio 2021
Para filtro Terra 50	19785	1	1,7	0,016	A04	189,00
Para filtro Terra 75	19786	1	2,0	0,024	A04	234,00
Para filtro Terra 100	19787	1	2,5	0,031	A04	308,00
Para filtro Terra 150	19788	1	3,1	0,03	A04	459,00

seguramente genial

TRAZABILIDAD SEGURA
Marcado sustrato indeleble.



RESISTENCIA SEGURA

El revestimiento de la espiral rígida (Spiral Protection Barrier) sirve de barrera, por lo que previene el debilitamiento precoz debido al Environmental Stress Cracking (ESC).



FLEXIBILIDAD SEGURA

La espiral con sección D-Shape ofrece una alta resistencia al aplastamiento (hasta 34 kN/m²) que, asociada al uso de materiales de calidad superior, permite una elevada flexibilidad y un menor radio de curvatura (hasta 125mm).



PROTECCIÓN SEGURA

La película CDS (Chlorine Defence System) ofrece alta protección contra el agua, incluso con alto contenido de cloro, y contra el ambiente ácido, garantizando la durabilidad.

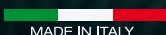
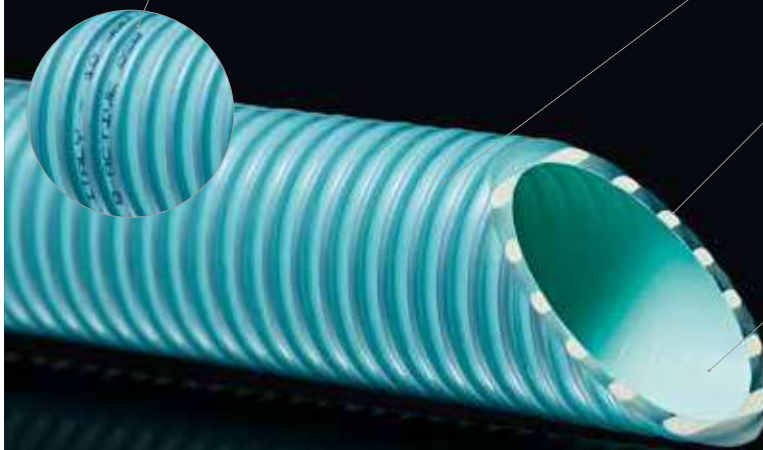

* FITT S.p.A. ofrece una garantía de 10 años y una cobertura de seguro decenal específica de todos los daños que podrían ocasionarse a terceros, incluyendo también los gastos de excavación, desmontaje y montaje del tubo y terraplenado. Para más detalles, visite el sitio web bactive.fitt.it



fitt b-active

RESISTENTE. GARANTIZADO. SEGURO.

FITT B-Active es el tubo para piscina que ofrece una “doble” seguridad con garantía y cobertura de seguro decenal, gracias a sus tecnologías amparadas por patente y a su trazabilidad que se mantiene indeleble con el tiempo. Diseño y fabricación totalmente Made in Italy.

BACTIVE.FITT.IT

fitt 
TECHNOLOGY FLOW



INDUSTRIAL DIVISION



Consulte + info en PRODUCTOS.
www.astralpool.com

ACCESORIOS PARA CONDUCCIONES DE PVC

Tubo manguera semirígido



Construido en PVC y alma en PVC rígido para encolar a accesorios de presión con adhesivo para PVC. Color gris.

	Código	Emb. Standard	Peso Kg Standard	Volumen m ³ Standard	Código Alfanum.	Precio 2021
Ø 16 mm	34587	25 m	3,2	0,030	A04	1,75
Ø 16 mm	34586	50 m	6,2	0,040	A04	1,75
Ø 20 mm	30754	25 m	4,0	0,040	A04	1,80
Ø 20 mm	28570	50 m	9,1	0,060	A04	1,80
Ø 25 mm	30755	25 m	6,0	0,050	A04	2,15
Ø 25 mm	28571	50 m	11,0	0,042	A04	2,16
Ø 32 mm	30756	25 m	9,6	0,070	A04	2,76
Ø 32 mm	28572	50 m	16,7	0,065	A04	2,76
Ø 40 mm	30757	25 m	12,3	0,110	A04	3,60
Ø 40 mm	28573	50 m	23,0	0,109	A04	3,60
Ø 50 mm	30758	25 m	18,4	0,150	A04	5,19
Ø 50 mm	28574	50 m	37,0	0,178	A04	5,19
Ø 63 mm	28575	25 m	49,5	1,140	A04	7,76
Ø 75 mm	34588	25 m	33,3	0,300	A04	13,15



Manguera Fitt B-Active

FITT B-Active es el tubo para piscina que ofrece una "doble" seguridad con garantía y cobertura de seguro decenal, gracias a sus tecnologías amparadas por patente y a su trazabilidad que se mantiene indeleble con el tiempo. Diseño y fabricación totalmente Made in Italy.

	Código	Emb. Standard	Peso Kg Standard	Volumen m ³ Standard	Código Alfanum.	Precio 2021
FITT B-Active Ø50 25 m	69860	25 m	19	0,0924	A04	8,02
FITT B-Active Ø50 50 m	69861	50 m	37,5	1,7408	A04	8,02
FITT B-Active Ø63 25 m	69862	25 m	24,5	0,1856	A04	10,47



Conforme a la norma EN ISO 3994:2014.
Homologación TÜV n. B 17 04 55285 007

Código	Ø externo (mm)	Longitud del rollo (m)	Peso (kg/rtl)	Cantidad (rtl/pal)	Dimensiones paletas (mm)
69860	50	25	19	12	800x1600xH1240
69861	50	50	37,5	8	800x1600xH1360
69862	63	25	24,5	6	1200x1000xH1280

Se han realizado pruebas prestacionales (mecánicas y químicas) tanto internamente como con la colaboración de la Universidad de Padua - Laboratorio DTG. Test Certificado por TÜV (acta de test n. MEC16173.00).

Conforme a la Directiva Europea Re.(EU) 10/2011 para los simulantes A-B-C.
Temperatura de uso -10°C/+60°C.
Fórmula con contenido de ftalatos ≤ 0,1 %

Notas: Tolerancias conformes a la norma UNI EN ISO 1307: 2008. Los productos termoplásticos están sujetos a deformación, a causa de la temperatura ambiente exterior, y a retracción; la tolerancia de la longitud es ± 5%.

COLECTORES FILTROS

Cabezales colectores



Para brazos colectores de 3/4".

Cabezal colector 8 brazos de PVC
Ø interior 50 mm y exterior 63 mm

Cabezal colector 12 brazos de PVC
Ø interior 63 mm y exterior 75 mm

Código	Emb. Standard	Peso Kg Standard	Volumen m ³ Standard	Código Alfanum.	Precio 2021
00624	12	4,0	0,017	A04	10,89
00625	6	3,0	0,310	A04	18,42

Brazos colectores



Calibre ranura 0,3 mm.

Brazos colectores de 3/4"

Longitud 225 mm
Longitud 160 mm
Longitud 110 mm
Longitud 100 mm (alargo)

Brazos colectores de 1"

Longitud 225 mm
Longitud 175 mm
Longitud 110 mm
Longitud 100 mm (alargo)

Código	Emb. Standard	Peso Kg Standard	Volumen m ³ Standard	Código Alfanum.	Precio 2021
00626	50	2,0	0,017	A04	1,61
00627	50	2,0	0,017	A04	1,61
00628	50	2,0	0,008	A04	1,53
00629	50	2,0	0,008	A04	1,53
06435	50	2,0	0,017	A04	1,66
06436	50	2,0	0,017	A04	1,66
06437	50	2,0	0,008	A04	1,54
06438	50	2,0	0,008	A04	1,54



Manguitos de enlace para brazos colectores

Para brazos colectores. En PVC.

Para brazos colectores de 3/4"

Rosca interior 3/4"

Para brazos colectores de 1"

Rosca interior 1"

Código	Emb. Standard	Peso Kg Standard	Volumen m ³ Standard	Código Alfanum.	Precio 2021
00630	50	2,0	0,003	A04	0,76
06439	-	-	-	A04	0,95



Difusores para filtro

Para tubo diámetro Ø 50 mm

Para tubo diámetro Ø 63 mm

Código	Emb. Standard	Peso Kg Standard	Volumen m ³ Standard	Código Alfanum.	Precio 2021
00645	6	1,0	0,009	A04	4,42
00646	6	2,0	0,023	A04	12,20



Colectores para baterías de válvulas

Construido en PVC. Conexiones de entrada, Ø exterior 50 y 63 mm. Conexión de salida interior Ø 50 y 63 mm.

Conexiones Ø 50 mm

Conexiones Ø 63 mm

Código	Emb. Standard	Peso Kg Standard	Volumen m ³ Standard	Código Alfanum.	Precio 2021
31877	1	-	-	A04	20,63
34407	1	-	-	A04	36,48

CODIFICACIÓN FILTRACIÓN PISCINA PÚBLICA

Codificación

La estructura del código del filtro está formada por ocho dígitos. Los primeros cinco dígitos pertenecen al código del filtro y los tres últimos dígitos corresponden al modelo, los cuales vienen dados según tablas.

Este sistema de codificación se utilizará para los filtros Praga, Oslo, Olot, Rodas, Vic, Europe, Vesubio y Delta.

Posición	1	2	3	4	5	-	6	7	8
----------	---	---	---	---	---	---	---	---	---

Posición de la 1 a la 5: Código de 5 cifras del producto standard.

Posición 6 Define las opciones de placa y viniléster	
0	Filtro sin placa
1	Filtro con placa
2	Acabado viniléster
3	Con placa y viniléster

Posición 7 Define las opciones de boca lateral	
0	Sin bocas
1	1 boca de Ø 225 mm
2	1 boca de Ø 400 mm
3	2 bocas de Ø 225 mm
4	2 bocas de Ø 400 mm
5	1 boca de Ø 500 mm
6	1 boca de Ø 600 mm

Posición 8 Define las opciones de mirilla	
0	Sin mirillas
1	1 mirilla para filtro laminado
2	1 mirilla Ø 135 mm
3	2 mirillas para filtro laminado
4	2 bocas de Ø 225 mm

Notas: Los filtros Rodas con placas de crepina no están disponibles.
 Boca lateral Ø 500 mm para filtros a partir de Ø 1050 mm.
 Boca lateral Ø 600 mm para filtros a partir de Ø 1800 mm.
 Opción viniléster máximo 0,5 ppm.

Rogamos consultar precio de las distintas opciones:

- Acabado viniléster
- Boca de Ø 225 mm y de Ø 400 mm
- Mirilla
- Placa

Curva de rendimiento

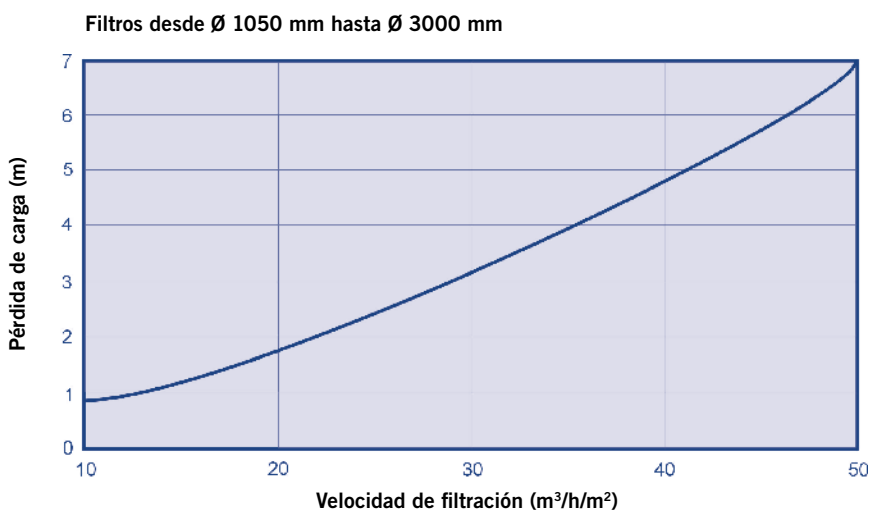

Altura lecho filtrante 1 m

FILTROS PISCINA PÚBLICA



Filtros Vesubio - Gama piscina pública

Fabricados en poliéster y fibra de vidrio. Equipados con manómetro, purgas de aire y agua manuales. Tapa Ø 400 mm. Aptos para velocidades de filtración de 20, 30, 40 y 50 m³/h/m². Otras velocidades consultar. Todos los filtros pueden montarse con batería de válvulas. Con descarga de arena de 2 1/2".



Presión máxima: 2,5 Kg/cm²

Altura lecho filtrante 1 m

Diámetro Ø mm	Velocidad filtración m³/h/m²	Salida Ø mm	Caudal m³/h	Código	Emb. Standard	Peso Kg Standard	Volumen m³ Standard	Código Alfanum.	Precio 2021
1050	20	63	17	41304	1	90	870	A07	1.932,00
	30/40	75	25/34	41305	1	90	870	A07	1.994,00
	50	90	43	41306	1	90	870	A07	2.057,00
1200	20/30	75	22/33	41307	1	105	1290	A07	2.342,00
	40/50	90	45/56	41308	1	105	1290	A07	2.405,00
1400	20	75	30	41309	1	125	1810	A07	2.704,00
	30	90	46	41310	1	125	1810	A07	2.765,00
	40/50	110	61/77	41311	1	125	1810	A07	2.821,00
1600	20	90	40	41312	1	175	2280	A07	3.112,00
	30/40	110	60/80	41313	1	175	2280	A07	3.164,00
	50	125	100	41314	1	175	2280	A07	3.117,00
1800	20	90	50	41315	1	210	2950	A07	4.311,00
	30	110	76	41316	1	210	2950	A07	4.414,00
	40	125	101	41317	1	210	2950	A07	4.548,00
	50	140	125	41318	1	210	2950	A07	4.860,00
2000	20	110	62	41319	1	245	3850	A07	5.058,00
	30	125	94	41320	1	245	3850	A07	5.567,00
	40	140	125	41321	1	245	3850	A07	6.014,00
	50	160	157	41322	1	245	3850	A07	6.275,00

Ø D (mm)	Velocidad Filtración (m³/h/m²)	Código	Conexiones		Caudal (m³/h)	Volumen piscina (8h) (m³)	Superficie de filtración (m²)	C (mm)	A (mm)	B (mm)	Ø D (mm)	Carga de arena (kg)	Carga de grava (kg)	Carga de vidrio grado 1 (57011) (kg)	Carga de vidrio grado 2 (57012) (kg)	Carga de vidrio grado 3 (57013) (kg)
			mm	pulg												
1050	20	41304	63	2"	17	136	0,86	1545	465	500	760	1125	175	678	221	244
	30/40	41305	75	2 1/2"	25/34	200/272										
	50	41306	90	3"	43	344										
1200	20/30	41307	75	2 1/2"	22/33	176/264	1,13	1730	675	500	850	1350	275	846	276	304
	40/50	41308	90	3"	45/56	360/448										
1400	20	41309	75	2 1/2"	30	240	1,54	1845	725	500	1085	1850	350	1146	374	412
	30	41310	90	3"	46	368										
	40/50	41311	110	4"	61/77	488/616										
1600	20	41312	90	3"	40	320	2,01	1850	710	500	1230	2723	450	1654	540	595
	30/40	41313	110	4"	60/80	480/640										
	50	41314	125	4 1/2"	100	800										
1800	20	41315	90	3"	50	400	2,54	1915	755	570	1370	3175	550	1941	634	698
	30	41316	110	4"	76	608										
	40	41317	125	4 1/2"	101	808										
	50	41318	140	5"	125	1000										
2000	20	41319	110	4"	62	496	3,14	2030	775	570	1560	3650	675	2253	736	810
	30	41320	125	4 1/2"	94	752										
	40	41321	140	5"	125	1000										
	50	41322	160	6"	157	1256										

Altura lecho filtrante 1 m



Opción presión máxima 4 bares. Consultar para otras presiones.

Opción lecho filtrante 1,2 m. Consultar para otras alturas.



Boca lateral Diámetro 400 mm

FILTROS PISCINA PÚBLICA

Filtros Paris



Filtros bobinados verticales fabricados en resina de poliéster reforzado con fibra de vidrio, totalmente anticorrosivos, con elevada resistencia mecánica y química.

- Recubrimiento interior de gel-coat transparente ISO-NPG.
- Presión máxima: 2,5 bar.
- Temperatura máxima: 50°C.
- La altura del lecho filtrante es de 1 m.
- Color del filtro gris RAL 7001.
- Tapa superior Ø 400 mm.
- Válvula de doble efecto (de 1" hasta Ø1600 y de 2" en Ø1800 y Ø2000) para purgar el filtro automáticamente y evitar que el filtro pueda trabajar en depresión.
- Difusor múltiple: mejora la distribución del agua y la eficacia de lavado.
- Sistema colector con brazos colectores 1½".
- Colector adicional inferior con brazos de 1": mejora la circulación del agua en la parte inferior, tanto en filtración como en lavado. De esta forma se reduce el riesgo de proliferación de microorganismos en esta zona.
- Descarga de arena de Ø90 mm hasta Ø1600 y de Ø140 mm en Ø1800 y Ø2000.
- Purga de agua de 3/4" con válvula "Uniblock".

Presión máxima: 2,5 Kg/cm²

Diámetro Ø mm	Velocidad filtración m ³ /h/m ²	Salida Ø mm	Caudal m ³ /h	Carga filtrante (kg)		Código	Emb. Std.	Peso Kg Std.	Volumen m ³ Std.	Código Alfanum.	Precio 2021
				Arena (0,4-0,8mm)	Grava (1-2 mm)						
1050	20	63	17	950	300	70483	1	130	2,8	A07	2.647,00
	30-40	75	25-34			70484	1	130	2,8	A07	2.718,00
1200	20-30	75	22-33	1375	300	70485	1	165	3,3	A07	2.926,00
	40-50	90	45-56			70486	1	165	3,3	A07	3.029,00
1400	20	75	30	1650	450	70487	1	213	4,8	A07	3.471,00
	30	90	46			70488	1	213	4,8	A07	3.695,00
	40-50	110	61-77			70489	1	213	4,8	A07	3.859,00
1600	20	90	40	2150	675	70490	1	270	6,1	A07	4.227,00
	30-40	110	60-80			70491	1	270	6,1	A07	4.404,00
	50	125	100			70492	1	270	6,1	A07	4.850,00
1800	20	90	50	2800	750	70493	1	300	7,3	A07	4.860,00
	30	110	76			70494-1	1	300	7,3	A07	5.042,00
	40	125	101			70495	1	300	7,3	A07	5.371,00
	50	140	125			70496	1	300	7,3	A07	5.453,00
2000	20	110	62	3800	1050	70497	1	370	9,9	A07	5.913,00
	30	125	94			70498-0100	1	370	9,9	A07	6.234,00
	40	140	125			70499-	1	370	9,9	A07	6.309,00
	50	160	157			70500-	1	370	9,9	A07	6.959,00

Cargas recomendadas:

Ø (mm)	1050	1200	1400	1600	1800	2000
Arena 0,4 – 0,8 mm (Kg)	950	1375	1650	2150	2800	3800
Grava 1 – 2 mm (Kg)	300	300	450	675	750	1050
Carga de vidrio grado 1 (57011)	644	866	1083	1455	1831	2501
Carga de vidrio grado 2 (57012)	211	284	356	478	601	821
Carga de vidrio grado 3 (57013)	208	280	350	471	592	809

Altura lecho filtrante 1 m



FILTROS PISCINA PÚBLICA

Filtros Vic



Filtros industriales bobinados que comprende los diámetros de 1050 mm a 3000 mm, con las correspondientes conexiones para las distintas velocidades de filtración. Sustituye al modelo Atenas. Nuevo sistema de tapa superior con sistema de cierre rápido que facilita las operaciones de abrir y cerrar. Boca 400 x 500 mm. Incorpora la purga de aire en la tapa a fin de conseguir eliminar completamente el aire del filtro. Brazos colectores de 1½" inyectados en ABS con las longitudes necesarias para cada uno de los filtros y sin enlaces intermedios. Las longitudes van desde 90 mm hasta 525 mm. Se consigue también una menor pérdida de carga gracias al mayor diámetro de los brazos.

Los tubos colectores están inyectados en PVC y son de Ø 90 mm. El vaciado de agua y el purgado de aire serán más rápidos gracias a la incorporación de purgas de aire y agua de Ø 1". Se ha aumentado la distancia entre la parte superior del lecho de arena y el cabezal difusor ("freeboard") para asegurar una mejor distribución del agua en la fase de filtración y evitar que se vierta arena al desagüe durante la fase de lavado.

NO INCLUYE BATERÍA DE VÁLVULAS

Para filtros con placas crepinas, es recomendable instalar una boca lateral (Ø 400 mm o Ø 225 mm) para el vaciado del medio filtrante.



Pie filtro



Colector por brazos

Presión máxima: 2,5 Kg/cm²

Diámetro Ø mm	Velocidad filtración m ³ /h/m ²	Salida Ø mm	Caudal m ³ /h	Carga filtrante (kg)		Código	Emb. Std.	Peso Kg Std.	Volumen m ³ Std.	Código Alfanum.	Precio 2021
				Arena (0,4-0,8mm)	Grava (1-2 mm)						
1050	20	63	17	1050	295	11511N	1	120	1,9	A07	2.356,00
	30-40	75	25-34			11517N	1	120	1,9	A07	2.406,00
	50	90	43			11526N	1	120	1,9	A07	2.554,00
1200	20-30	75	22-33	1375	390	11512N	1	154	2,7	A07	2.580,00
	40-50	90	45-56			11522N	1	154	2,7	A07	2.729,00
1400	20	75	30	1875	600	11513N	1	173	3,7	A07	3.161,00
	30	90	46			11518N	1	173	3,7	A07	3.300,00
	40-50	110	61-77			11523N	1	173	3,7	A07	3.480,00
1600	20	90	40	2450	780	11514N	1	235	5,0	A07	3.830,00
	30-40	110	60-80			11519N	1	235	5,0	A07	3.949,00
	50	125	100			11527N	1	235	5,0	A07	4.288,00
1800	20	90	50	3100	1100	11515N	1	270	6,4	A07	4.189,00
	30	110	76			11520N	1	270	6,4	A07	4.390,00
	40	125	101			11524N	1	270	6,4	A07	4.771,00
	50	140	125			11528N	1	270	6,4	A07	5.062,00
2000	20	110	62	3800	1230	11516N	1	295	8,7	A07	5.208,00
	30	125	94			11521N	1	295	8,7	A07	5.355,00
	40	140	125			11525N	1	295	8,7	A07	5.633,00
	50	160	157			11529N	1	295	8,7	A07	6.447,00

Cargas recomendadas:

Ø (mm)	1050	1200	1400	1600	1800	2000
Arena 0,4 – 0,8 mm (Kg)	1050	1375	1875	2450	3100	3800
Grava 1 – 2 mm (Kg)	295	390	600	780	1100	1230
Carga de vidrio grado 1 (57011)	648	872	1091	1465	1844	2519
Carga de vidrio grado 2 (57012)	212	285	356	479	602	823
Carga de vidrio grado 3 (57013)	233	313	392	527	663	906

Altura lecho filtrante 1 m

FILTROS PISCINA PÚBLICA



Filtros Praga

Filtro monocapa de poliéster y fibra de vidrio. Tapa Ø 400 mm. Equipados con panel de manómetros, purgas de aire y agua manuales y tapón de vaciado. Aptos para velocidades de filtración de 20, 30 y 40 m³/h/m². Otras velocidades consultar.

Presión máxima: 2,5 Kg/cm²



- POSIBILIDAD DE FABRICACIÓN DE ALGUNAS ALTURAS ESPECIALES BAJO PEDIDO.
- LOS FILTROS DE Ø 3.000 mm, SE TRANSPORTARÁN EN UN TRANSPORTE ESPECIAL. CONSULTE CON SU DELEGACIÓN LOS GASTOS ADICIONALES.

NOTA: Para filtros con placas crepinas, es recomendable instalar una boca lateral (Ø 400 mm o Ø 225 mm) para el vaciado del medio filtrante.

NOTA: Para filtros con Presión máxima de 4 kg/cm², consulte con su comercial.



Consulte + info en PRODUCTOS.
www.astralpool.com

Diámetro Ø mm	Velocidad filtración m ³ /h/m ²	Salida Ø mm	Caudal m ³ /h	Código	Emb. Standard	Peso Kg Standard	Volumen m ³ Standard	Código Alfanum.	Precio 2021
1050	20	63	17	00687	1	120	2,45	A07	2.376,00
	30-40	75	25-34	00694	1	120	2,45	A07	2.443,00
1200	20-30	75	22-33	00688	1	155	3,38	A07	2.644,00
	40-50	90	45-56	00702	1	155	3,38	A07	2.742,00
1400	20	75	30	00689	1	198	4,75	A07	3.151,00
	30	90	46	00696	1	198	4,75	A07	3.364,00
	40	110	61	00703	1	198	4,75	A07	3.520,00
1600	20	90	40	00690	1	255	6,13	A07	3.874,00
	30-40	110	60-80	00697	1	255	6,13	A07	4.042,00
1800	20	90	50	00691	1	285	7,25	A07	4.263,00
	30	110	76	00698	1	285	7,25	A07	4.432,00
	40	125	101	00705	1	285	7,25	A07	4.736,00
2000	20	110	62	00692	1	355	9,92	A07	5.239,00
	30	125	94	00699	1	355	9,92	A07	5.538,00
	40	140	125	00706	1	355	9,92	A07	5.607,00
2200	30	140	114	56937	1	450	13,9	A07	9.597,00
	40	160	152	56938	1	450	13,9	A07	10.628,00
2350	20	125	87	00693	1	500	17,04	A07	10.331,00
	30	140	130	00700	1	500	17,04	A07	10.604,00
	40	160	175	04935	1	500	17,04	A07	11.124,00
2500	20	140	100	08695	1	750	19,5	A07	11.232,00
	30	160	150	08696	1	750	19,5	A07	11.987,00
	40	200	200	08697	1	750	19,5	A07	12.656,00
3000	20	160	140	08699	1	1340	29,0	A07	20.150,00
	30	200	212	08700	1	1340	29,0	A07	21.674,00
	40	225	282	08701	1	1340	29,0	A07	22.250,00

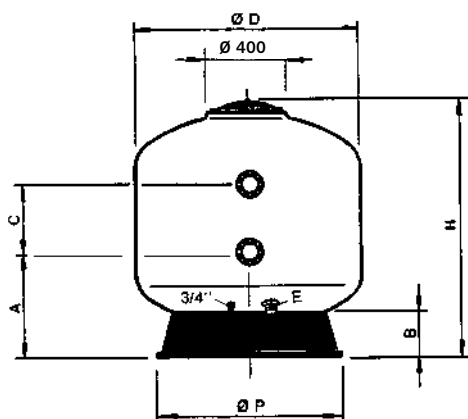

Ø (mm)	1050	1200	1400	1600	1800	2000	2200	2350	2500	3000
Altura de arena filtrante (m)	1	1	1	1	1	1	1	1	1	1
H (mm)	1640	1780	1755	1835	1875	2040	2440	2520	2550	2750
B (mm)	200	230	240	260	280	300	340	340	340	350
A (mm)	540	570	585	680	720	790	950	965	1080	1100
C (mm)	645	640	610	515	465	510	510	600	450	440
Ø P (mm)	755	940	1085	1230	1370	1550	1830	1859	2000	2365
E (mm)	90	90	90	140	140	140	140	140	140	140
Superficie filtración (m ²)	0,86	1,13	1,54	2,01	2,54	3,14	3,80	4,34	4,90	7,07
Volumen (l)	1050	1500	2000	2600	3400	4400	6520	8045	9050	12800
Carga de arena (kg)	950	1375	1650	2150	2800	3800	4650	5275	5950	8600
Carga de grava (kg)	300	300	450	675	750	1050	1900	1800	2200	3300
Carga de vidrio grado 1 (57011) (kg)	648	872	1091	1465	1844	2519	3388	3667	4220	6160
Carga de vidrio grado 3 (57013) (kg)	212	285	356	479	602	823	1107	1198	1378	2012
Carga de vidrio grado 3 (57013) (kg)	233	313	392	527	663	906	1218	1319	1518	2215
Peso total en servicio Kg	2000	2700	3700	4900	6100	7900	11200	12550	13760	20200

FILTROS PISCINA PÚBLICA



Filtros bobinados verticales de alto rendimiento



Oslo

Olot

Características generales:

- Totalmente anticorrosivos a diferencia de los filtros convencionales fabricados en acero
- Temperatura máxima de funcionamiento 50°C
- Cumplen con la Directiva Europea de Equipos a Presión 97/23/CE incluidos en el apartado 3 del artículo 3
- Prueba hidráulica de presión 1,5 x presión máxima admisible

Características de los componentes interiores:

- Componentes interiores y tubería de PVC
- Brazos colectores y crepinas de PP
- Conexión inferior para lavado con aire en modelos con placa de crepinas
- Tornillería de acero inoxidable AISI-316
- Juntas de EPDM

Ventajas sobre el uso de un colector de placa de crepinas en relación al sistema convencional de brazos:

- No existen zonas de agua estancada dado que el agua limpia se recoge desde el falso fondo
- Óptimo lavado del lecho filtrante con repartición uniforme del agua
- Posibilidad de lavado con aire con el consiguiente ahorro de agua limpia
- Se recomienda la opción boca lateral para la descarga de la arena

Para recubrimientos interiores resistentes al ozono u otros agentes, es indispensable especificar claramente las características del líquido a filtrar, para poder fabricar el filtro bajo pedido.

CARGAS DE ARENA, GRAVA Y VIDRIO RECOMENDADAS:

MONOCAPA - Brazos colectores - Altura lecho filtrante 1,2 m													
Diámetro mm		1050	1200	1400	1600	1800	2000	2200	2350	2500	2600	2800	3000
Carga de arena (kg)		1300	1775	2300	3000	3800	4650	5625	6300	7075	8176	9483	10575
Carga de grava (kg)		300	350	500	775	850	1150	1400	1800	1975	2123	2463	3850
Carga de vidrio grado 1 (57011) (kg)		832	1107	1457	1961	2419	3015	3651	4205	4699	5351	6207	7471
Carga de vidrio grado 3 (57013) (kg)		272	361	476	641	790	985	1193	1373	1535	1748	2027	2440
Carga de vidrio grado 3 (57013) (kg)		299	398	524	705	870	1084	1313	1512	1690	1924	2232	2687
MULTICAPA - Brazos colectores - Altura lecho filtrante 1,2 m													
Diámetro mm		1050	1200	1400	1600	1800	2000	2200	2350	2500	2600	2800	3000
Hidroantracita (0,8-1,6) (Kg)	600 mm	450	575	775	1000	1275	1575	1900	2175	2450	2548	2956	3550
Arena (0,4-0,8) (Kg)	400 mm	475	625	825	1100	1400	1700	2050	2350	2675	2973	3448	3850
Grava (1-2) (Kg)	100 mm	150	175	250	300	400	500	600	675	775	796	924	1100
Grava (2-3) (Kg)	100 mm (1)	300	350	500	775	850	1150	1400	1800	1975	2123	2463	3850
MONOCAPA - Placa de crepinas - Altura lecho filtrante 1,2 m													
Diámetro mm		1050	1200	1400	1600	1800	2000	2200	2350	2500	2600	2800	3000
Carga de arena (kg)		1300	1775	2300	3000	3800	4050	5625	6300	7075	8176	9483	10575
Carga de grava (kg)		150	175	250	300	400	500	600	675	775	796	924	1100
Carga de vidrio grado 1 (57011) (kg)		757	1019	1332	1725	2195	2376	3253	3645	4102	4690	5441	6102
Carga de vidrio grado 3 (57013) (kg)		247	333	435	563	717	776	1063	1191	1340	1532	1777	1993
Carga de vidrio grado 3 (57013) (kg)		272	367	479	620	789	845	1170	1311	1475	1687	1957	2194
MULTICAPA - Placa de crepinas - Altura lecho filtrante 1,2 m													
Diámetro mm		1050	1200	1400	1600	1800	2000	2200	2350	2500	2600	2800	3000
Hidroantracita (0,8-1,6) (Kg)	600 mm	450	575	775	1000	1275	1575	1900	2175	2450	2548	2956	3550
Arena (0,4-0,8) (Kg)	400 mm	475	625	825	1100	1400	1700	2050	2350	2675	2973	3448	3850
Grava (1-2) (Kg)	100 mm	150	175	250	300	400	500	600	675	775	796	924	1100
Grava (3-5) (Kg)	100 mm	150	175	250	300	400	500	600	675	775	796	924	1100
MULTICAPA - Placa de crepinas - Altura lecho filtrante 1,5 m													
Diámetro mm		1050	1200	1400	1600	1800	2000	2200	2350	2500	2600	2800	3000
Hidroantracita (0,8-1,6) (Kg)	600 mm	450	575	775	1000	1275	1575	1900	2175	2450	2548	2956	3550
Arena (0,4-0,8) (Kg)	600 mm	725	950	1250	1650	2100	2550	3100	3525	4025	4460	5172	5775
Grava (1-2) (Kg)	100 mm	150	175	250	300	400	500	600	675	775	796	924	1100
Grava (2-3) (Kg)	100 mm	150	175	250	300	400	500	600	675	775	796	924	1100
Grava (3-5) (Kg)	100 mm	150	175	250	300	400	500	600	675	775	796	924	1100

Densidades medio filtrante: Hidroantracita = 0,8 Kg/dm³ - Arena = 1,4 Kg/dm³ - Grava = 1,5 Kg/dm³.

(1) 100 mm por encima de los brazos colectores.

Altura lecho filtrante 1,2 m



FILTROS PISCINA PÚBLICA

Filtros Oslo



Filtro bobinado vertical de alto rendimiento.

Sistema colector:

- A - Convencional de brazos colectores con ranuras de 0,3 mm. Para presiones de trabajo de 2,5 - 4 bar.
- B - Placa de crepinas (opcional) con ranuras de 0,5 mm. Para presiones de trabajo de 2,5 y 4 bar.

Equipamiento:

- Panel de manómetros
- Purgas de aire y agua manuales

Variaciones:

- Posiciones de conexiones, mirillas y bocas a elección del cliente.
- Distintos diámetros de conexiones y purgas.
- Consultar para cualquier otro tipo de variación: altura, capa protectora química interior, presión, etc.

- POSIBILIDAD DE FABRICACIÓN DE ALGUNAS ALTURAS ESPECIALES BAJO PEDIDO.
- LOS FILTROS DE Ø 3.000 mm SE TRANSPORTARÁN EN UN TRANSPORTE ESPECIAL. CONSULTE CON SU DELEGACIÓN LOS GASTOS ADICIONALES.

NOTA: Para filtros con Presión máxima de 4 kg/cm², consulte con su comercial.

Presión máxima: 2,5 Kg/cm²

Diámetro Ø mm	Velocidad filtración m ³ /h/m ²	Salida Ø mm	Caudal m ³ /h	Código	Emb. Standard	Peso Kg Standard	Volumen m ³ Standard	Código Alfanum.	Precio 2021
1050	30	75	25	04611	1	207	2,5	A07	4.018,00
	40	90	34	04612	1	207	2,5	A07	4.290,00
1200	30	75	33	04613	1	234	3,2	A07	4.942,00
	40	110	45	04650	1	234	3,2	A07	5.124,00
1400	30	90	46	04615	1	294	4,7	A07	5.528,00
	40	125	61	04616	1	294	4,7	A07	5.983,00
1600	30	110	60	04619	1	360	6,2	A07	6.755,00
	40	140	80	04651	1	360	6,2	A07	7.123,00
1800	30	125	76	04623	1	416	8,5	A07	8.059,00
	40	160	101	04624	1	416	8,5	A07	8.703,00
2000	30	125	94	04626	1	483	10,3	A07	9.445,00
	40	160	125	04652	1	483	10,3	A07	10.298,00
2200	30	140	114	56935	1	567	14,8	A07	10.924,00
	40	160	152	56936	1	567	14,8	A07	11.445,00
2350	30	140	130	08693	1	651	15,8	A07	11.946,00
	40	200	175	08694	1	651	15,8	A07	13.403,00
2500	30	160	150	08704	1	820	20,8	A07	14.256,00
	40	225	200	08706	1	820	20,8	A07	17.069,00
3000	30	200	212	08708	1	1300	31,0	A07	25.170,00
	40	250	282	08710	1	1300	31,0	A07	27.888,00



Tipo	Monocapa brazos colectores					Monocapa placa de crepinas				
	Ø D (mm)	Carga de arena kg	Carga de grava kg	Carga de vidrio grado 1 (57011) kg	Carga de vidrio grado 2 (57012) kg	Carga de vidrio grado 3 (57013) kg	Carga de arena kg	Carga de grava kg	Carga de vidrio grado 1 (57011) kg	Carga de vidrio grado 2 (57012) kg
1050	1300	300	832	272	299	1300	150	757	247	272
1200	1775	350	1107	361	398	1775	175	1019	333	367
1400	2300	500	1457	476	524	2300	250	1332	435	479
1600	3000	775	1961	641	705	3000	300	1725	563	620
1800	3800	850	2419	790	870	3800	400	2195	717	789
2000	4650	1150	3015	985	1084	4050	500	2376	776	845
2200	5625	1400	3651	1193	1313	5625	600	3253	1063	1170
2350	6300	1800	4205	1373	1512	6300	675	3645	1191	1311
2500	7075	1975	4699	1535	1690	7075	775	4102	1340	1475
3000	10575	3850	7471	2440	2687	10575	1100	6102	1993	2194



Consulte + info en PRODUCTOS.
www.astralpool.com

FILTROS PISCINA PÚBLICA



Válvulas ventosa simple o doble efecto Diver

Los materiales que componen las ventosas CEPEX, tienen una elevada resistencia a la presión y a los agentes químicos disueltos en el agua de riego. Tanto la junta como el tubo son de silicona, mucho más resistente a estos productos que materiales como el EPDM o NBR. De esta forma, se puede garantizar el funcionamiento de la ventosa durante un periodo mucho mayor al del resto de productos similares existentes en el mercado.



49381S 49381



49382S 49382



22803 04144

Código	Emb. Standard	Peso Kg Standard	Volumen m ³ Standard	Código Alfanum.	Precio 2021
--------	---------------	------------------	---------------------------------	-----------------	-------------

Ventosa Cepex

1"M simple efecto PN10	49381S	15	-	-	I03	10,05
1"M doble efecto PN16	49381	20	0,3	0,001	I03	29,58
2"M simple efecto PN16	49382S	12	-	-	I03	29,69
2"M doble efecto PN16	49382	10	0,7	0,001	I03	66,90
1½"M doble efecto PVC	22803	6	-	-	F02	22,18

Ventosa de aluminio dorado S.E.

1,5"H	04144	-	-	-	I03	36,42
2"H	04145	-	-	-	I03	38,76

Visor de líquidos



Encolar.

Código	Diám.	PN	Kg/Caja	Cant./Caja	Código Alfanum.	Precio 2021
02387	50	6	4,8	12	F01	15,58
02388	63	6	7,2	12	F01	19,15
02389	75	10	7,4	3	F01	50,20
02390	90	10	12	4	F01	60,60
02391	110	10	8,0	2	F01	75,30
02392	125	10	9,0	2	F01	88,60
02393	140	10	5,5	1	F01	110,00
02394	160	10	7,9	1	F01	160,00
02395	200	10	10,0	1	F01	184,00
02396	225	10	11,8	1	F01	227,00

Consultar precios

BATERÍAS DE VÁLVULAS



Batería de válvulas - Codificación



Baterías de válvulas manuales o motorizadas fabricadas con tubería de PVC en PN-10 con bridas de conexión al filtro s/norma DIN-2501.

Válvulas de accionamiento de mariposa o de bola en PVC.

Motorizadas con actuadores eléctricos o neumáticos, para realizar automáticamente la función de filtrado, lavado, enjuague y cerrado de los filtros y equipadas con dos válvulas sin bloque de seguridad (eléctricas) o doble efecto (neumáticos) y el resto de las válvulas con bloque de seguridad (eléctricas) o simple efecto (neumáticas) para evitar un vaciado accidental de la instalación.

Para construir la variación debemos identificar el tipo de filtro y el diámetro del mismo, pues los diámetros de las salidas los indica el código de la batería.

Para baterías de más de un filtro, consultar.

Todas las baterías se suministrarán **sin soporte** (consultar página siguiente) y **desmontadas**.

Para baterías eléctricas y neumáticas, consultar.

Tabla para identificar el Tipo de Filtro:

BB	F. Bobinado Berlín - 0,6 m lecho filtrante (LF)
BS	F. Bobinado Paris y Praga
BA	F. Bobinado Oslo
OL	F. Bobinado Olot 1,2 m y 1,5 m lecho filtrante
HZ	F. Bobinado Rodas
EU	F. Laminado Europa
VP	F. Laminado Vesubio 0,6 m lecho filtrante
VI	F. Bobinado Vic
VO	F. Laminado Vesubio 1 m lecho filtrante

Tabla para identificar el Diámetro del Filtro:

10	1.050
12	1.200
14	1.400
16	1.600
18	1.800
20	2.000
23	2.350
25	2.500
26	2.600
28	2.800
30	3.000

Ejemplos:

1.-	Batería manual 4 Val. para Filtro Praga D.2000-140	1.-	00767	BS	20
2.-	Batería eléctrica 5 Val. para Filtro Praga D.1800-125	2.-	00785E	BS	18
3.-	Batería manual 5 Val. para Filtro Olot D.1200-125	3.-	00785	OL	12
4.-	Batería neumática 5 Val. para Filtro Vic D.2350-160	4.-	09177N	VI	23

Ø	Código	Descripción	Precio 2021
Baterías Manuales - 4 Válv.			
63	00747	BATERIA MANUAL 4 V. Ø 63	822,00
75	00749	BATERIA MANUAL 4 V. Ø 75	822,00
90	00754	BATERIA MANUAL 4 V. Ø 90	989,00
110	00758	BATERIA MANUAL 4 V. Ø110	1.120,00
125	00763	BATERIA MANUAL 4 V. Ø125	1.359,00
140	00767	BATERIA MANUAL 4 V. Ø140	1.503,00
160	09205	BATERIA MANUAL 4 V. Ø160	2.049,00
200	09160	BATERIA MANUAL 4 V. Ø200	2.842,00
225	09164	BATERIA MANUAL 4 V. Ø225	3.288,00
250	26244	BATERIA MANUAL 4 V. Ø250	5.965,00

Ø	Código	Descripción	Precio 2021
Baterías Manuales - 5 Válv.			
63	00769	BATERIA MANUAL 5 V. Ø 63	822,00
75	00771	BATERIA MANUAL 5 V. Ø 75	822,00
90	00776	BATERIA MANUAL 5 V. Ø 90	989,00
110	00780	BATERIA MANUAL 5 V. Ø110	1.120,00
125	00785	BATERIA MANUAL 5 V. Ø125	1.359,00
140	00789	BATERIA MANUAL 5 V. Ø140	1.503,00
160	09177	BATERIA MANUAL 5 V. Ø160	2.049,00
200	09180	BATERIA MANUAL 5 V. Ø200	2.842,00
225	09185	BATERIA MANUAL 5 V. Ø225	3.288,00
250	19133	BATERIA MANUAL 5 V. Ø250	6.231,00

Código Alfanumérico (para todos los códigos): A07.

SOPORTES PARA BATERÍAS



Soportes para baterías de válvulas



Para todo tipo de filtros a partir Ø de tubo 63 mm. Altura regulable. Formados por un tubo de acero cincado (de la longitud necesaria en función del filtro) y con una caja de accesorios.

	Código	Emb. Standard	Peso Kg Standard	Volumen m ³ Standard	Código Alfanum.	Precio 2021
Tubo de acero cincado (1 barra)						
Altura de 1,85 m	28690	1	3,8	-	A07	72,40
Altura de 2,30 m	28691	1	4,5	-	A07	90,80
Altura de 3,0 m	28692	1	5,9	-	A07	106,00
Caja accesorios:						
2 abrazaderas antivibración, taco de anclaje y accesorios						
Para tubo Ø 63 mm	42598	1	1,5	0,011	A07	57,40
Para tubo Ø 75 mm	28693	1	1,5	0,011	A07	57,40
Para tubo Ø 90 mm	28694	1	1,5	0,011	A07	57,40
Para tubo Ø 110 mm	28695	1	1,5	0,011	A07	57,40
Para tubo Ø 125 mm	28696	1	1,5	0,011	A07	67,90
Para tubo Ø 140 mm	28697	1	1,5	0,011	A07	67,90
Para tubo Ø 160 mm	28698	1	2,5	0,011	A07	67,90
Para tubo Ø 200 mm	28699	1	2,5	0,011	A07	90,50
Para tubo Ø 225 mm	28700	1	2,5	0,011	A07	90,50
Caja accesorios para tiras de tubo adicionales:						
Taco de anclaje y tapón protección	28701	1	-	-	A07	19,30



Soportes de pared para batería de válvulas



Para todo tipo de filtros a partir Ø de tubo 63 mm. Fabricados con tubo de acero cincado con abrazaderas anti-vibración y tacos de anclaje.

Suministro: Unidad de 1 soporte con abrazadera.

	Código	Emb. Standard	Peso Kg Standard	Volumen m ³ Standard	Código Alfanum.	Precio 2021
Para tubo Ø 63 mm	35585	1	1,0	0,007	A07	45,44
Para tubo Ø 75 mm	00855	1	1,2	0,007	A07	46,74
Para tubo Ø 90 mm	00856	1	1,3	0,007	A07	47,23
Para tubo Ø 110 mm	00857	1	1,4	0,007	A07	51,90
Para tubo Ø 125 mm	00858	1	1,4	0,007	A07	54,90
Para tubo Ø 140 mm	00859	1	1,5	0,007	A07	54,90
Para tubo Ø 160 mm	00860	1	1,6	0,007	A07	57,90
Para tubo Ø 200 mm	00861	1	1,7	0,007	A07	67,40
Para tubo Ø 225 mm	00862	1	1,7	0,007	A07	72,40
Para tubo Ø 250 mm	36120	1	2,0	0,011	A07	79,00
Para tubo Ø 315 mm	36602	1	2,4	0,011	A07	86,00



Conjunto panel manómetros



Equipado con purgas de aire.

	Código	Emb. Standard	Peso Kg Standard	Volumen m ³ Standard	Código Alfanum.	Precio 2021
Con manómetros 3 kg/cm ²	00729	1	1	0,007	A07	125,00
Con manómetros 6 kg/cm ²	00730	1	1	0,007	A07	125,00



BOMBAS

- 226 • Tabla de selección bombas
- 228 • Packs de filtración
- 230 • Bombas de velocidad variable AstralPool
- 233 • Bombas autoaspirantes AstralPool
- 236 • Armarios de maniobra
- 240 • Características de las bombas Zodiac y selección
- 242 • Bombas de velocidad variable Zodiac
- 244 • Bombas de velocidad simple Zodiac
- 246 • Accesorios para bombas Zodiac
- 247 • Bombas autoaspirantes para piscina pública
- 249 • Bombas centrífugas para piscina pública
- 254 • Prefiltros
- 255 • Manguitos
- 256 • Armarios de maniobra
- 256 • Contadores de agua
- 260 • Válvulas ventosa y manómetros
- 261 • Equipos natación contracorriente
- 268 • Bombas para fuentes y estanques

GUÍA DE SELECCIÓN DE BOMBAS

¿CÓMO ESCOGER LA BOMBA ADECUADA?

La selección de la bomba es fundamental para el buen funcionamiento del sistema de tratamiento de agua de la piscina.

La bomba es el corazón de la instalación y proporciona la energía necesaria para que el agua circule.

Su aplicación principal es filtrar el agua para conseguir que esté transparente, y asegurar una recirculación completa. Estos son los pasos principales para la selección de la bomba:

- Fijar el caudal necesario en función del volumen de la piscina y la carga de suciedad. El caudal debe ser siempre el adecuado para el filtro. Es muy importante que no sea ni demasiado lento ni demasiado rápido.
- Fijar la presión requerida en función de las características de la instalación hidráulica.
- Tener en cuenta otros aparatos que deban instalarse, como

electrolisis de sal y bombas de calor, cuando estos impongan limitaciones sobre el caudal o la presión. Por ejemplo, si es necesario un caudal mínimo para que una unidad funcione.

→ Seleccionar las gamas de bomba que suministran dicho caudal y presión.

→ Escoger la bomba que tenga las características más adecuadas para los requisitos de la piscina y de su propietario.

Las bombas se utilizan también para otras funciones, como juegos de agua y jets de masaje. En tales casos, deben leerse las especificaciones para cada uno de los usos con el fin de escoger la bomba adecuada.

La tecnología de velocidad variable ofrece las mejores prestaciones y el mayor nivel de confort. Es, sin lugar a dudas, la mejor elección para los usuarios más exigentes.

GAMAS DE BOMBAS Y PRINCIPALES VENTAJAS

La tabla siguiente te puede ayudar a elegir la bomba adecuada. En ella se muestran las características de cada una en función del tamaño de la piscina.

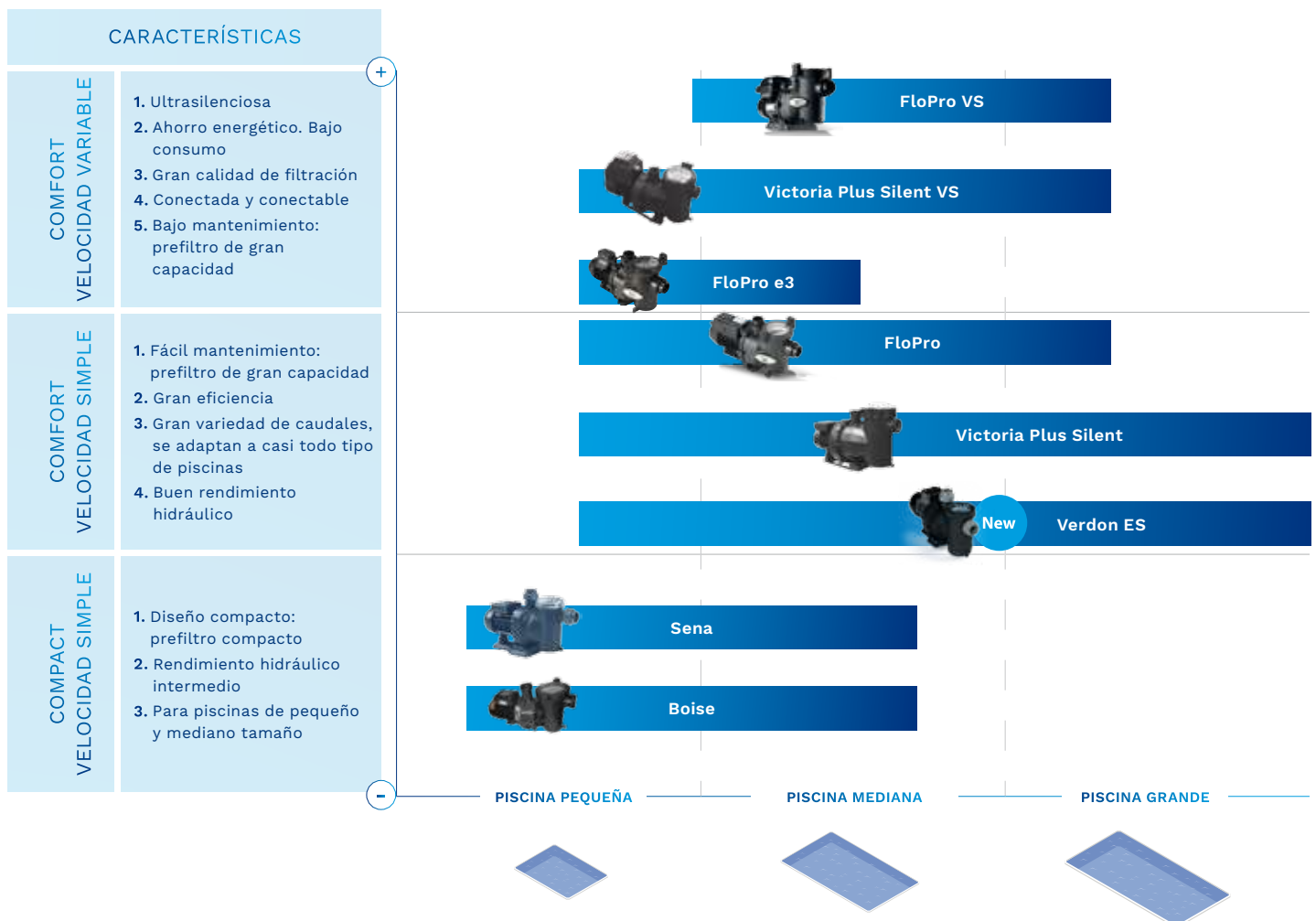

CARACTERÍSTICAS DE LAS BOMBAS Y SELECCIÓN

	VELOCIDAD VARIABLE COMFORT			VELOCIDAD ÚNICA COMFORT			VELOCIDAD SIMPLE COMPACT	
	FLOPRO VS	VICTORIA PS VS	FLOPRO E3	FLOPRO	VICTORIA PLUS SILENT	VERDON ES	SENA	BOISE
Marca								
Rango de potencia P ² (CV)	1.65	1,0 - 2,0	1	0,5 - 2,0	0,5 - 3,0	0,5 - 3,0	0,33 - 1,25	0,33 - 1,25
Rango de caudal (m ³ /h)	24.1	17,0 - 26,0	17.5	10,3 - 27,0	8,0 - 33,0	7,0 - 31,0	3,5 - 16,3	6,0 - 19,0
Fuente de alimentación	1~	1~	1~	1~ para 0,5 CV 1~ & 3~ de 0,75 a 2 CV	1~ y 3~ para todas las potencias	1~ de 0,5 a 0,75 CV 1~ & 3~ de 1 a 3 CV	1~ de 0,33 a 0,5 CV 1~ & 3~ de 0,75 a 1,25 CV	1~
Conexiones hidráulicas	D63/D50 o 2"	D50 a D63 o 2"	D63/D50 o 2"	D63/D50 o 2"	D50 a D75 o 2"	D50 a D75	D50	D50
Conectores incluidos	Sí D63/D50	Sí D50-D63 según potencia	Sí D63/D50	Sí D63/D50	Sí D50-D75 según potencia	Sí D50-D75 según potencia	Sí D50	Sí D50
Retro-compatibilidad total	Multi-compatibilidad Ver tabla	Victoria Plus	Multi-compatibilidad Ver tabla	Multi-compatibilidad Ver tabla	Victoria Plus	ESPA Silen S2	IML America	--
Tamaño del prefiltro (l)	2.6	3	2.6	2.6	3	3	0.9	1.1
Eficiencia	★★★★★	★★★★★	★★★★★	★★★★★	★★★★★	★★★★★	★★★★★	★★★★★
Nivel de ruido (dBA)	66 - 48	62 - 47	60 - 45	58	61	64	62	63
Controles posibles	Autónomo Contactos secos Control remoto iQPump Sistema automatizado	Autónomo Contactos secos Control remoto Fluidra Connect Sistema automatizado	Autónomo	On/Off	On/Off	On/Off	On/Off	On/Off
Ajustes de programa	Cada hora 8 velocidades	Cada hora 3 velocidades	Contacto esclavo 1 velocidad	--	--	--	--	--
Interfaz de usuario	Pantalla LCD 2 segmentos Interfaz desmontable	Pantalla LCD Interfaz desmontable	Pantalla LCD 1 segmento	--	--	--	--	--
Compatible con automatización	Sí - Aqualink	Sí - Fluidra Connect	No	--	--	--	--	--
Garantía								

→ Tabla de bombas de filtración autoaspirantes para piscinas residenciales

→ Para más detalles sobre la retrocompatibilidad en las gamas multicompatibles se pueden consultar las especificaciones técnicas del producto, el catálogo o la página web.

→ Eficiencia total (potencia hidráulica/potencia eléctrica consumida). Comparación basada en pruebas internas realizadas con las gamas que se muestran en esta tabla.

→ Nivel de ruido. Basado en pruebas internas. Modelo de 1 CV para gamas de múltiples potencias.

→ Caudales de 10 m.c.a. para las gamas Comfort y 8 m.c.a. para las gamas Compact

PACKS DE FILTRACIÓN

Pack de filtración Millenium + Sena

Conjunto de filtro MILLENIUM con válvula lateral y bomba SENA.

- Millenium Ø480 + Válv. bayoneta 1" 1/2 + Sena 3/4 CV
- Millenium Ø560 + Válv. bayoneta 1" 1/2 + Sena 1CV
- Millenium Ø480 + Válv. tornillos 1" 1/2 + Sena 3/4 CV
- Millenium Ø560 + Válv. tornillos 1" 1/2 + Sena 1CV

Código	Emb. Standard	Peso Kg Standard	Volumen m ³ Standard	Código Alfanum.	Precio 2021
22499CBS	3	-	-	A04	608,00
22501CBS	3	-	-	A04	654,00
22499ANCBS	3	-	-	A04	643,00
22501ANCBS	3	-	-	A04	688,00

Pack de filtración Ice + Victoria Plus Silent

Conjunto de filtro ICE con válvula lateral y bomba VICTORIA PLUS SILENT.

- Ice Ø500 + Válv. bayoneta 1" 1/2 + Victoria Plus Silent 3/4 CV
- Ice Ø600 + Válv. bayoneta 1" 1/2 + Victoria Plus Silent 1 CV
- Ice Ø500 + Válv. tornillos 1" 1/2 + Victoria Plus Silent 3/4 CV
- Ice Ø600 + Válv. tornillos 1" 1/2 + Victoria Plus Silent 1 CV
- Ice Ø500 + Valv. automática 1" 1/2 + Victoria Plus Silent 3/4 CV
- Ice Ø600 + Valv. automática 1" 1/2 + Victoria Plus Silent 1 CV

Código	Emb. Standard	Peso Kg Standard	Volumen m ³ Standard	Código Alfanum.	Precio 2021
73179CBVPS	3	-	-	A04	769,00
73180CBVPS	3	-	-	A04	805,00
73179ANCBVPS	3	-	-	A04	803,00
73180ANCBVPS	3	-	-	A04	840,00
73179ATCBVPS	3	-	-	A04	1.360,00
73180ATCBVPS	3	-	-	A04	1.396,00

Pack de filtración Cantabric + Victoria Plus Silent

Conjunto de filtro CANTABRIC con válvula lateral y bomba VICTORIA PLUS SILENT.

- Cantabric Ø500 + Válv. bayoneta 1" 1/2 + Victoria Plus Silent 3/4 CV
- Cantabric Ø600 + Válv. bayoneta 1" 1/2 + Victoria Plus Silent 1 CV
- Cantabric Ø500 + Válv. tornillos 1" 1/2 + Victoria Plus Silent 3/4 CV
- Cantabric Ø600 + Válv. tornillos 1" 1/2 + Victoria Plus Silent 1 CV
- Cantabric Ø500 + Valv. automática 1" 1/2 + Victoria Plus Silent 3/4 CV
- Cantabric Ø600 + Valv. automática 1" 1/2 + Victoria Plus Silent 1 CV

Código	Emb. Standard	Peso Kg Standard	Volumen m ³ Standard	Código Alfanum.	Precio 2021
15782CBVPS	3	-	-	A04	812,00
15783CBVPS	3	-	-	A04	858,00
15782ANCBVPS	3	-	-	A04	846,00
15783ANCBVPS	3	-	-	A04	892,00
15782ATCBVPS	3	-	-	A04	1.403,00
15783ATCBVPS	3	-	-	A04	1.449,00

Pack de filtración Millenium + Sena

Se compone de los siguientes productos:



Pack de filtración Ice + Victoria Plus Silent

Se compone de los siguientes productos:



Pack de filtración Cantabric + Victoria Plus Silent

Se compone de los siguientes productos:



VICTORIA PLUS SILENT VS

Shhhhh... Relájate y disfruta
del silencio de tu piscina

UNA NUEVA GENERACIÓN
DE BOMBAS DE FILTRACIÓN



BOMBAS

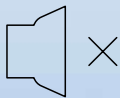

Silencio

Liderando las bombas más
silenciosas del mercado, sólo 45dB

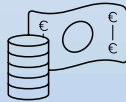

Ahorro

Bomba de velocidad variable
que le permite ahorrar hasta
900€ al año en consumo
eléctrico



Conectividad Fluidra Connect

Descárguese la App y programe
desde su móvil o tablet



Pantalla "friendly"

Fácil de usar y programar,
además si lo desea podrá
instalarla en la pared



Fácil Sustitución

Compatible con todos los
modelos Victoria AstralPool
anteriores



Fiabilidad

Ingeniería de última generación y
testadas para una larga vida sin
problemas





Consulte + info en la PDB.
www.astralpool.com

VICTORIA PLUS SILENT VS

BOMBAS DE VELOCIDAD VARIABLE ASTRALPOOL

Bomba Victoria Plus Silent VS



Plataforma de bomba de piscina residencial Victoria Plus Silent de potencias de 1 CV y 2 CV con variación y control automático de velocidad.

Bomba diseñada tanto para nuevas instalaciones como para reposición de bombas ya instaladas.

Gracias al uso de la velocidad variable y de la programación horaria se consiguen notables ahorros energéticos. La bomba es compatible con la plataforma Fluidra Connect.

Control HMI integrado en la bomba con posibilidad de instalación en pared para tener una mejor usabilidad.

Se consigue un buen nivel de confort por la reducción del nivel de ruido.

Entradas y salidas digitales para el funcionamiento coordinado con el resto de la instalación, como por ejemplo con electrolisis de sal o bomba de calor. Incluye corrector de factor potencia para reducir la intensidad consumida. No se requiere de fuente de alimentación externa para Fluidra Connect.



Fluidra Connect compatible

	Código Standard	Emb. Standard	Peso Kg Standard	Volumen m ³ Standard	Código Alfanum.	Precio 2021
--	-----------------	---------------	------------------	---------------------------------	-----------------	-------------

Bomba Victoria Plus Silent VS - 1CV

67547 1 19 0,087 A04 **1.321,00**

Bomba Victoria Plus Silent VS - 2CV

67548 1 22 0,087 A04 **1.808,00**

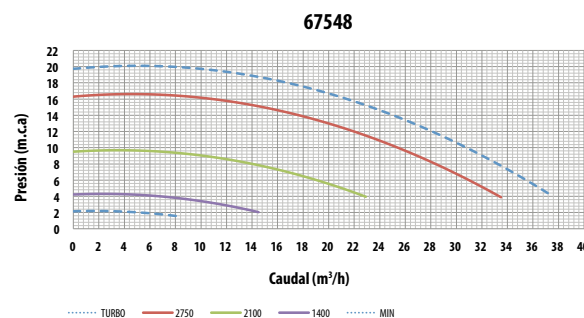
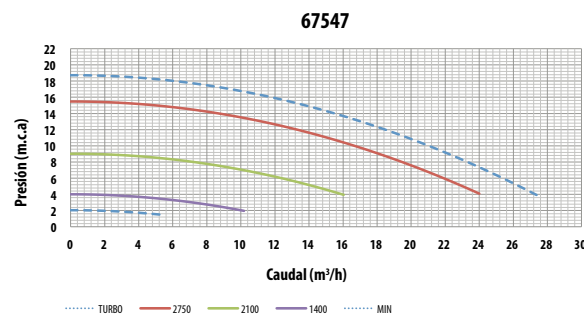

Ajustes y parametrización por menús



Programación horaria semanal intuitiva



Velocidades prefijadas y configurables



Visualización de consumos y ahorros energéticos

Características técnicas:

	67547			67548		
	LOW	MEDIUM	HIGH	LOW	MEDIUM	HIGH
Velocidad (rpm)	1400	2100	2750	1400	2100	2750
Tensión (V)	220-240	220-240	220-240	220-240	220-240	220-240
Frecuencia (Hz)	50/60	50/60	50/60	50/60	50/60	50/60
Potencia (W)	170	470	1030	258	750	1560
Intensidad (A)	1	2,2	4,5	1,4	3,4	7,1
Caudal (m ³ /h)	8,2	12,4	16,7	11,1	18,8	25,5
Presión (m)	2,7	6,1	10	3,2	6,2	10
Eficiencia (l/Wh)	48,3	26,4	16,2	43	25	16,3
Presión máxima (m)	4	9	15,5	4	9,4	16,3
Ruido (dB)	45	53	61	51	58	66

Instalación y control:



Control HMI sobre la bomba



Control HMI en la pared



VICTORIA PLUS SILENT



La nueva generación de bombas de filtración

BOMBAS

VICTORIA PLUS SILENT

Bomba Victoria Plus Silent



Bomba autoaspirante de 1/2 CV hasta 3 CV con motores monofásicos y trifásicos. El cuerpo de la bomba se caracteriza por prefiltro integrado para evitar la entrada de objetos extraños que pudieran dañar las partes hidráulicas de la bomba. Los motores suministrados han sido protegidos con IP-55 y acondicionados para soportar ambientes calurosos y niveles de humedad elevados. Las principales características Victoria Plus Silent son:

- Nivel de sonoridad bajo: entre 61 dBA - 70 dBA.
- Facilidad de uso: Tapa de prefiltro con 2 manetas incluidas (no necesario llave).
- Compatibilidad: 100% compatible en instalaciones equipadas con Victoria Plus.

Rodamiento delantero de tamaño superior para mejorar esfuerzos axiales.

Conjunto accesorios PVC incluidos en la bomba.



Vea las curvas de rendimiento en la página 235

	Código	Emb. Standard	Peso Kg Standard	Volumen m ³ Standard	Código Alfanum.	Precio 2021
10.000 l/h 0,43 kW (1/2 CV) 230 V II	65557	1	12	0,07	A04	381,00
10.000 l/h 0,43 kW (1/2 CV) 230/400 V III	65558	1	12	0,07	A04	372,00
11.000 l/h 0,61 kW (3/4 CV) 230 V II	65560	1	13	0,07	A04	379,00
11.000 l/h 0,60 kW (3/4 CV) 230/400 V III	65561	1	13	0,07	A04	376,00
16.000 l/h 0,78 kW (1 CV) 230 V II	65562	1	14	0,07	A04	391,00
16.000 l/h 0,76 kW (1 CV) 230/400 V III	65563	1	14	0,07	A04	395,00
21.500 l/h 1,10 kW (1,5 CV) 230 V II	65564	1	14	0,07	A04	450,00
21.500 l/h 1,10 kW (1,5 CV) 230/400 V III	65565	1	14	0,07	A04	439,00
26.000 l/h 1,46 kW (2 CV) 230 V II	65566	1	17	0,07	A04	467,00
26.000 l/h 1,46 kW (2 CV) 230/400 V III	65567	1	17	0,07	A04	453,00
34.000 l/h 2,20 kW (3 CV) 230 V II	65569	1	18	0,07	A04	516,00
34.000 l/h 2,20 kW (3 CV) 230/400 V III	65570	1	18	0,07	A04	512,00

VERDON ES

LA BOMBA DE CONFIANZA QUE TE LO PONE FÁCIL

Las nuevas bombas Verdon ES de AstralPool se caracterizan por su fiabilidad y robustez. La simplicidad en la construcción de las mismas, a partir de materiales de primera calidad y avanzada tecnología, permite que los profesionales puedan instalar en exclusiva una bomba de velocidad única que se adapta a la mayoría de piscinas residenciales existentes. Una bomba de primera categoría, con una excelente relación calidad-precio.



- Amplia gama que se adapta a la mayoría de piscinas residenciales ya existentes.
- Compatible con bombas ya instaladas: Espa, Silen S2
- Conectores incluidos.
- Compatible con la mayoría de tratamientos químicos utilizados, incluyendo electrolisis.

VENTAJAS PARA PROFESIONALES



Alto rendimiento, gran fiabilidad y una excelente relación calidad-precio



Servicio. Sin necesidad de programar los pedidos. Disponibilidad de productos y piezas de recambio.



Exclusividad: venta exclusiva para el canal profesional



Tranquilidad, calidad y confianza



Facilidad de uso y mantenimiento



Excepcional relación calidad-precio

Ver las curvas de rendimiento en la página 235

BOMBAS AUTOASPIRANTES ASTRALPOOL



Bomba Verdon ES



Verdon ES es una amplia gama de bombas autoaspirantes. Motores monofásicos desde ½ CV hasta 3 CV y trifásicos desde 1 CV hasta 3 CV.

Diseñada y producida para ofrecer un rendimiento profesional, gran fiabilidad y una excelente relación calidad/precio.

Fácil de usar y mantener gracias a su prefiltro de gran capacidad.

La bomba viene con accesorios de PVC.

Caudales en l/h a 8 m.c.a. para 0,5 CV y a 10 m.c.a. para el resto.

	Código	Emb. Standard	Peso Kg Standard	Volumen m ³ Standard	Código Alfanum.	Precio 2021
9.500 l/h 0.43 kW (1/2 CV) 230 V II	73676	1	12	0,07	A04	270,00
10.500 l/h 0.60 kW (3/4 CV) 230 V II	73678	1	13	0,07	A04	276,00
15.500 l/h 0.76 kW (1 CV) 230 V II	73680	1	14	0,07	A04	287,00
15.500 l/h 0.76 kW (1 CV) 230/400 V III	73681	1	14	0,07	A04	287,00
20.500 l/h 1.10 kW (1,5 CV) 230 V II	73682	1	14	0,07	A04	340,00
20.500 l/h 1.10 kW (1,5 CV) 230/400 V III	73683	1	14	0,07	A04	340,00
25.000 l/h 1.46 kW (2 CV) 230 V II	73684	1	17	0,07	A04	348,00
25.000 l/h 1.46 kW (2 CV) 230/400 V III	73685	1	17	0,07	A04	348,00
31.000 l/h 2.20 kW (3 CV) 230 V II	73686	1	18	0,07	A04	396,00
31.000 l/h 2.20 kW (3 CV) 230/400 V III	73687	1	18	0,07	A04	396,00

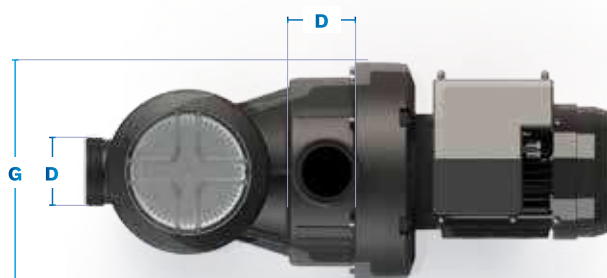
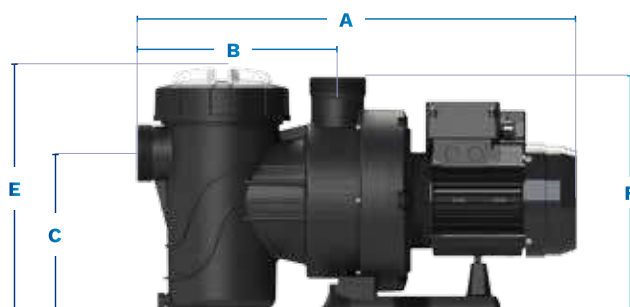

Código	Modelo	Voltaje (V)	A	B	C	D	E	F	G
			(mm)						
73676	050M	230	581	280	220	2 ³ / ₄	348	326	254
73678	075M	230	581	280	220	2 ³ / ₄	348	326	254
73680	100M	230	581	280	220	2 ³ / ₄	348	326	254
73681	100T	230 - 400	581	280	220	2 ³ / ₄	348	326	254
73682	150M	230	615	280	220	2 ³ / ₄	348	326	254
73683	150T	230 - 400	615	280	220	2 ³ / ₄	348	326	254
73684	200M	230	615	280	220	2 ³ / ₄	348	326	254
73685	200T	230 - 400	615	280	220	2 ³ / ₄	348	326	254
73686	300M	230	646	280	220	2 ³ / ₄	348	326	254
73687	300T	230 - 400	615	280	220	2 ³ / ₄	348	326	254

Código	Potencia P2 (CV)	Voltaje (V)	H máx. (H2O)	Caudal (m ³ /h)	Nivel de ruido (DBA)	Conectores	Peso (kg)	Volumen (m ³)
73676	½	230	13,5	7	64	D.50	12	0,07
73678	¾	230	14	10,5	64	D.50	13	0,07
73680	1	230	16	15,5	64	D.50	14	0,07
73681	1	230/400	16	15,5	64	D.50	14	0,07
73682	1,5	230	16	20,5	66	D.63	14	0,07
73683	1,5	230/400	16	20,5	66	D.63	14	0,07
73684	2	230	17	25	66	D.63	17	0,07
73685	2	230/400	17	25	66	D.63	17	0,07
73686	3	230	18	31	70	D.75	18	0,07
73687	3	230/400	18	31	70	D.75	18	0,07

Vea las curvas de rendimiento en la página siguiente

BOMBAS AUTOASPIRANTES



Bomba Sena

Gama de bombas de nueva generación. Con potencias desde 1/3 CV hasta 1,25 CV en motores monofásicos y desde 3/4 CV hasta 1,25 CV en motores trifásicos. Marcaje GS. Protección motor de 3.000 rpm con protección IP-55, aislamiento Clase F, AISI-316 en todas aquellas partes en contacto directo con el agua. Conexiones a tubería mediante manguito para encolar de diámetro 50 mm.

Caudales en l/h a 6 m.c.a. para 1/3 CV, a 8 m.c.a. para 1/2 CV y a 10 m.c.a. para el resto de la gama.



	Código	Emb. Standard	Peso Kg Standard	Volumen m ³ Standard	Código Alfanum.	Precio 2021
7.000 l/h, 0,23 Kw (1/3 CV), 230 V II	25461	1	10,20	0,055	A04	276,00
7.800 l/h, 0,41 Kw (1/2 CV), 230 V II	25462	1	10,20	0,055	A04	286,00
10.400 l/h, 0,56 Kw (3/4 CV), 230 V II	25463	1	11,65	0,055	A04	290,00
10.400 l/h, 0,56 Kw (3/4 CV), 230/400 V III	25464	1	11,40	0,055	A04	290,00
12.800 l/h, 0,63 Kw (1 CV), 230 V II	25465	1	12,75	0,055	A04	293,00
12.800 l/h, 0,63 Kw (1 CV), 230/400 V III	25466	1	13,00	0,055	A04	293,00
14.000 l/h, 0,82 Kw (1,25 CV), 230 V II	25467	1	13,75	0,055	A04	313,00
14.000 l/h, 0,82 Kw (1,25 CV), 230/400 V III	25468	1	13,55	0,055	A04	313,00



Bomba Boise



La bomba Boise ha sido diseñada para trabajar en una gran variedad de condiciones. En cualquier tipo de piscina, siempre funcionará con el flujo y la presión requeridos.

Boise está construida para ser de fácil manejo. Cuenta con una tapa transparente que facilita su inspección y un gran prefiltro que amplía el tiempo entre lavados.

Los materiales del motor son resistentes a la oxidación; el eje del motor es de acero inoxidable y los rodamientos no necesitan lubricación. Su carcasa termoplástica es resistente al calor extremo y la corrosión.

Caudales en l/h a 6 m.c.a. para 0,33 CV, a 8 m.c.a. para 0,5 CV, a 10 m.c.a. para 0,75 CV y a 12 m.c.a. para el resto.

	Código	Emb. Standard	Peso Kg Standard	Volumen m ³ Standard	Código Alfanum.	Precio 2021
8.500 l/h 0,23 kW (1/3 CV) 230 V II	71671	1	8,8	0,039	A04	191,00
10.500 l/h 0,38 kW (1/2 CV) 230 V II	71672	1	9,0	0,039	A04	193,00
10.300 l/h 0,52 kW (3/4 CV) 230 V II	71673	1	9,5	0,039	A04	199,00
14.000 l/h 0,71 kW (1 CV) 230 V II	71674	1	10,8	0,039	A04	223,00
16.000 l/h 0,82 kW (1,25 CV) 230 V II	71675	1	11,8	0,039	A04	238,00

Disponibles otras opciones como motores 230 V y 60 Hz y conexiones Thai/Australian/British

BOMBAS AUTOASPIRANTES

Curvas de rendimiento

Bomba Victoria Plus Silent

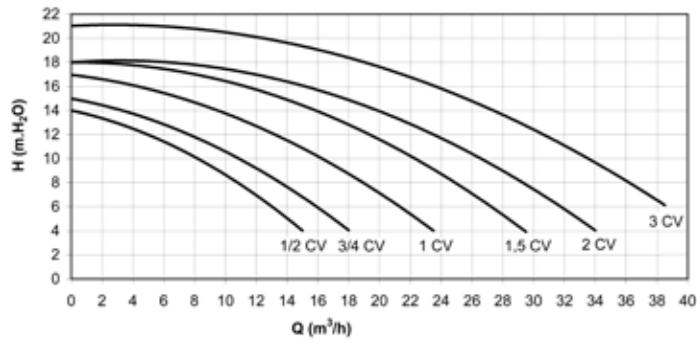

Bomba Verdon ES New

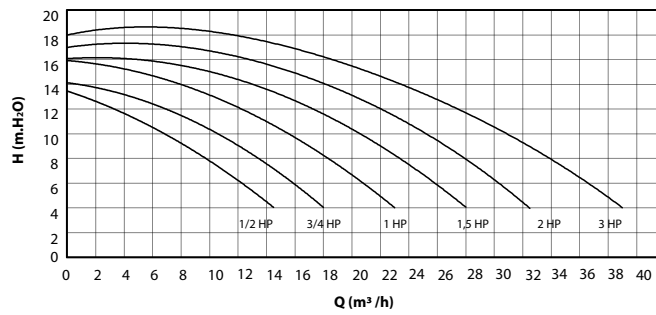

Bomba Sena

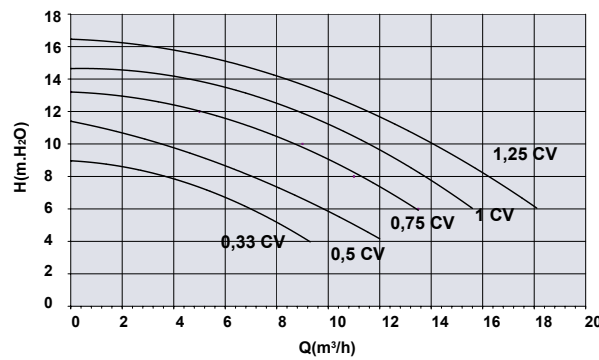

Bomba Boise

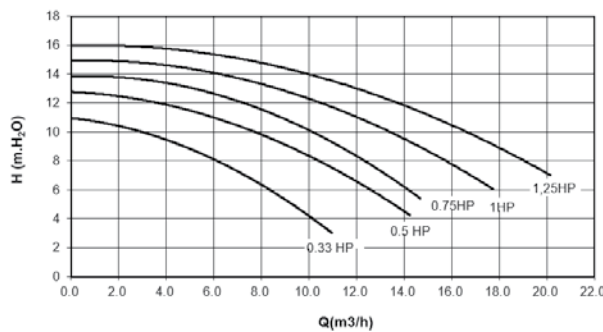

ARMARIOS DE MANIOBRA

Armarios de maniobra



Protección IP-65. Cristal transparente con cierre y llave. Todos los productos son compatibles con:

- 220/240V 1-fase (P+N+T) 50Hz/60Hz
- 380/415V 3-fase (3P+N+T) 50Hz/60Hz
- 220/230V 3-fase (3P+T) 50Hz/60Hz

Reloj de control 24H con pasos de programación cada 1/h. Conexión para control remoto de la bomba (run/stop,...) para equipo auxiliar (detector frío, nivel control...). Todos los productos se entregan con:

- Esquema eléctrico
- Diagrama de conexión
- Instrucciones de instalación
- Certificado de conformidad CE
- Prensa estopa para cada entrada y salida de cable.
- Tornillos y tacos (4) para instalarlo en pared.

Dependiendo de la corriente nominal de la bomba de filtración se debe seleccionar el tipo de armario:

Tipo	Corriente Rango	Potencia 1-fase 230V	Potencia 3-fases 400V	Potencia 3-fases 230V
A	1,6A - 2,5A	1/4 CV	3/4 CV - 1 CV	1/2 CV
B	2,5A - 4A	1/2 CV	1,5 CV - 2 CV	3/4 CV - 1 CV
C	4A - 6,3A	3/4 CV - 1 CV	3 CV*	1,5 CV
D	6A - 10A	1,5 CV	4 CV**	2 CV - 3 CV

* También 3,5 CV 400V 3~ de plástico (Cód. 08003)

** También 4,5 y 5,5 CV 400 V 3~de plástico (Cód. 08004, 08005)

Para 1 bomba



Protección por magnetotérmico (4 calibres, 10A max.), contactor, reloj programador 24h, interruptor de 3 posiciones (auto/O/manual).

	Código	Emb. Standard	Peso Kg Standard	Volumen m ³ Standard	Código Alfanum.	Precio 2021
Tipo A	25717	1	1,5	-	A01	265,00
Tipo B	25718	1	1,5	-	A01	265,00
Tipo C	25719	1	1,5	-	A01	265,00
Tipo D	25720	1	1,5	-	A01	265,00

Para 1 bomba + Control de iluminación (SIN TRANSFORMADOR)



Protección por magnetotérmico (1,6 a 10A), contactor, reloj programador 24h, interruptor de 3 posiciones (auto/O/manual). Interruptor encendido de luces de piscina. **No incluye transformador.**

	Código	Emb. Standard	Peso Kg Standard	Volumen m ³ Standard	Código Alfanum.	Precio 2021
Tipo A	25721	1	1,6	-	A01	299,00
Tipo B	25722	1	1,6	-	A01	299,00
Tipo C	25723	1	1,6	-	A01	299,00
Tipo D	25724	1	1,6	-	A01	299,00

ARMARIOS DE MANIOBRA



Armario maniobra para protección de bombas y control de luz subacuática con diferencial

Protección magnetotérmico (1,6 hasta 10A) contactor, reloj de programación 24 h.
3 posiciones: Auto / 0 / manual. 230V 10A. Salida protegida y controlada para proyector subacuático. Monofásico.

	Código	Emb. Standard	Peso Kg Standard	Volumen m ³ Standard	Código Alfanum.	Precio 2021
Tipo A	25725	1	1,9	-	A01	419,00
Tipo B	25726	1	1,9	-	A01	419,00
Tipo C	25727	1	1,9	-	A01	419,00
Tipo D	25728	1	1,9	-	A01	419,00



Armario maniobra para protección de bomba y control de luz subacuática con diferencial

Protección magnetotérmico (1,6 hasta 10A) contactor, reloj de programación 24 h.
3 posiciones: Auto / 0 / manual. 230V 10A. Salida protegida y controlada para luces. 3 fases. Trifásico.

	Código	Emb. Standard	Peso Kg Standard	Volumen m ³ Standard	Código Alfanum.	Precio 2021
Tipo A	25729	1	1,9	-	A01	493,00
Tipo B	25730	1	1,9	-	A01	493,00
Tipo C	25731	1	1,9	-	A01	493,00
Tipo D	25732	1	1,9	-	A01	493,00



Armario maniobra para protección de bomba y control de 1 luz subacuática

Armario maniobra para protección de bomba y control de 1 luz subacuática.
Protección magnetotérmico (1,6 hasta 10A) contactor, reloj de programación 24 h.
3 posiciones: Auto / 0 / manual. 12V 315VA. Salida protegida para 1 luz subacuática

	Código	Emb. Standard	Peso Kg Standard	Volumen m ³ Standard	Código Alfanum.	Precio 2021
Tipo A	69916	1	6	-	A01	460,00
Tipo B	69917	1	6	-	A01	460,00
Tipo C	69918	1	6	-	A01	460,00
Tipo D	69919	1	6	-	A01	460,00



Armario maniobra para protección de bomba y control de 2 luces subacuáticas

Protección magnetotérmico (1,6 hasta 10A) contactor, reloj de programación 24 h.
3 posiciones: Auto / 0 / manual. 12V 630VA. Salida protegida para 2 luces subacuáticas.

	Código	Emb. Standard	Peso Kg Standard	Volumen m ³ Standard	Código Alfanum.	Precio 2021
Tipo A	69920	1	8	-	A01	538,00
Tipo B	69921	1	8	-	A01	538,00
Tipo C	69922	1	8	-	A01	538,00
Tipo D	69923	1	8	-	A01	538,00

ARMARIOS DE MANIOBRA



Armario de maniobra para protección de 2 bombas y control de 1 luz subacuática

Protección magnetotérmico para 2 bombas, contactor, reloj de programación 24 h. 3 posiciones: Auto / 0 / manual. 230V 10A Salida protegida para luces. 12V 315VA salida protegida para 1 luz subacuática.

	Código	Emb. Standard	Peso Kg Standard	Volumen m ³ Standard	Código Alfanum.	Precio 2021
TIPO C + C	70429	1	7,5	-	A01	685,00
TIPO C + D	70422	1	7,5	-	A01	685,00



Armario de maniobra para protección de 2 bombas y control de 2 luces subacuáticas

Protección magnetotérmico para 2 bombas, contactor, reloj de programación 24 h. 3 posiciones: Auto / 0 / manual. 230V 10A Salida protegida para luces. **12V 630VA** salida protegida para 2 luces subacuáticas.

	Código	Emb. Standard	Peso Kg Standard	Volumen m ³ Standard	Código Alfanum.	Precio 2021
TIPO C + C	70423	1	9,5	-	A01	746,00
TIPO C + D	70424	1	9,5	-	A01	746,00



Armario de maniobra para protección de 1 bomba y control de 3 luces subacuáticas

Protección por magnetotérmico (4 calibres, 10A max.), contactor, reloj de programación 24h, interruptor modular "Auto/0/Manual". Transformadores 230/12V – 600VA + 300VA para 3 luces subacuáticas de 300W.

	Código	Emb. Standard	Peso Kg Standard	Volumen m ³ Standard	Código Alfanum.	Precio 2021
Tipo A	70425	1	9,5	-	A01	786,00
Tipo B	70426	1	9,5	-	A01	786,00
Tipo C	70427	1	9,5	-	A01	786,00
Tipo D	70428	1	9,5	-	A01	786,00



Transformador de seguridad IP-65 encapsulado para piscina

Están fabricados según normativa UNE-EN 61558 y las directivas de la CE.

- Grado de protección de la caja IP-657.
- Transformador de clase II. Protección total contra choque eléctrico.
- Caja autoextinguible, IEC 695-2-1.
- Frecuencia 50/60 Hz.

	Código	Emb. Standard	Peso Kg Standard	Volumen m ³ Standard	Código Alfanum.	Precio 2021
130 VA de 220-240V a 12-17 V	35807	1	3,2	0,02	A01	193,00
400 VA de 220-240V a 12-17 V	35385	1	6,8	0,04	A01	203,00
800 VA de 220-240V a 12-17 V	35386	1	10,4	0,04	A01	314,00



Armario Potencia y Control Elite Connect

Armario que facilita la instalación entre Elite Connect y las 4 Salidas. Consultar Elite Connect en página 356.

Características técnicas:

- 1 x Salida 230 Vac:
- Bomba hasta 3CV
 - Dispositivo hasta 10A / 2.3 Kw
- 3 Salidas 230 Vac:
- Bomba hasta 1/3CV
 - Dispositivo hasta 6,5A / 1.5 Kw
 - IP55.

	Código	Emb. Standard	Peso Kg Standard	Volumen m ³ Standard	Código Alfanum.	Precio 2021
Tipo A	72454	1	9,5	-	A05	545,00

GAMA COMPLETA PARA RESPONDER A TODAS LAS NECESIDADES

→ LA VELOCIDAD VARIABLE, EL NUEVO STANDARD ECO-SILENCIOSO

Gracias a la velocidad variable, la bomba puede funcionar durante más horas al día con una velocidad más baja, aportándole estas **4 ventajas**:

1) Funcionamiento silencioso

Las bombas de velocidad variable de Zodiac® emiten hasta 24 dB(A)* menos que una bomba de velocidad simple. El equivalente al nivel de ruido de una biblioteca.

¿Lo sabía?

Una diferencia de 3 dB(A) de menos corresponde a un ruido percibido por el oído humano 2 veces más débil.

2) Ahorro de energía

Gracias a su motor TEFC** sincrónico de imanes permanentes que utiliza la tecnología ECM***, las bombas de velocidad variable Zodiac® permiten reducir el consumo eléctrico hasta un **90%**. Permite una amortización en comparación con las bombas de velocidad simple (en pocas temporadas).



¿Lo sabía?

Utilice la herramienta Online de nuestra web: Calculadora energética de Zodiac, para enseñar en el momento de la venta a sus sus clientes para comprobar la diferencia de ahorro energético.

Calculadora energética
online de Zodiac®



3) Tratamiento del agua optimizado

Al funcionar a una velocidad más baja, el agua circula más lentamente en el filtro, mejorando así la calidad de filtración. Reducción también del colmatado del filtro.

¿Lo sabía?

El uso conjunto de una bomba de velocidad variable y de un filtro de cartucho le permite tener un sistema ecorespetuoso que consume menos agua (sin necesidad de contralavado).

4) Conectividad

Gracias a un nuevo módulo Wi-Fi iQPUMP, ya es posible controlar a distancia la bomba FloProTM VS con la App Smartphone iAquaLinkTM.

¿Lo sabía?

Con la App iAquaLinkTM tiene las ventajas de un interfaz de usuario intuitivo para controlar la filtración. ¡Controle la bomba y programe hasta 10 veces sin necesidad de desplazarse al local técnico!



iAquaLink
CONTROL

* comparado con una bomba standard que emite un mínimo de 66 dB(A). Valores expresados en nivel de potencia acústica ponderada A según normativa ISO 3741.

** TEFC = Totally Enclosed Fan Cooled (= motor estanco refrigerado por ventilación)

*** ECM = Electronically Commutated Motor (= motor «sin escobillas» con imanes permanentes controlado electrónicamente)

CARACTERÍSTICAS DE LAS BOMBAS ZODIAC Y SELECCIÓN
→ FÁCIL DE INSTALAR

Nuestra gama de filtración está pensada para simplificar su día a día: sencillez, rapidez en la instalación y facilidad de mantenimiento.

> FÁCILES DE INSTALAR, INCLUSO EN INSTALACIONES EXISTENTES

Todas las bombas de filtración Zodiac® utilizan la plataforma única FloPro™ que le garantiza las mismas ventajas de instalación, de reemplazo y mantenimiento, independientemente del modelo de nuestra gama de filtración.

Puntos fuertes:

- 1** aspiración y retorno con doble rosca (externa y interna de 2"),
- 2** rácores reducción 63/50 mm exclusivos,
- 3** zócalos que permiten elevar la bomba (suministrados en la bomba FloPro™ VS, accesorios opcionales para el resto de modelos)



- Easy Retrofit: Instalación de las bombas sin necesidad de modificar la tubería, son compatibles con la mayoría de las instalaciones existentes gracias a los zócalos.
- El sistema Easy retrofit es válido para ambas versiones: velocidad simple y velocidad variable de un mismo modelo de bomba.
- Informaciones basadas según los datos publicados en los catálogos de los fabricantes. Tolerancias de +/- 10 mm si [la toma de la longitud de la tubería] = 4 x [diámetro de la tubería], de acuerdo con las normas de sistemas hidráulicos aplicables.

Bombas en color violeta compatibles Easy Retrofit en la aspiración y en la impulsión.
 Bombas en color azul compatibles Easy Retrofit únicamente en la aspiración (requieren una pequeña modificación en la tubería de impulsión).

LISTA ACTUALIZADA 2019

Bomba a reemplazar	Solución Retrofit
Calpeda®: MPC 11, 21, 31 y 41 (sin su zócalo) Hayward®: TriStar, SuperPump, Max-Flo XL, Max-Flo, SuperPool, SuPerPool II, Super II, RS II Kripsol®: Koral-KSE / KSV, Caribe-CK, Ondina-OK, Epsilon-EP, Prime-KPR / KPRV, KS Evo, KSX Pro KSB®: Filtra N Pentair®: SuperFlo Procopi®: Eurostar II, Eurostar Eco Touch Pro PSH®: Mini.3, Lia S, ND.1, ND.2 Saci®: Optima Speck: BADU Bettar / TOP / Magna, BADU Gamma, BADU Eco Touch-Pro / Eco Soft, BADU90, BADU Prime / Prime Eco VS StaRite®: SuperMax, S5P1R Waterco®: Aquamite, Supatuf	A FloPro™ sin zócalo
Aqua Technix®: Aqua Master DAB®: Swim, Euroswim y Europro 50, 75 y 100, E-Swim Espa®: Silen Plus 1M, Silen Plus 2M / 3M, Silen S, Silen S2, Silver Majestic®: Master Saci®: Winner, [e]Winner Speck®: BADU Profi Waterco®: Supasteam	B FloPro™ + zócalo bajo
AstralPool®: Europa Davey®: Silensor SLS, Silensor SLL, SilensorPro VSD200, SilensorPro VSD400 Pentair®: UltraFlow, UltraFlow Plus, Max-E-ProXF, 5PXF Speck®: BADU EasyFit Starite®: Ultra-Glas, S5P3R	C FloPro™ + zócalo bajo + separadores
AstralPool®: Victoria Plus, Victoria Plus Silent, Glass Plus, Discovery, Niagara Calpeda®: MPC 11, 21, 31 y 41 (con su zócalo) Pentair®: Challenger, WhisperFlo StaRite®: WhisperPro, S5P5R	D FloPro™ + zócalo alto
StaRite®: 5P2R, S5P2R, 5P6R, SW5P6R, Max-E-Pro Waterco®: LacroNite, LacroNite ECO-V	E FloPro™ + zócalo bajo + zócalo alto

CARACTERÍSTICAS DE LAS BOMBAS ZODIAC Y SELECCIÓN

→ VELOCIDAD SIMPLE, DURADERA Y EFICIENTE PARA TODAS LAS PISCINAS

Las bombas FloPro™ están fabricadas con materiales resistentes a la corrosión. El cuerpo de la bomba está fabricado en polipropileno muy grueso que le confiere un funcionamiento duradero y silencioso.

Equipadas con motores sincrónicos de alto rendimiento energético, la gama se divide en 9 modelos (de 0.5 a 2.0 CV, disponibles en monofásico y trifásico, exceptuando el modelo de 0.5 CV) para adaptarse a las necesidades de la mayoría de las piscinas.

La plataforma FloPro™ es compatible con la mayoría de las bombas equivalentes del mercado sin restricciones, ni necesidad de cambio de tuberías, gracias al sistema « Easy Retrofit ».



TABLA COMPARATIVA DE LA GAMA FLO PRO™

	FloPro™ VS	FloPro™ e3	FloPro™
	Bomba de velocidad variable, para un control completo del consumo energético	Bomba de velocidad variable, eficiencia energética con total facilidad	Bombas de velocidad simple, duraderas y eficientes, para todo tipo de piscinas
Garantía	3 años	3 años	3 años
Fácil instalación "Easy Retrofit"	•	•	•
Zócalos para retrofit suministrados	•	Opcional	Opcional
Prefiltro de gran capacidad	•	•	•
Número de velocidades	8	3	1
Amplitud de velocidades	600-3450 RPM	1000-2850 RPM	2850 RPM
Modelos	1	1	9
Potencia útil (P2)	1,65 CV	1,0 CV	0,5 a 2,0 CV
Volumen máx. de la piscina	100 m ³	80 m ³	Hasta 150 m ³
Eficacia óptima	30-80 m ³	15-60 m ³	N/A
Interfaz de usuario extraíble	•	•	-
Conectores para controladores externos	•	-	-
Compatible con automatización Zodiac® Aqualink® TRi	Posible	-	-
Compatible IQPUMP (control vía Smartphone)	Posible	-	-

BOMBAS DE VELOCIDAD VARIABLE ZODIAC



FloPro™ VS



FloPro™ VS, bomba de velocidad variable para todo tipo de piscinas de hasta 100 m³.

- Eco-respectuosa: reducción de hasta un 90% de consumo de energía.
- 8 velocidades programables (+/- 10 RPM) y asignables.
- Funcionamiento inteligente y silencioso.
- Interfaz de usuario: Pantalla LCD retro-iluminada 2 líneas (6 idiomas), interfaz extraíble (kit extraíble incluido).
- Modo(s) de funcionamiento: Normal autónomo, conectado a la automatización Zodiac® AquaLink® TRi, activación externa por contacto seco.
- Reloj / Timer Reloj 24h, timers (velocidades 1 y 2), duración de funcionamiento (velocidades 3 y 4).
- Cebado Automático en el arranque, duración y velocidad de cebado ajustable.
- Seguridad: Protección electrónica contra heladas y parada automática en caso de sobretensión o baja tensión.
- Volumen cesto del pre-filtro 2,6 L.
- Tubería compatible DN50 mm y DN63 mm (entrada/ salida bomba roscada 2”), racors de reducción 63/50 mm (suministrados).
- Utilización: Agua clara y agua salada de hasta 6 g/L (6.000 ppm).



ECOSISTEMA
MagnaPool



9 317545 023991

Accesorios incluidos



Kit fijación mural
(solo FloPro™ VS estándar)



Zócalo bomba bajo



Zócalo bomba alto



Racor reducción
63/50 mm

	Código	Emb. Standard	Peso Kg Standard	Volumen m ³ Standard	Código Alfanum.	Precio 2021
Bomba FloPro™ VS	WP000003	1	17,0	-	Z04	1.280,00

CARACTERÍSTICAS TÉCNICAS

TIPO DE BOMBA		Bomba de agua auto aspirante
TIPO DE MOTOR		Motor síncrono de imanes permanentes (tecnología ECM*), TEFC**, aislamiento clase F
RENDIMIENTO		> 80% (según normativa IE3)
POTENCIA ÚTIL (P2)		1,65 CV / 1,23 kW
CAUDAL 10 MCE	m ³ /h	24,1 (a 3450 RPM)
CAUDAL MÁXIMO	m ³ /h	30,7
ALTURA MANOMÉTRICA MÁXIMA	m	21,5
TEMPERATURA MÁXIMA DEL AGUA	°C	35
VELOCIDADES		600 - 3450 RPM (ajustable en tramps de 10 RPM)
ÍNDICE DE PROTECCIÓN		IPX4
CONEXIONES PARA CONTROLADORES EXTERNOS		RS485 para conexión AquaLink® TRi, contacto seco para activación externa (velocidades de 1 a 4)
ALIMENTACIÓN 50 Hz	VAC	220 - 240
CONEXIÓN PARA CONTROLADORES EXTERNOS		RS485 para conexión iQPUMP o AquaLink® TRi, contactos secos para activación externa (velocidades de 1 a 4)

*: ECM = Electronically Commutated Motor (= motor «sin escobillas» con imanes permanentes controlado electrónicamente) .
**: Totally Enclosed Fan Cooled (= m= motor estanco refrigerado por ventilación).

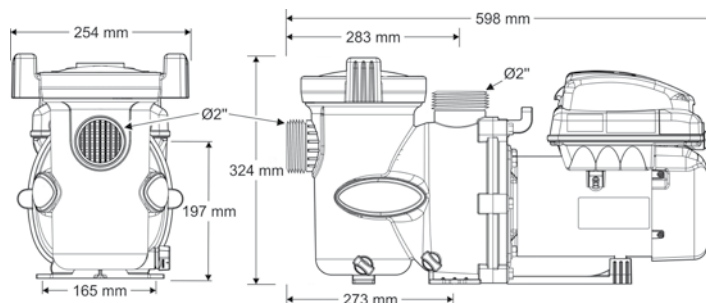

Peso y dimensiones

LONGITUD	cm	59,8
ALTURA	cm	32,4 (sobre zócalos suplementarios)
LARGO	cm	25,4
DIMENSIONES DEL EMBALAJE (L x AN x AL)	cm	73 x 34 x 41



PDB
Product Database

Consulte + info en PRODUCTOS.
www.zodiac.com

BOMBAS DE VELOCIDAD VARIABLE ZODIAC



FloPro™ e3

FloPro™ e3 es una bomba de velocidad variable para todo tipo de piscinas de hasta 80 m³. Ahorro energético garantizado: puede funcionar durante más tiempo a una velocidad más baja, reduciendo el consumo eléctrico hasta un 80 %.

- Ultrasilenciosa.
- 3 velocidades ajustables. (+/- 50 t/min). Ajuste de fábrica: ECO (1.400 t/min), CLEAN (2.150 t/min) y BOOST (2.850 t/min).
- Interfaz de usuario: Pantalla LCD retro-iluminada 1 línea.
- Modo(s) de funcionamiento: Conectado esclavo al contactor de la bomba de filtración.
- Activación externa por contacto seco.
- Cebado Automático en el arranque (2 min. a 2850 t/min).
- Seguridad: Parada automática en caso de sobretensión o baja tensión.
- Volumen cesto del pre-filtro 2,6 L.
- Tubería compatible DN50 mm y DN63 mm (entrada/ salida bomba roscada 2"), racors de reducción 63/50 mm (suministrados).
- Utilización: Agua clara y agua salada de hasta 6 g/L (6.000 ppm).



9 317545 270449

Accesorios incluidos



Racor reducción
63/50 mm

Accesorios opcionales



Zócalo bomba bajo



Zócalo bomba alto

	Código	Emb. Standard	Peso Kg Standard	Volumen m ³ Standard	Código Alfanum.	Precio 2021
Bomba FloPro™ e3	WP000156	1	10,0	-	Z04	898,00
Accesorios opcionales						
Zócalo bomba bajo	R0486701	1	-	-	ZOR	27,34
Zócalo bomba alto	R0546401	1	-	-	ZOR	21,87

CARACTERÍSTICAS TÉCNICAS

TIPO DE BOMBA		Bomba de agua auto aspirante
TIPO DE MOTOR		Motor síncrono (tecnología ECM), TEFC*, aislamiento clase F
RENDIMIENTO		> 80% (según normativa IE3)
POTENCIA ÚTIL (P2)		1 CV / 0,75 kW
CAUDAL 10 MCE	m ³ /h	16,3 a 2.850 RPM
CAUDAL MÁXIMO	m ³ /h	22,4
ALTURA MANOMÉTRICA MÁXIMA	m	19,1
TEMPERATURA MÁXIMA DEL AGUA	°C	35
VELOCIDADES		1000 - 2850 RPM (ajustable en tramps de 50 RPM)
ÍNDICE DE PROTECCIÓN		IPX5
ALIMENTACIÓN 50 Hz	VAC	220 - 240

*: ECM = Electronically Commutated Motor (= motor «sin escobillas» con imanes permanentes controlado electrónicamente) .

** : Totally Enclosed Fan Cooled (= motor estanco refrigerado por ventilación).

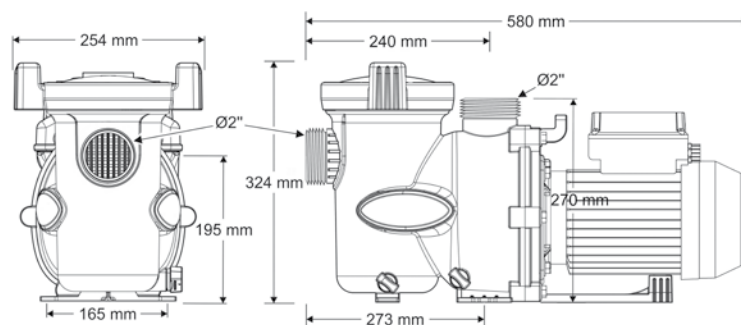

Peso y dimensiones

LONGITUD	cm	58
ALTURA	cm	32,4 (sobre zócalos suplementarios)
LARGO	cm	25,4
DIMENSIONES DEL EMBALAJE (L x AN x AL)	cm	74 x 33 x 40

BOMBAS DE VELOCIDAD SIMPLE ZODIAC



FloPro™

FloPro™, gama de bombas de velocidad simple diseñadas con materiales resistentes a la corrosión. El cuerpo de la bomba está fabricado en polipropileno reforzado con fibra de vidrio muy grueso que le confiere un funcionamiento duradero y silencioso. Equipada con motores asíncronos de alto rendimiento energético, la gama se divide en 9 modelos (de 0,5 a 2,0 CV) compatibles con todo tipo de piscinas de hasta 150m³. Las bombas se pueden instalar sin cambiar las tuberías gracias al sistema "Easy Retrofit", son compatibles con la mayoría de las instalaciones existentes.

- Seguridad: Parada automática en caso de sobretensión o baja tensión.
- Volumen cesto del pre-filtro 2,6 L.
- Tubería compatible DN50 mm y DN63 mm (entrada/ salida bomba roscada 2"), racors de reducción 63/50 mm (suministrados).
- Utilización: Agua clara y agua salada de hasta 6 g/L (6.000 ppm).

Accesorios incluidos



Racor reducción 63/50 mm

Accesorios opcionales



Zócalo bomba bajo



Zócalo bomba alto

Bomba FloPro™ 50M
Bomba FloPro™ 75M
Bomba FloPro™ 75T
Bomba FloPro™ 100M
Bomba FloPro™ 100T
Bomba FloPro™ 150M
Bomba FloPro™ 150T
Bomba FloPro™ 200M
Bomba FloPro™ 200T

Accesorios opcionales

Zócalo bomba bajo
Zócalo bomba alto

Código	Emb. Standard	Peso Kg Standard	Volumen m ³ Standard	Código Alfanum.	Precio 2021
WP000147	1	16,0		Z04	348,00
WP000148	1	17,0		Z04	371,00
WP000149	1	17,0		Z04	371,00
WP000150	1	17,0		Z04	396,00
WP000151	1	18,0		Z04	396,00
WP000152	1	19,0		Z04	435,00
WP000153	1	20,0		Z04	435,00
WP000154	1	21,0		Z04	477,00
WP000155	1	21,0		Z04	477,00
R0486701	1	-		ZOR	27,34
R0546401	1	-		ZOR	21,87

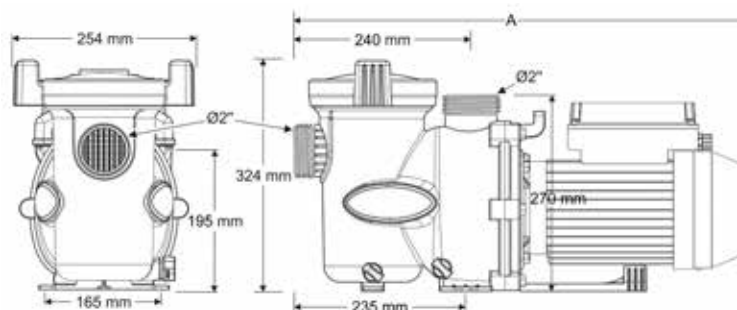

CARACTERÍSTICAS TÉCNICAS

MODELOS	FloPro™ 50M	FloPro™ 75M	FloPro™ 75T	FloPro™ 100M	FloPro™ 100T	FloPro™ 150M	FloPro™ 150T	FloPro™ 200M	FloPro™ 200T	
CÓDIGOS	WP000147	WP000148	WP000149	WP000150	WP000151	WP000152	WP000153	WP000154	WP000155	
TIPO DE BOMBA	Bomba de agua auto aspirante									
TIPO DE MOTOR	Motor asíncrono de alto rendimiento, TEFC*, aislamiento clase F									
RENDIMIENTO	> 80% (según normativa IE3, modelos trifásicos)									
POTENCIA ÚTIL (P2)	CV	0,5	0,75	1		1,5		2		
POTENCIA ÚTIL (P2)	kW	0,37	0,55	0,75		1		1,5		
AMPERAJE MÁXIMO	A	3,5		1,2	4,2	1,6	6	3,2	7,6	3,5
ALIMENTACIÓN		Mono	Mono	Tri	Mono	Tri	Mono	Tri	Mono	Tri
CAUDAL 10 MCE	m ³ /h	10,3	13,2		15,8		20,8		27	
CAUDAL MÁXIMO	m ³ /h	16,8	18,6		22,9		27,4		35,5	
ALTURA MANOMÉTRICA MÁX.	m	17,8	20,7		21,5		22,3		24,5	
TEMPERATURA MÁX. DEL AGUA	°C	35								
ÍNDICE DE PROTECCIÓN		IPX5								
Peso y dimensiones										
LONGITUD	cm	58,3		54,3	58,3	55,3	58,3	56,8	58,3	
ALTURA	cm	32,4 (sobre zócalos suplementarios)								
LARGO	cm	25,4								
DIMENSIONES DEL EMBALAJE (L x AN x AL)	cm	72 x 30 x 38								

*: Totally Enclosed Fan Cooled (= m= motor estanco refrigerado por ventilación).

BOMBAS ZODIAC

Curvas de rendimiento

FloPro™ VS

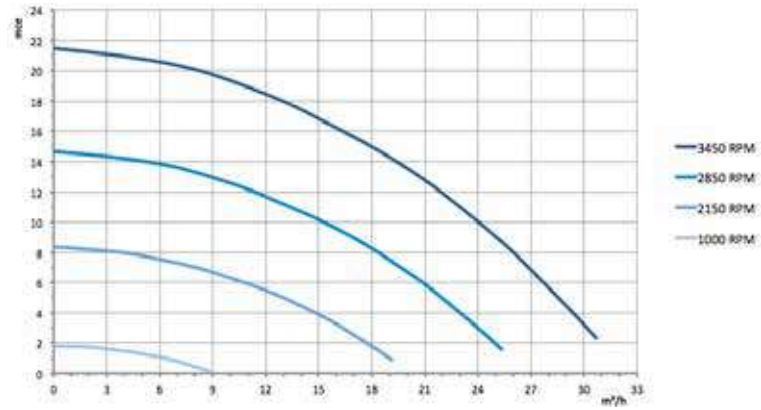

FloPro™ e3

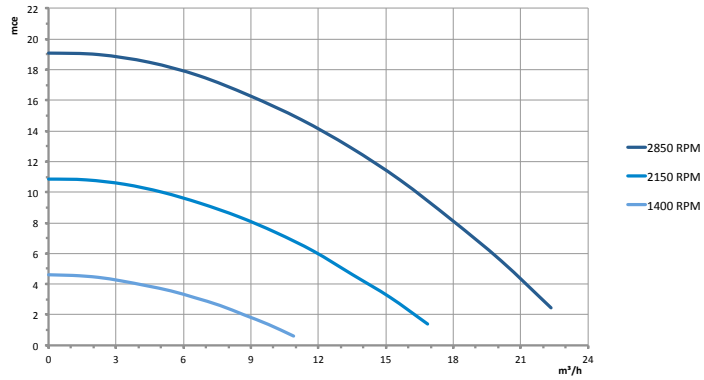

FloPro™

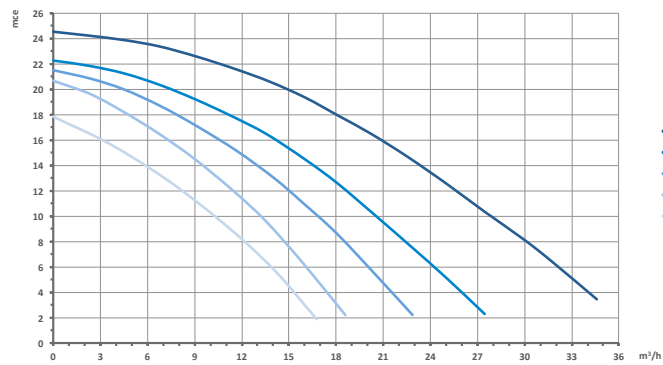

Instalación

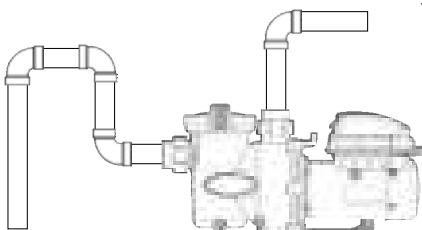

Incorrecto: retención de aire y riesgo de llenado incorrecto del prefiltro.

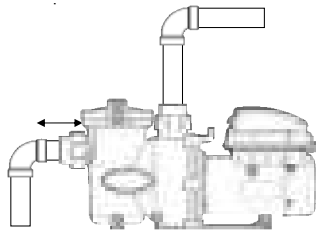

Incorrecto: tubo de aspiración demasiado corto con riesgo de cavitación.

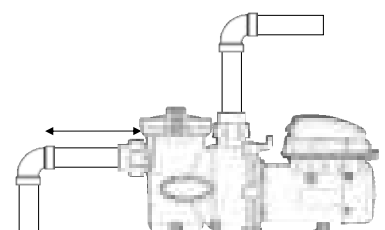

Correcto: la longitud del tubo de aspiración es = 4 x diámetro del tubo (20 cm para DN50 y 25 cm para DN63).

+ info

PDB
Product Database

Consulte + info en PRODUCTOS.
www.zodiac.com

ACCESORIOS PARA BOMBAS ZODIAC



iQPUMP



Control a distancia de la bomba FloPro™ VS desde un smartphone con la App iAquaLink™: puede encender, parar y programar la bomba en cualquier momento sin necesidad de desplazarse al local técnico.

Fácil configuración: programe la velocidad y las franjas horarias de funcionamiento que necesite, incluso sin acceso a internet (modo Wi-Fi directo).

Eficiencia energética optimizada: puede ajustar el consumo de energía a las necesidades de la piscina (velocidades bajas, arranque en horas punta)...

	Código	Emb. Standard	Peso Kg Standard	Volumen m³ Standard	Código Alfanum.	Precio 2021
iQPUMP	WA000017	1	10,0		ZOR	212,00

iAquaLink
CONTROL



9 317545 020648

CARACTERÍSTICAS TÉCNICAS

CONECTIVIDAD WI-FI		Wi-Fi 802,11b/g/n/ac*
RANGO WI-FI	m	Hasta 150
LONGITUD DEL CABLE RS485	m	4,3
ÍNDICE DE PROTECCIÓN		IPX4
INSTALACIÓN		Interior o exterior cubierto
DIMENSIONES (L x AN x AL)	cm	13,7 x 31,0 x 3,2
ALIMENTACIÓN		Conectado a la bomba FloPro™ VS (cable RS485 suministrado)

*. Con algunos routers o cajas de Internet, puede ser necesaria una configuración de canal Wi-Fi diferente.

**.: Rango máximo sin obstáculos (tabiques, muros, paredes con estructura de hierro etc.). En algunos casos, puede ser necesario un dispositivo de extensión de Wi-Fi.

Accesorios incluidos



Kit de fijación mural

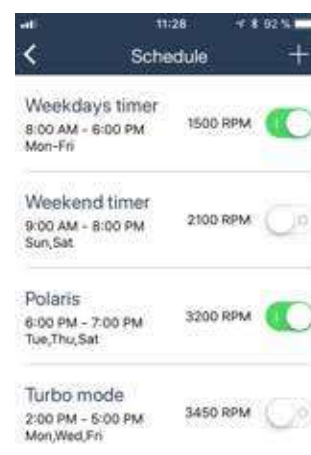



Consulte + info en PRODUCTOS.
www.astralpool.com

BOMBAS AUTOASPIRANTES PARA PISCINA PÚBLICA



Autoaspirantes
(3 CV, 4 CV y 5,5 CV)



Centrifugas
(7,5 CV, 10 CV y 15 CV)



APP AstralPool Toolbox para iOS y Android

Bomba Kivu

Bomba de plástico de alta eficiencia para piscinas públicas que trabaja a 1500 rpm.

- 6 modelos de potencia: De 3 CV a 15 CV.
- Bajo nivel sonoro: 70 dBA
- Eficiencia hidráulica sin prefiltro del 85% (según standard ISO 9906).
- Las bombas de 3, 4 y 5,5 CV son autoaspirantes y las bombas de 7,5, 10 y 15 CV son centrífugas.
- Sello mecánico de alta calidad para trabajar con agua de mar.
- Motores s/norma IEC de alta eficiencia (eficiencia IE3).
- Eje motor estándar (compatibilidad con cualquier fabricante de motor).
- Producto con marcaje GS.
- La bomba se suministra con prefiltro (en 2 embalajes bomba+prefiltro).

Código	Emb. Standard	Peso Kg Standard	Volumen m ³ Standard	Código Alfanum.	Precio 2021
Kivu 3 CV 400/690V 50Hz + prefiltro	1	56,4	0,35	A07	2.159,00
Kivu 4 CV 400/690V 50Hz + prefiltro	1	59,4	0,35	A07	2.289,00
Kivu 5,5 CV 400/690V 50Hz + prefiltro	1	66,4	0,35	A07	2.618,00
Kivu 7,5 CV 400/690V 50Hz + prefiltro	1	107,4	0,43	A07	3.900,00
Kivu 10 CV 400/690V 50Hz + prefiltro	1	117,9	0,45	A07	5.154,00
Kivu 15 CV 400/690V 50Hz + prefiltro	1	151,2	0,49	A07	6.268,00
Kivu 3 CV 230/400 V III + prefiltro	1	56,4	0,35	A07	1.943,00
Kivu 4 CV 230/400 V III + prefiltro	1	59,4	0,35	A07	2.289,00
Kivu 5,5 CV 230/400 V III + prefiltro	1	66,4	0,35	A07	2.618,00
Kivu 7,5 CV 230/400 V III + prefiltro	1	107,4	0,43	A07	3.510,00
Kivu 10 CV 230/400 V III + prefiltro	1	117,9	0,45	A07	4.639,00
Kivu 15 CV 230/400 V III + prefiltro	1	151,2	0,49	A07	6.268,00

Código	Potencia		Intensidad (A)	Factor Potencia	Velocidad (r.p.m.)	Voltaje (V)	Frecuencia (Hz)
	Hp	Kw					
63042	3	2,5	4,5 / 2,6	0,81	1440	400/690	50
63043	4	3,4	6 / 3,5	0,82	1440	400/690	50
63044	5,5	4,5	7,95 / 4,6	0,82	1445	400/690	50
56634	7,5	6,2	11,5 / 6,6	0,78	1460	400/690	50
56637	10	8,4	14,5 / 8,4	0,84	1460	400/690	50
56639	15	12,2	20,8 / 12	0,85	1470	400/690	50

Gráficas de las bombas con prefiltro

Presión / Caudal

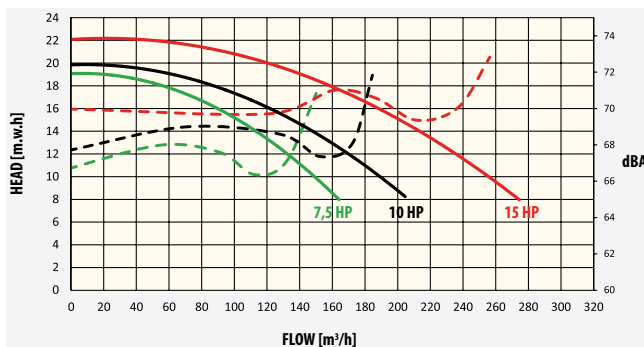

Potencia / Caudal

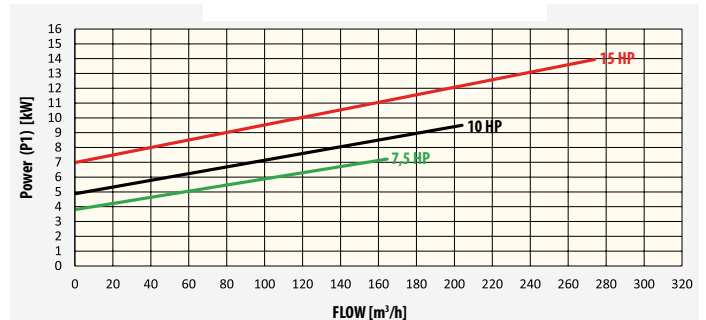



Consulte + info en PRODUCTOS.
www.astralpool.com

BOMBAS AUTOASPIRANTES PARA PISCINA PÚBLICA



Bomba 2.860 r.p.m. Maxim



Cuerpo bomba y soportes en material plástico, punta eje motor de acero inox AISI-316 con doble aislamiento. Motor protección IP-55. Cesto prefiltro de 8 litros de capacidad. Tapa prefiltro transparente. Conexiones rosca 3"

	Código	Emb. Standard	Peso Kg Standard	Volumen m ³ Standard	Código Alfanum.	Precio 2021
Bomba Maxim 3,5 CV	08003	1	32	0,18	A07	1.222,00
Bomba Maxim 4,5 CV	08004	1	34	0,18	A07	1.316,00
Bomba Maxim 5,5 CV	08005	1	37	0,18	A07	1.322,00

Posibilidad de motores IE3, TURBINA PLÁSTICA



Código	Potencia	Conexión	Tensión	mca					
				8	10	12	14	16	19,5
				m ³ /h					
08003	3,5 CV	3" unión roscada	230/400 V III	56	50	42	34	23	0
08004	4,5 CV		230/400 V III	74	66	57	46	30	0
08005	5,5 CV		230/400 V III	88	78	67	53	34	0

Curvas de rendimiento

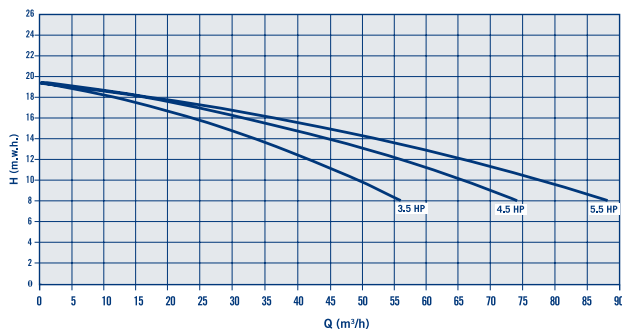

Dimensiones

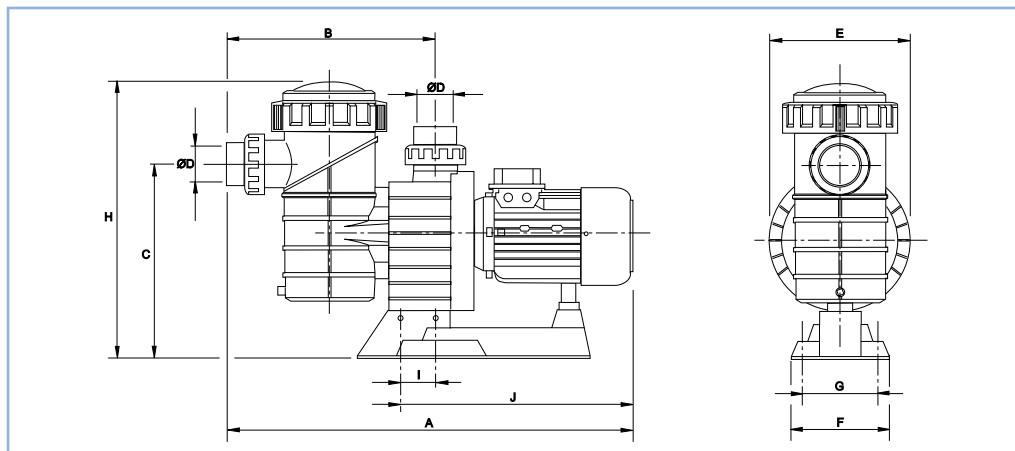

Modelo	Tipo	Voltaje	A mm	B mm	C mm	Ø D mm	E mm	F mm	G mm	H mm	I mm	J mm
08003	3,5	230/400	815	430	385	90	287	200	140	530	65	468
08004	4,5	230/400	815	430	385	90	287	200	140	530	65	468
08005	5,5	230/400	847	430	385	90	287	200	140	530	65	500

BOMBAS CENTRÍFUGAS PARA PISCINA PÚBLICA



Bomba Colorado

Electrobombas centrífugas de plástico a 3000 r.p.m. para piscinas, ideales para grandes caudales a baja presión. Disponibilidad de modelos con o sin prefiltro con tapa transparente y cierre mediante palomillas, de fácil accesibilidad. Cuerpos de la bomba y el prefiltro fabricados en polipropileno reforzado con fibra de vidrio. Turbina de bronce. Eje de la bomba y cesto del prefiltro en acero inoxidable. Motores con protección IP-55 de 3000 r.p.m. a 230/400 V o 400/690 V y 50 Hz. Gama de potencias desde 7,5 CV hasta 12,5 CV.



Código	Emb. Standard	Peso Kg Standard	Volumen m ³ Standard	Código Alfanum.	Precio 2021
--------	---------------	------------------	---------------------------------	-----------------	-------------

Modelos con prefiltro

7,5 CV, 230/400 V	1	57	0,252	A07	1.756,00
7,5 CV, 400/690 V	1	57	0,252	A07	1.756,00
10 CV, 230/400 V	1	68	0,252	A07	1.900,00
10 CV, 400/690 V	1	68	0,252	A07	1.900,00
12,5 CV, 230/400 V	1	72	0,252	A07	2.419,00
12,5 CV, 400/690 V	1	72	0,252	A07	2.407,00

Modelos sin prefiltro

7,5 CV, 230/400 V	1	50	0,166	A07	1.586,00
7,5 CV, 400/690 V	1	50	0,166	A07	1.586,00
10 CV, 230/400 V	1	61	0,166	A07	1.722,00
10 CV, 400/690 V	1	61	0,166	A07	1.731,00
12,5 CV, 230/400 V	1	65	0,166	A07	2.241,00
12,5 CV, 400/690 V	1	65	0,166	A07	2.241,00

CARACTERÍSTICAS TÉCNICAS BOMBA COLORADO

CÓDIGO	DESCRIPCIÓN	VOLTIOS	ALTURAS MANOMÉTRICAS (m)									
			6	8	10	12	14	16	18	20	22	
			CAUDAL m ³ /h									
CP0400	4CV Trifásica	380	96	84	72	58	36					
CP0550	5 1/2CV Trifásica	380	116	96	84	68	46					
CP0750	7 1/2CV Trifásica*	380		126	114	100	88	68	44			
CP1000	10CV Trifásica*	380		140	130	118	105	92	92	48		
CP1250	12 1/2CV Trifásica*	380		157	148	136	122	104	84	60	30	

*Turbina de bronce

Posibilidad de motores IE3, TURBINA PLÁSTICA

Versiones IE3: mismos códigos con sufijo -320

CAUDAL SERIE COLORADO CON PREFILTRO

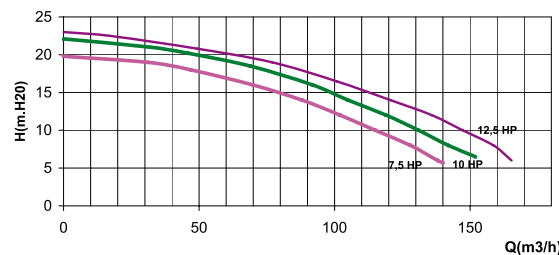

CAUDAL SERIE COLORADO SIN PREFILTRO

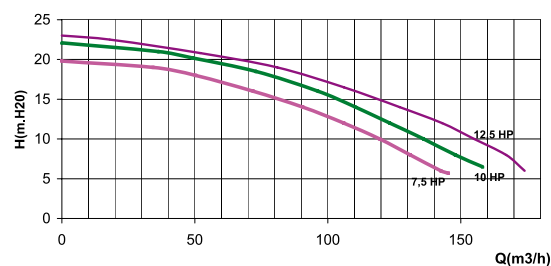



Consulte + info en PRODUCTOS.
www.astralpool.com

BOMBAS CENTRÍFUGAS



Bombas Aral C-3000

Fabricadas en hierro fundido. Cierre mecánico en acero inoxidable. Motor protección IP-54. Eje de acero inoxidable AISI-316. Prefiltro incorporado. Cesto de acero inoxidable AISI-304. 3000 rpm. Conexiones s/DIN 2501 PN 16.



230 V válido entre 220 y 240 V
400 V válido entre 380 y 420 V
690 V válido entre 660 y 720 V

Potencia 2,20 kW (3 CV)
Conex. DN 80-3"
Tensión 230/400 V III

Código	Emb. Standard	Peso Kg Standard	Volumen m ³ Standard	Código Alfanum.	Precio 2021
--------	---------------	------------------	---------------------------------	-----------------	-------------

01193	1	71	0,162	A07	1.753,00
-------	---	----	-------	-----	----------

Potencia 2,95 kW (4 CV)
Conex. DN 80-3"
Tensión 400/690 V III

01195	1	74	0,162	A07	1.966,00
-------	---	----	-------	-----	----------

Potencia 4 kW (5,5 CV)
Conex. DN 80-3"
Tensión 400/690 V III

01197	1	80	0,162	A07	2.339,00
-------	---	----	-------	-----	----------

Potencia 4 kW (5,5 CV)
Conex. DN 100-4"
Tensión 400/690 V III

01199	1	89	0,197	A07	2.574,00
-------	---	----	-------	-----	----------

Potencia 5,5 kW (7,5 CV)
Conex. DN 100-4"
Tensión 400/690 V III

01201	1	113	0,197	A07	2.795,00
-------	---	-----	-------	-----	----------

Potencia 7,5 kW (10 CV)
Conex. DN 100-4"
Tensión 400/690 V III

01203	1	115	0,197	A07	2.927,00
-------	---	-----	-------	-----	----------

Potencia 8,7 kW (12,5 CV) Conexiones
Aspiración DN 125-5"
Impulsión DN 100-4"
Tensión 400/690 V III

01205	1	115	0,197	A07	3.123,00
-------	---	-----	-------	-----	----------

Potencia 11,04 kW (15 CV) Conexiones
Aspiración DN 125-5"
Impulsión DN 125-5"
Tensión 400/690 V III

01207	1	121	0,197	A07	3.432,00
-------	---	-----	-------	-----	----------

Nota: También disponibles modelos en bronce, consulte con su comercial para precios y modelos.

Código	Potencia	Conexión	Tensión	m.c.a. / m ³ h					
				8 / 59	10 / 54	12 / 46	14 / 40	16 / 30	19 / 0
01193	2,20 kW (3CV)	DN 90-3"	230/400 V III	8 / 59	10 / 54	12 / 46	14 / 40	16 / 30	19 / 0
01195	2,95 kW (4CV)	DN 80-3"	400/690 V III	8 / 67	10 / 61	12 / 55	14 / 48	16 / 40	19 / 0
01197	4,00 kW (5,5CV)	DN 80-3"	400/690 V III	8 / 78	10 / 72	12 / 66	14 / 60	16 / 52	20 / 0
01199	4,00 kW (5,5CV)	DN 100-4"	400/690 V III	8 / 100	10 / 89	12 / 70	14 / 60	16 / 48	20 / 0
01201	5,50 kW (7,5CV)	DN 100-4"	400/690 V III	8 / 126	10 / 115	12 / 100	14 / 80	16 / 60	20 / 0
01203	7,50 kW (10CV)	DN 100-4"	400/690 V III	8 / 145	10 / 140	12 / 123	14 / 107	16 / 86	20 / 0
01205	9,20 kW (12,5CV)	DN 125-5"	400/690 V III	8 / 165	10 / 158	12 / 149	14 / 135	16 / 115	21 / 0
01207	11,04 kW (15CV)	DN 125-5"	400/690 V III	8 / 195	10 / 190	12 / 175	14 / 160	16 / 140	22 / 0

BOMBAS CENTRÍFUGAS

Características técnicas bomba Aral C-3000

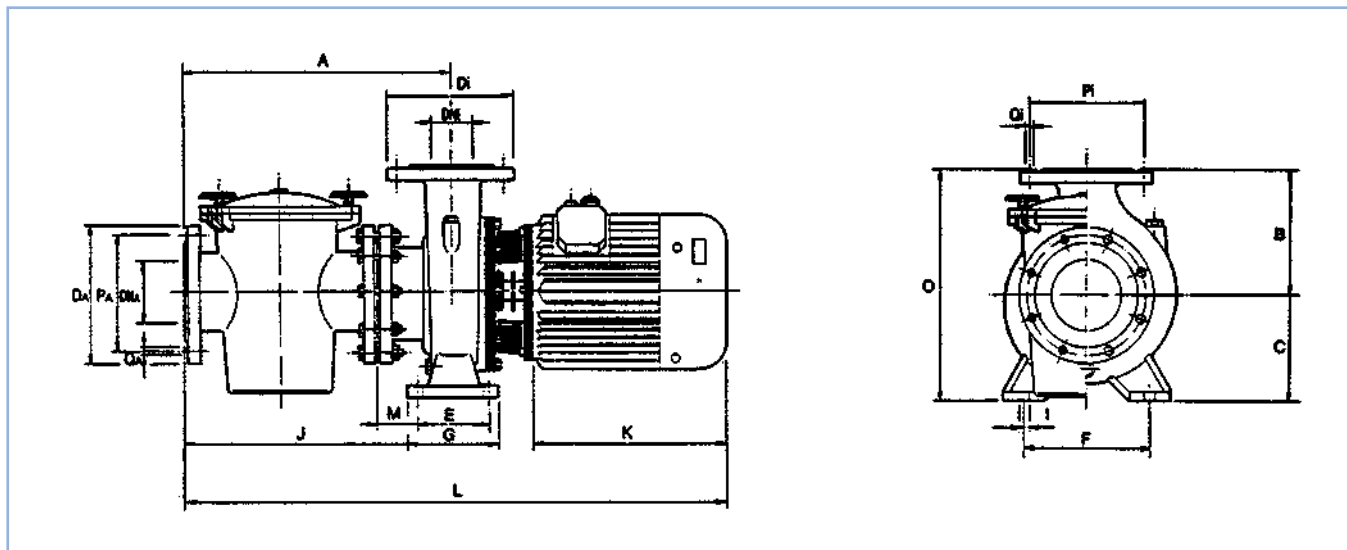

Código	Voltaje V	Intensidad		Potencia		Conexión aspiración					Conexión impulsión				
		III 230 V	III 400 V	kW	CV	DA (mm)	DN _A	PA (mm)	QA		Di (mm)	DN _i	Pi (mm)	Qi	
						Nº	Ø (mm)	Nº	Ø (mm)						
01193	230/400	9	5,2	2,20	3	200	80-3"	160	8	18	200	80-3"	160	8	18
01195	400/690	-	7	2,95	4	200	80-3"	160	8	18	200	80-3"	160	8	18
01197	400/690	-	9,1	4	5,5	200	80-3"	160	8	18	200	80-3"	160	8	18
01199	400/690	-	9,1	4	5,5	220	100-4"	180	8	18	220	100-4"	180	8	18
01201	400/690	-	11	5,5	7,5	220	100-4"	180	8	18	220	100-4"	180	8	18
01203	400/690	-	15	7,5	10	220	100-4"	180	8	18	220	100-4"	180	8	18
01205	400/690	-	22	9,2	12,5	250	125-5"	210	8	18	220	100-4"	210	8	18
01207	400/690	-	22,5	11,04	15	250	125-5"	210	8	18	250	125-5"	210	8	18

Código	Potencia		Dimensiones (mm)											
	kW	CV	A	B	C	E	F	G	I	J	K	L	M	O
01193	2,20	3	485	180	160	70	212	100	14	435	245	888	65	340
01195	2,95	4	485	180	160	70	212	100	14	435	245	888	65	340
01197	4	5,5	485	180	160	70	212	100	14	435	273	920	65	340
01199	4	5,5	487	205	160	95	187	125	14	425	273	940	55	365
01201	5,5	7,5	487	205	160	95	187	125	14	425	315	976	55	365
01203	7,5	10	487	205	160	95	187	125	14	425	315	976	55	365
01205	9,2	12,5	487	205	160	95	187	125	14	425	355	1016	55	365
01207	11,04	15	517	233	181	95	187	125	14	455	355	1029	70	365



Consulte + info en PRODUCTOS.
www.astralpool.com

BOMBAS CENTRÍFUGAS



Bombas Aral C-1500



Fabricadas en hierro fundido. Cierre mecánico en acero inoxidable. Motor protección IP-54. Eje de acero inoxidable AISI-316. Prefiltro incorporado. Cesto de acero inoxidable AISI-304. 1450 rpm. Conexiones s/DIN 2501 PN 16.



230 V válido entre 220 y 240 V
400 V válido entre 380 y 420 V
690 V válido entre 660 y 720 V

Potencia 3 kW (4 CV)
Tensión 400/690 V III

Código	Emb. Standard	Peso Kg Standard	Volumen m ³ Standard	Código Alf. num.	Precio 2021
--------	---------------	------------------	---------------------------------	------------------	-------------

01210 1 115,0 0,195 A07 **2.321,00**

Potencia 4 kW (5,5 CV)
Tensión 400/690 V III

01212 1 142,0 0,195 A07 **3.094,00**

Potencia 5,5 kW (7,5 CV)
Tensión 400/690 V III

01216 1 170,0 0,407 A07 **3.458,00**

Potencia 7,5 kW (10 CV)
Tensión 400/690 V III

01218 1 179,0 0,407 A07 **3.576,00**

Potencia 9,20 kW (12,5 CV)
Tensión 400/690 V III

01220 1 215,0 0,407 A07 **4.474,00**

Potencia 11 kW (15 CV)
Tensión 400/690 V III

01222 1 245,0 0,407 A07 **6.162,00**

Potencia 15 kW (20 CV)
Tensión 400/690 V III

01224 1 255,0 0,407 A07 **Consultar**

Potencia 18,40 kW (25 CV)
Tensión 400/690 V III

01226-1800 1 255,0 0,407 A07 **Consultar**

Código	Potencia	Conexión Aspiración	Conexión Impulsión	Tensión	m.c.a. / m ³ h					
					10 /	12 /	14 /	16 /	18 /	20 /
01210	3,00 kW (4CV)	DN 80-3"	DN 65-2½"	400/690 V III	68	80	95	110	125	140
01212	4,00 kW (5,5CV)	DN 80-3"	DN 65-2½"	400/690 V III	88	100	115	130	145	160
01216	5,50 kW (7,5CV)	DN 100-4"	DN 80-3"	400/690 V III	115	130	145	160	175	190
01218	7,50 kW (10CV)	DN 100-4"	DN 80-3"	400/690 V III	150	170	190	210	230	250
01220	9,20 kW (12,5CV)	DN 125-5"	DN 100-4"	400/690 V III	192	215	240	265	290	315
01222	11,00 kW (15CV)	DN 125-5"	DN 100-4"	400/690 V III	200	225	250	275	300	325
01224	15,00 kW (20CV)	DN 150-6"	DN 125-5"	400/690 V III	240	270	300	330	360	390
01226-1800	18,40 kW (25CV)	DN 150-6"	DN 125-5"	400/690 V III	275	310	345	380	415	450

BOMBAS CENTRÍFUGAS

Características técnicas bomba Aral C-1500

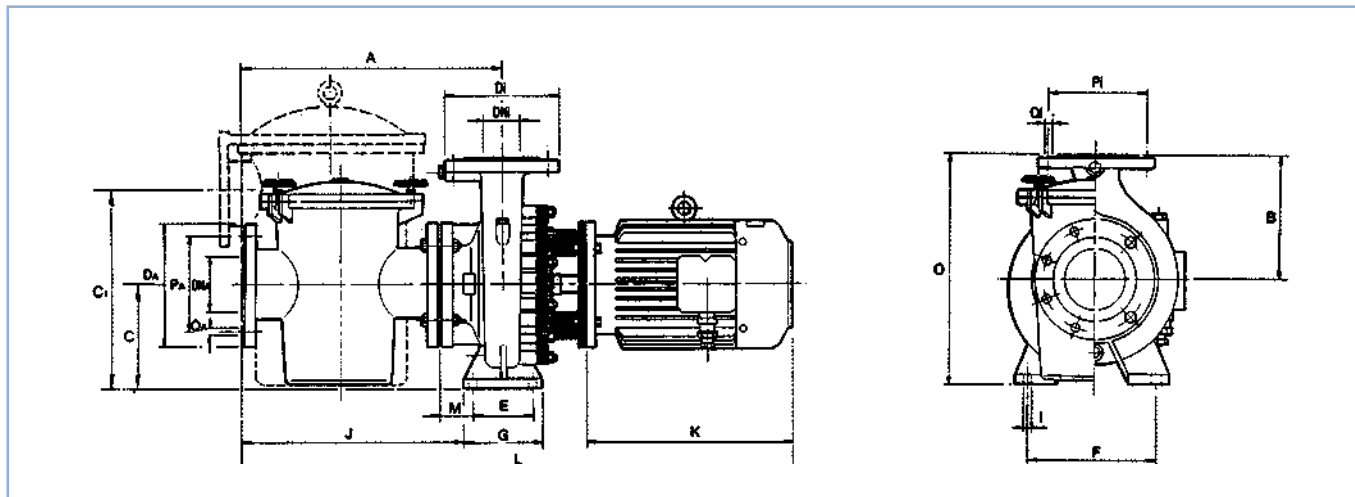

Código	Voltaje V	Intensidad		Potencia		Conexión aspiración					Conexión impulsión				
		III 230 V	III 400 V	kW	CV	DA (mm)	DN _A	PA (mm)	QA		D _i (mm)	DN _i	P _i (mm)	Q _i	
						Nº	Ø (mm)	Nº	Ø (mm)						
01210	400/690	-	7	3	4	200	80-3"	160	8	18	185	65-2½"	145	4	18
01212	400/690	-	9,7	4	5,5	200	80-3"	160	8	18	185	65-2½"	145	4	18
01216	400/690	-	12,3	5,5	7,5	220	100-4"	180	8	18	200	80-3"	160	8	18
01218	400/690	-	16,4	7,5	10	220	100-4"	180	8	18	200	80-3"	160	8	18
01220	400/690	-	19	9,20	12,5	250	125-5"	210	8	18	220	100-4"	180	8	18
01222	400/690	-	24	11	15	250	125-5"	210	8	18	220	100-4"	180	8	18
01224	400/690	-	32	15	20	285	150-6"	240	8	22	250	125-5"	210	8	18
*01226	400/690	-	36	18,40	25	285	150-6"	240	8	22	250	125-5"	210	8	18

Código	Potencia		Dimensiones (mm)												
	kW	CV	A	B	C	C1	E	F	G	I	J	K	L	M	O
01210	2,95	4	482	225	180	-	95	250	125	14	419	310	880	50	405
01212	4	5,5	484	253	196	-	120	280	162	18	403	333	967	34	449
01216	5,5	7,5	514	282	193	-	120	315	162	18	433	410	1072	69	486
01218	7,5	10	514	282	193	-	120	315	162	18	433	450	1112	69	486
01220	9,20	12,5	522	280	224	-	120	315	162	18	441	450	1128	77	504
01222	11	15	522	280	224	-	120	315	162	18	441	490	1188	77	504
01224	*15	20	747	356	255	507	120	315	158	18	668	520	1438	87	611
01226	*18,40	25	747	356	255	507	120	315	158	18	668	555	1473	87	611

* Con prefiltro de 37 l



Consulte + info en PRODUCTOS.
www.astralpool.com

PREFILTROS



Prefiltro en polipropileno + FV



Bridas taladradas según Norma DIN-2501. Suministradas con enlace 3 piezas en la entrada. Capacidad 8 l. Conexión a boca de entrada Ø 90 mm y salida Ø 110 mm. Se utiliza para modelos de potencia inferior a 7,5 CV.

Código	Emb. Standard	Peso Kg Standard	Volumen m ³ Standard	Código Alfanum.	Precio 2021
09879	1	8,4	0,098	A07	213,00



Capacidad 33 l

Prefiltros en poliéster + FV



Bridas taladradas s/Norma DIN-2501. Cierre de tipo zuncho. Tapón de vaciado. Presión máxima de trabajo 1,5 bar.

Capacidad 33 l

Conexiones Ø 90 mm, 37 m³/h
Conexiones Ø 110 mm, 55 m³/h
Conexiones Ø 125 mm, 72 m³/h
Conexiones Ø 140 mm, 90 m³/h

Código	Emb. Standard	Peso Kg Standard	Volumen m ³ Standard	Código Alfanum.	Precio 2021
04656	1	27	0,180	A07	1.504,00
04657	1	27	0,180	A07	1.655,00
04658	1	27	0,180	A07	1.679,00
04659	1	27	0,180	A07	1.799,00

Capacidad 60 l

Conexiones Ø 160 mm, 118 m³/h
Conexiones Ø 200 mm, 184 m³/h
Conexiones Ø 225 mm, 233 m³/h

10886	1	39	0,350	A07	2.669,00
10887	1	39	0,350	A07	2.684,00
10888	1	39	0,350	A07	2.749,00



Capacidad 60 l

Código	15644	15645	15646	15647	15648	15649
H	635	635	635	635	635	635
D	475	475	475	475	475	475
M	353	353	353	353	353	353
Ø	90	110	125	140	3"	4"
E	500	516	532	546	500	516

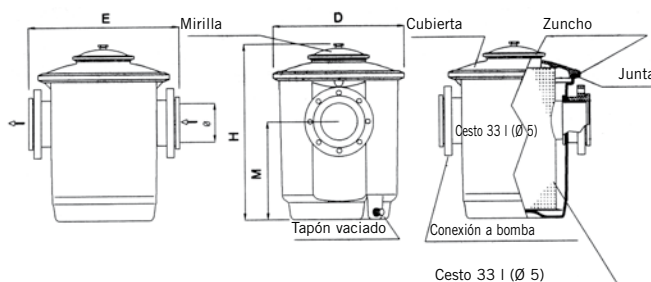

Prefiltros Aral



Prefiltro de fundición de hierro. Bridas taladradas según Norma DIN-2501. Cesto en acero inoxidable AISI-304 (11 L) o AISI-316 (37 L). Presión máxima de trabajo 2,5 bar.

Capacidad 11 l

Bridas DN 65 (2 1/2") DN 65 (2 1/2")
Bridas DN 80 (3") DN 80 (3")

Bridas DN 100 (4") DN 100 (4")
Bridas DN 125 (5") DN 125 (5")
Bridas DN 80 (3") DN 65 (2 1/2")

Bridas DN100 (4") DN 80 (3")
Bridas DN 125 (5") DN 100 (4")

Código	Emb. Standard	Peso Kg Standard	Volumen m ³ Standard	Código Alfanum.	Precio 2021
20026	1	35	0,051	A07	582,00
20028	1	35	0,051	A07	597,00
20029	1	35	0,051	A07	657,00
20030	1	35	0,051	A07	671,00
20031	1	35	0,051	A07	588,00
20032	1	35	0,051	A07	657,00
20033	1	35	0,051	A07	671,00

Capacidad 37 l

Bridas DN 150 (6") DN 150 (6")

01268	1	129	0,319	A07	2.000,00
-------	---	-----	-------	-----	----------



Aral 37 l

PREFILTROS



Prefiltro Kivu



Bridas taladradas s/norma DIN-2501 Cierre rápido tapa. Cesto en Polipropileno. Tapón de vaciado. Presión máxima de trabajo 1,5 bar. Para modelos de 7,5Cv hacia adelante que no incorporan el prefiltro de serie.

Capacidad 25 l
Conexiones 6" DN 150

Código	Emb. Standard	Peso Kg Standard	Volumen m ³ Standard	Código Alfanum.	Precio 2021
56733	1	9,9	0,08	A07	678,00



Prefiltro Bomba Astramax



Elemento filtrante para acoplar a la bomba Astramax Cuerpo en material ABS + FV. Tapa de policarbonato transparente, cesto filtrante en material anticorrosivo. Boca de aspiración 2 ¼" GAS macho. Conexión a bomba 2 3/4" GAS hembra.

Código	Emb. Standard	Peso Kg Standard	Volumen m ³ Standard	Código Alfanum.	Precio 2021
16104	1	1,5	0,017	A07	81,90

MANGUITOS



Manguito antivibratorio elástico simple Onda EDPM



Los manguitos elásticos son uniones para tuberías y sistemas rígidos. Su función es absorber las vibraciones, dilataciones y contracciones de las instalaciones para proteger los componentes de los esfuerzos derivados del funcionamiento de los equipos. Garantizado para el uso en agua fría y caliente, agua de mar, aire comprimido y ácidos débiles. Presión nominal de trabajo: 16bar.

	Código	Emb. Standard	Peso Kg Standard	Volumen m ³ Standard	Código Alfanum.	Precio 2021
Manguitos antivibratorios PN10 DN.50	71747	1	-	-	I03	42,74
Manguitos antivibratorios PN10 DN.65	71748	1	-	-	I03	56,30
Manguitos antivibratorios PN10 DN.80	71749	1	-	-	I03	69,10
Manguitos antivibratorios PN10 DN.100	71750	1	-	-	I03	84,70
Manguitos antivibratorios PN10 DN.125	71751	1	-	-	I03	115,00
Manguitos antivibratorios PN10 DN.150	71752	1	-	-	I03	143,00
Manguitos antivibratorios PN10 DN.200	71753	1	-	-	I03	215,00
Manguitos antivibratorios PN10 DN.250	71754	1	-	-	I03	358,00
Manguitos antivibratorios PN10 DN.300	72485	1	-	-	I03	470,00

Válvula de retención doble disco PN 16



Cuerpo en fundición dúctil ENGJS-450-10. Eje en acero inoxidable AISI420. Disco y resorte en acero inoxidable AISI304(DIN1.4301). Asiento en EPDM. Arandelas en PTFE. Cuerpo recubierto por Pintura Epoxi.

	Código	Emb. Standard	Peso Kg Standard	Volumen m ³ Standard	Código Alfanum.	Precio 2021
Válvula retención doble disco						
DN80	71755	-	-	-	I03	59,20
DN100	71756	-	-	-	I03	73,50
DN125	71757	-	-	-	I03	99,00
DN150	71758	-	-	-	I03	145,00
DN200	71759	-	-	-	I03	244,00
DN250	71760	-	-	-	I03	350,00

ARMARIOS DE MANIOBRA

Armario electrónico para gestión de los niveles del vaso de compensación



Para las piscinas con rebosadero. Sondas con 2 m. de cable. Temperatura máxima 30 °C.

Armario portasonda a 2 niveles:

- * Nivel de seguridad mínimo de bombeo: Para las bombas si el nivel del agua no tiene el mínimo exigido para la bomba.
- * Nivel de llenado: Da señal a la electroválvula de llenado para mantener el nivel correcto de agua de la piscina. Señal a la electroválvula en 220 V II y 24 V II.

	Código	Emb. Standard	Peso Kg Standard	Volumen m ³ Standard	Código Alfanum.	Precio 2021
Armario portasonda a 2 niveles	12061	1	-	-	A07	1.153,00

Armario portasonda a 3 niveles:

- * Nivel de seguridad mínimo de bombeo. Para las bombas si el nivel del agua no tiene el mínimo exigido para la bomba.
- * Nivel de llenado. Da señal a la electroválvula de llenado para mantener el nivel correcto de agua de la piscina. Señal a la electroválvula en 220 V II y 24 V II.
- * Nivel de arranque forzado: Arranca el grupo de bombeo cuando el vaso de compensación llega al nivel de desagüe (rotura o fallo de la válvula antirretorno).

	Código	Emb. Standard	Peso Kg Standard	Volumen m ³ Standard	Código Alfanum.	Precio 2021
Armario portasonda a 3 niveles	12062	1	-	-	A07	1.460,00

CONTADORES DE AGUA



Contador Predator tipo Woltmann



Contador de turbina axial, tipo Woltmann, de lectura directa en rodillos numerados. Contador de esfera seca, con transmisión magnética. Relojería y turbina fácilmente extraíble. Estos contadores vienen pre-equipados con emisor de pulsos tipo "Ampolla Reed" no configurable. Los contadores entre DN50 y DN125: 1 pulso cada 100 litros y entre DN150 y DN200: 1 pulso cada 1000 litros.

- Sin necesidad de tramos rectilíneos, ni a la entrada ni a la salida del contador. UO-DO.
- Alta precisión en la medición. R160
- Posibilidad de instalación en vertical y horizontal.
- Fácil instalación del emisor de pulsos.
- Cable transmisor de pulsos no incluido (cod. 71721).

	Código	Emb. Standard	Peso Kg Standard	Volumen m ³ Standard	Código Alfanum.	Precio 2021
Calibre 2" - 50 mm	71714	1	-	-	A02	604,00
Calibre 2 1/2" - 65 mm	71715	1	-	-	A02	649,00
Calibre 3" - 80 mm	71716	1	-	-	A02	739,00
Calibre 4" - 100 mm	71717	1	-	-	A02	838,00
Calibre 5" - 125 mm	71718	1	-	-	A02	1.046,00
Calibre 6" - 150 mm	71719	1	-	-	A02	1.257,00
Calibre 8" - 200 mm	71720	1	-	-	A02	1.616,00
Cable transmisor pulsos contador Predator	71721	1	-	-	A02	34,97



CONTADORES DE AGUA



Contador de turbina tipo Woltmann



Contador de turbina axial, tipo Woltman, de lectura directa en rodillos numerados. Contador de esfera seca con transmisión magnética. Relojería y turbina fácilmente extraíble. Preequipado para emisión de impulsos. Grado de protección IP-68. Emisor de impulsos tipo CYBLE.

	Código	Emb. Standard	Peso Kg Standard	Volumen m ³ Standard	Código Alfanum.	Precio 2021
Calibre 2" - 50 mm	20430	1	12,0	0,004	A02	687,00
Calibre 2 1/2" - 65 mm	20431	1	13,6	0,004	A02	729,00
Calibre 3" - 80 mm	20432	1	14,6	0,004	A02	802,00
Calibre 4" - 100 mm	20433	1	20,0	0,006	A02	868,00
Calibre 5" - 125 mm	20434	1	30,0	-	A02	1.181,00
Calibre 6" - 150 mm	20435	1	36,0	0,009	A02	1.376,00
Calibre 8" - 200 mm	20436	1	55,0	0,012	A02	1.783,00
Emisor tipo CYBLE K= 1	23235	1	-	-	A02	118,00
Emisor tipo CYBLE K= 10	23235-0010	1	-	-	A02	118,00
Emisor tipo CYBLE K= 100	23235-0100	1	-	-	A02	118,00

Contador electromagnético



Contadores electromagnéticos Hidromag

- Las variaciones de densidad, viscosidad, temperatura, presión y conductividad del fluido no afectan a la medida del Contador.
- La alta exactitud en la medida, está garantizada en todo el rango de medida del Contador.
- No hay obstáculos en la tubería, por lo tanto, no hay pérdidas de presión y es necesario menor tramo de tubería recta.
- Amplia gama de calibres.
- Variedad de revestimientos y materiales de electrodos para trabajar según las diferentes características del fluido circulante.
- Programable a baja frecuencia de excitación de onda cuadrada, mejorando la estabilidad de medición y reducción del consumo.
- Implementan microprocesador de 16 Bits, proporcionando alta integración y precisión.
- El procesamiento es totalmente digital, proporcionando mayor resistencia a ruidos y produciendo mediciones más fiables.
- Display LCD de alta definición retroiluminado.
- Puertos de comunicación digital RS485 or RS232.
- Detector inteligente de Tubería Vacía.
- Versión Compacta o Remota hasta 100 metros, opcional.

	Código	Emb. Standard	Peso Kg Standard	Volumen m ³ Standard	Código Alfanum.	Precio 2021
Contador electromagnético electrónica separada 10m PN16						
DN50	66424	-	-	-	I03	2.088,00
DN65	66425	-	-	-	I03	2.093,00
DN80	66426	-	-	-	I03	2.272,00
DN100	66427	-	-	-	I03	2.509,00
DN125	66428	-	-	-	I03	2.658,00
DN150	66429	-	-	-	I03	2.793,00
DN200	66430	-	-	-	I03	3.507,00
DN250	66431	-	-	-	I03	4.400,00
DN300	66432	-	-	-	I03	5.027,00
DN350	66433	-	-	-	I03	5.979,00
DN400	66434	-	-	-	I03	6.775,00

CONTADORES DE AGUA

Caudalímetro ultrasónico no invasivo



LCD alfanumérico retroiluminado con dos líneas y 20 dígitos.
 Cable 20m. Visualización de caudal instantáneo, volumen positivo, negativo y neto, y velocidad de fluido.
 Transductores no invasivos IP68.
 Rango de trabajo: +/- 16m/sg.
 Consumo máximo: 2W.
 Diseñado para todo tipo de líquidos y tuberías.
 Salidas 4 - 20mA, pulsos, frecuencia, RS-485 MODBUS y alarmas.
 Alimentación (NO INVASIVO): 90-260Vac 50/60Hz y 12-36Vdc.
 Alimentación (PORTÁTIL): Adaptador corriente - Entrada 90-260 Vac, Salida: 6Vdc, Pótenia 6W.
 Precisión: Superior a ± 1%.”.

Código	Emb. Standard	Peso Kg Standard	Volumen m ³ Standard	Código Alfanum.	Precio 2021
--------	---------------	------------------	---------------------------------	-----------------	-------------

Contador ultrasónico

DN15 hasta DN6000 LCD
 Portátil DN15 hasta DN6000

68268	-	-	-	I03	3.359,00
70623	-	-	-	I03	4.097,00

Contadores chorro múltiple esfera seca metálica Hidrojet



1. Totalizador de fácil lectura.
2. Cuerpo metálico recubierto con pintura Epoxy.
3. Turbina y relojería en material termoplástico.
4. Montaje de relojería al vacío para impedir la condensación del agua.
5. Transmisión magnética protegida contra campos magnéticos externos.
6. Preequipo de emisor de pulsos para telelectura. Rápida conexión sin necesidad de detener el funcionamiento del contador o desmontarlo.
7. Alta resistencia mecánica y al desgaste.
8. Homologación C.E.E. Clase B en posición horizontal y Clase A en posición vertical. (hasta fin de existencias). Homologación Emeñe (códigos acabados en M)
9. Cable transmisor de pulsos cable Estandar 1,5m opcional.
10. Valor de pulsos estandar 1/100 (K1, K10 y K100, disponibles bajo pedido)
11. Sin necesidad de tramos rectilíneos a la entrada ni a la salida del contador.
12. Temperatura: 0.1 C ~ 30°C para agua fría.
13. Presión: ≤ 16 bar
14. Racores rosca macho incluidos.

Código	Emb. Standard	Peso Kg Standard	Volumen m ³ Standard	Código Alfanum.	Precio 2021
--------	---------------	------------------	---------------------------------	-----------------	-------------

Contador chorro múltiple R80H con racores. Homologación EMEÑE.

DN15-1/2"
 DN25-1"
 DN32-1 1/4"
 DN40-1 1/2"
 DN50-2"

66404M	-	-	-	I03	48,83
66406M	-	-	-	I03	84,40
66407M	-	-	-	I03	101,00
66408M	-	-	-	I03	178,00
66409M	-	-	-	I03	253,00

Totalizador digital



Totalizador digital Chronos Hidroconta

Chronos permite conectar el emisor de pulsos de contacto libre de potencial de un contador y visualizar en la pantalla LCD el valor de volumen acumulado y caudal medio. Se pueden configurar las unidades de volumen (m³ y galones USA, 1m³= 264,172 galones) y las de caudal (m³/h, litros/segundo, galones/minuto), así como fijar el valor de volumen actual acumulado. Además, también permite fijar la equivalencia de volumen por pulso (10l/pulso, 100 l/pulso, 1 m³/pulso, 10 m³/pulso) para adaptarse a diversos tipos 7 calibres de contador. Grado de protección IP65. Tipo de batería CR 1/2 AA 1200 mAh. Frecuencia mínima de pulsos 0,003 Hz. Frecuencia máxima de pulsos 1 Hz.

Código	Emb. Standard	Peso Kg Standard	Volumen m ³ Standard	Código Alfanum.	Precio 2021
--------	---------------	------------------	---------------------------------	-----------------	-------------

Totalizador digital Chronos

70157	-	-	-	I03	249,00
--------------	---	---	---	-----	---------------

CONTADORES DE AGUA



Rotámetros montaje vertical

- Presión trabajo 10 atm. a 20° C.
- Montaje en posición vertical.
- Fabricados en PVC con protección ultravioleta.
- Tubo de metracrilato (bajo pedido se puede suministrar en polysulfone).
- Tapones del flotador en PVDF.
- Flotador en AISI 316.
- Temperatura máxima trabajo 55°C; según norma VDI 3531, clase 6. Escala en l/h y GPM. Junta Tórica en EPDM.
- Posibilidad conexión con bridas o con rosca.
- Doble escala : l/h y gpm.

Caudalímetro montaje tub. vertical

	Código	Emb. Standard	Peso Kg Standard	Volumen m ³ Standard	Código Alfanum.	Precio 2021
10-100 l/h D. 20 H encolar	20205	1	-	-	I03	168,00
16-160 l/h D. 20 H encolar	20206	1	-	-	I03	168,00
25-250 l/h D. 20 H encolar	20207	1	-	-	I03	168,00
40-400 l/h D. 25 H encolar	20208	1	-	-	I03	179,00
60-630 l/h D.25 H encolar	20209	1	-	-	I03	179,00
100-1.000 l/h D.25 H encolar	20210	1	-	-	I03	179,00
160-1.600 l/h DN25-1" H rosca	04238	1	-	-	I03	240,00
250-2.500 l/h DN25-1" H rosca	04239	1	-	-	I03	240,00
10-100 l/h 1/2"H rosca	20211	1	-	-	I03	173,00
16-160 l/h 1/2"H rosca	20212	1	-	-	I03	173,00
25-250 l/h 1/2"H rosca	20213	1	-	-	I03	173,00
40-400 l/h 3/4"H rosca	20214	1	-	-	I03	180,00
60-630 l/h 3/4"H rosca	20215	1	-	-	I03	180,00
100-1000 l/h 3/4"H rosca	20216	1	-	-	I03	180,00



Caudalímetros

Se han diseñado para ser compatibles con prácticamente con todos los existentes para facilitar su reposición. Los caudalímetros se construyen para soportar temperaturas del agua hasta 90°C y fabricados para trabajar con tuberías de PVC. La bola de acero inoxidable 316 previene la acumulación de la corrosión.

LECTURAS EXACTAS: Junta resistente que asegura el sellado hermético.

INDICADOR VISUAL: Calibrado en ambos lados en galones y litros por minuto.

MANTENIMIENTO: Abrir y quitar de forma facil los depósitos del cal.

MONTAJE: Requiere agujero de 3/4" de diámetro en el orificio de la tubería.

Caudalímetro

	Código	Emb. Standard	Peso Kg Standard	Volumen m ³ Standard	Código Alfanum.	Precio 2021
50 mm. 1 1/2" 5,70-13,62 m ³ /h. Toma por arriba.	04228	1	-	-	I03	118,00
50 mm. 1 1/2" 5,70-13,62 m ³ /h. Toma lateral.	04228-0100	1	-	-	I03	118,00
50 mm. 1 1/2" 5,70-13,62 m ³ /h. Toma terminal en tubo vertical.	04228-0200	1	-	-	I03	120,00
63 mm. 2" 9,06-31,80 m ³ /h. Toma por arriba.	04229	1	-	-	I03	122,00
63 mm. 2" 9,06-31,80 m ³ /h. Toma lateral.	04229-0100	1	-	-	I03	123,00
63 mm. 2" 9,06-31,80 m ³ /h. Toma terminal en tubo vertical.	04229-0200	1	-	-	I03	123,00
90 mm. 3" 22,74-68,16 m ³ /h. Toma por arriba.	04230	1	-	-	I03	171,00
90 mm. 3" 22,74-68,16 m ³ /h. Toma lateral.	04230-0100	1	-	-	I03	173,00
90 mm. 3" 22,74-68,16 m ³ /h. Toma terminal en tubo vertical.	04230-0200	1	-	-	I03	173,00
110 mm. 4" 39,72-113,58 m ³ /h. Toma por arriba.	04231	1	-	-	I03	191,00
110 mm. 4" 39,72-113,58 m ³ /h. Toma lateral.	04231-0100	1	-	-	I03	191,00
110 mm. 4" 39,72-113,58 m ³ /h. Toma terminal en tubo vertical.	04231-0200	1	-	-	I03	191,00
160 mm. 6" 90,84-238,50 m ³ /h. Toma por arriba.	04232	1	-	-	I03	240,00
60 mm. 6" 90,84-238,50 m ³ /h. Toma lateral.	04232-0100	1	-	-	I03	239,00
225 mm. 8" 159,00-431,52 m ³ /h. Toma por arriba.	04233	1	-	-	I03	273,00
225 mm. 8" 159,00-431,52 m ³ /h. Toma lateral.	04233-0100	1	-	-	I03	271,00

VÁLVULAS VENTOSA Y MANÓMETROS



Ventosas de aluminio

Se han diseñado para ser compatibles con prácticamente con todos los existentes para facilitar su reposición. Los caudalímetros se construyen para soportar temperaturas del agua hasta 90°C y fabricados para trabajar con tuberías de PVC. La bola de acero inoxidable 316 previene la acumulación de la corrosión.

LECTURAS EXACTAS: Junta resistente que asegura el sellado hermético.

INDICADOR VISUAL: Calibrado en ambos lados en galones y litros por minuto.

MANTENIMIENTO: Abrir y quitar de forma facil los depósitos del cal.

MONTAJE: Requiere agujero de 3/4" de diámetro en el orificio de la tubería.

	Código	Emb. Standard	Peso Kg Standard	Volumen m ³ Standard	Código Alfanum.	Precio 2021
Ventosa simple efecto Aluminio						
Ø 1 1/2" PN 10	04144	1	-	-	I03	36,42
Ø 2" PN 16	04145	1	-	-	I03	38,76



49381S



49381



49382S



49382



22803

Ventosas Cepex

Se han diseñado para ser compatibles con prácticamente con todos los existentes para facilitar su reposición. Los caudalímetros se construyen para soportar temperaturas del agua hasta 90°C y fabricados para trabajar con tuberías de PVC. La bola de acero inoxidable 316 previene la acumulación de la corrosión.

LECTURAS EXACTAS: Junta resistente que asegura el sellado hermético.

INDICADOR VISUAL: Calibrado en ambos lados en galones y litros por minuto.

MANTENIMIENTO: Abrir y quitar de forma facil los depósitos del cal.

MONTAJE: Requiere agujero de 3/4" de diámetro en el orificio de la tubería.

	Código	Emb. Standard	Peso Kg Standard	Volumen m ³ Standard	Código Alfanum.	Precio 2021
Ventosa Cepex						
1"M simple efecto PN10	49381S	1	-	-	I03	10,05
1"M doble efecto PN16	49381	1	-	-	I03	29,58
2"M simple efecto PN16	49382S	1	-	-	I03	29,69
2"M doble efecto PN16	49382	1	-	-	I03	66,90
doble efecto D.1½"M PVC	22803	1	-	-	F02	22,18

Medidores de presión

MANOMETROS INOX DE GLICERINA WIKA

Se han diseñado para ser compatibles con prácticamente con todos los existentes para facilitar su reposición. Los caudalímetros se construyen para soportar temperaturas del agua hasta 90°C y fabricados para trabajar con tuberías de PVC. La bola de acero inoxidable 316 previene la acumulación de la corrosión.

LECTURAS EXACTAS: Junta resistente que asegura el sellado hermético.

INDICADOR VISUAL: Calibrado en ambos lados en galones y litros por minuto.

MANTENIMIENTO: Abrir y quitar de forma facil los depósitos del cal.

MONTAJE: Requiere agujero de 3/4" de diámetro en el orificio de la tubería.



	Código	Emb. Standard	Peso Kg Standard	Volumen m ³ Standard	Código Alfanum.	Precio 2021
Manómetro Glicerina Inox						
0-2,5 kg/cm ²	04212	1	-	-	I03	9,30
0-4 kg/cm ²	04213	1	-	-	I03	9,30
0-6 kg/cm ²	04214	1	-	-	I03	9,21
0-10 kg/cm ²	04215	1	-	-	I03	9,30
0-16 kg/cm ²	25412	1	-	-	I03	9,30
0-25 kg/cm ²	25413	1	-	-	I03	9,30

EQUIPOS NATACIÓN CONTRACORRIENTE MARLIN - GUÍA RÁPIDA DE SELECCIÓN

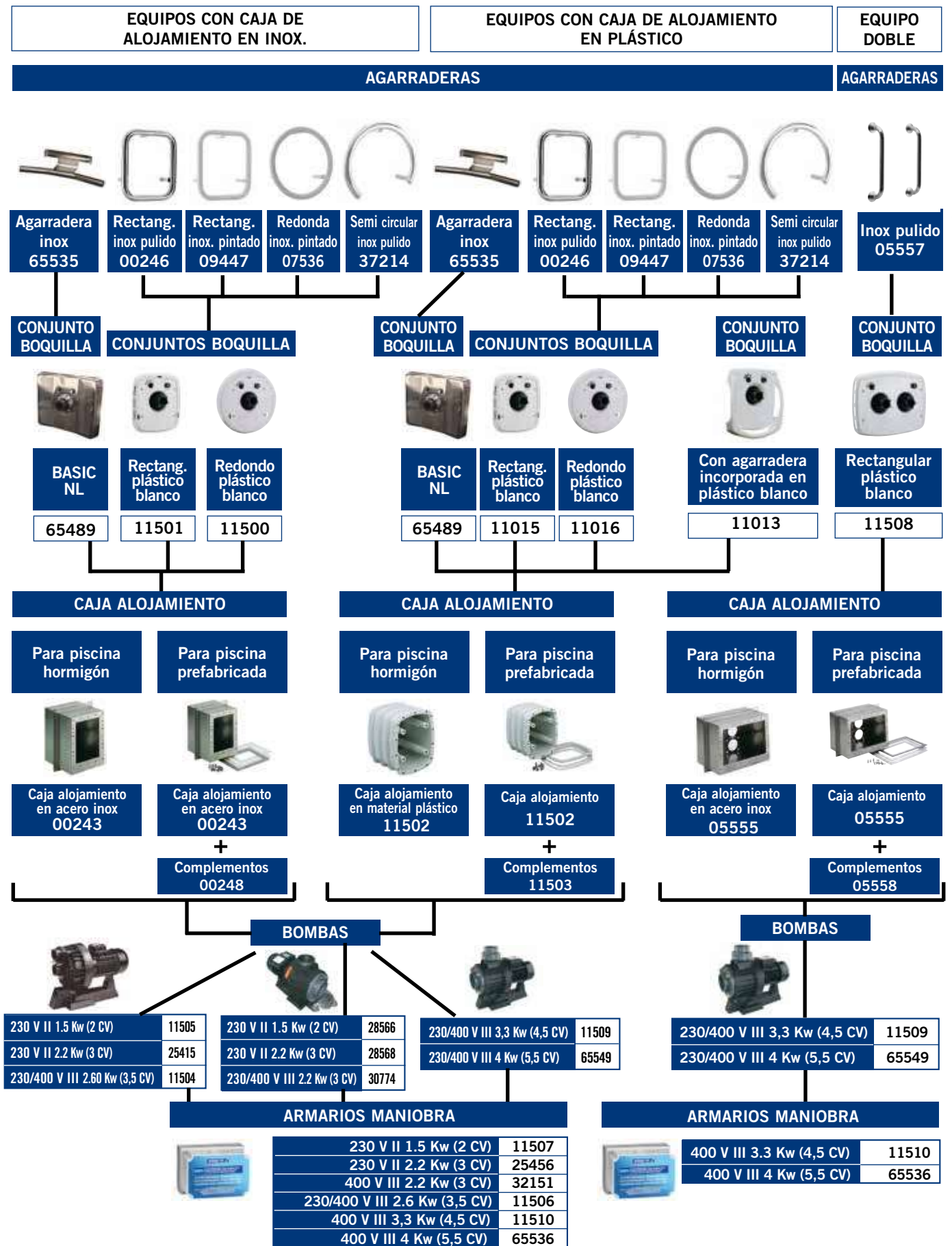

EQUIPOS NATACIÓN CONTRACORRIENTE



Kit contracorriente Basic NL



Kit E.C.C. compuesto por:

- Boquilla impulsión orientable fabricada en acero inoxidable AISI-316, con regulación de caudal agua-aire, pulsador paro-marcha y con capacidad de aspiración de 60 m³/h.
- Agarradera.
- Bomba de 5,5 CV.
- Armario de potencia y control.
- Caja de alojamiento fabricada en acero inoxidable AISI-316.

	Código	Emb. Standard	Peso Kg Standard	Volumen m ³ Standard	Código Alfanum.	Precio 2021
Basic NL Hormigón	66470	1	-	-	A02	3.788,00
Basic NL Liner	66471	1	-	-	A02	3.924,00



Kit contracorriente Basic N.D



Kit E.C.C. compuesto por:

- Boquilla impulsión (aire-agua) fabricada en acero inoxidable AISI-316.
- Pulsador piezo-eléctrico iluminado ON-OFF fabricado en acero inoxidable AISI-316.
- Reja de aspiración de 60 m³/h fabricada en acero inoxidable AISI-316 pulido.
- Bomba de 5,5 CV.
- Caudal de 60 m³/h.
- Armario de potencia y control.
- Caja de alojamiento.

	Código	Emb. Standard	Peso Kg Standard	Volumen m ³ Standard	Código Alfanum.	Precio 2021
Basic ND Hormigón	65498	1	-	-	A02	4.178,00
Basic ND Liner	66044	1	-	-	A02	5.360,00



Kit contracorriente Advance N.D



Kit E.C.C. compuesto por:

- Boquilla impulsión (aire-agua) fabricada en acero inoxidable AISI-316 pulido.
- Pulsador piezo-eléctrico iluminado ON-OFF y +/- fabricado en acero inoxidable AISI-316.
- Reja de aspiración de 60 m³/h fabricada en acero inoxidable AISI-316 pulido.
- Bomba de 5,5 CV.
- Caudal regulable de 23 m³/h a 60 m³/h mediante variador de velocidad.
- Armario de potencia y control.
- Caja de alojamiento.

	Código	Emb. Standard	Peso Kg Standard	Volumen m ³ Standard	Código Alfanum.	Precio 2021
Advance ND Hormigón	65497	1	-	-	A02	6.840,00
Advance ND Liner	66043	1	-	-	A02	8.022,00



Conjunto boquilla contracorriente Basic NL



Conjunto boquilla contracorriente renovado con un nuevo diseño, frontal de Inox AISI-316 pulido, intercambiable con conjuntos boquillas (11499 y 11014), boquilla orientable impulsión agua aire, capacidad de aspiración 60 m³/h, pulsador marcha/paro. Sistema de agarradera opcional (código 65535).

	Código	Emb. Standard	Peso Kg Standard	Volumen m ³ Standard	Código Alfanum.	Precio 2021
Conjunto boquilla Basic NL para cajas alojamiento inox y plástico	65489	1	-	-	A02	1.184,00



Cumple con la norma EN 13451-1-3



Cumple con las normas EN 16582-1 EN 16713-2

EQUIPOS NATACIÓN CONTRACORRIENTE



Conjuntos boquilla con carátula frontal redonda en plástico color blanco



Compuesto de: Carátula frontal, conjunto boquilla, mando paro/marcha y mando regulación de aire. Componentes en acero inox AISI-316.

	Código	Emb. Standard	Peso Kg Standard	Volumen m ³ Standard	Código Alfanum.	Precio 2021
Para caja de alojamiento en inox	11500	1	5,0	0,045	A02	1.476,00
Para caja de alojamiento en plástico	11016	1	4,4	0,056	A02	1.231,00



Conjuntos boquilla con carátula frontal rectangular en plástico color blanco



Compuesto de: Carátula frontal, conjunto boquilla, mando paro/marcha y mando regulación de aire. Componentes en acero inox AISI-316.

	Código	Emb. Standard	Peso Kg Standard	Volumen m ³ Standard	Código Alfanum.	Precio 2021
Para caja de alojamiento en inox	11501	1	5,0	0,045	A02	1.403,00
Para caja de alojamiento en plástico	11015	1	3,9	0,039	A02	1.231,00



Conjuntos boquilla con carátula frontal rectang. en plástico blanco y agarradera incorporada



Compuesto de: Carátula frontal, conjunto boquilla, mando paro/marcha y mando regulación de aire.

	Código	Emb. Standard	Peso Kg Standard	Volumen m ³ Standard	Código Alfanum.	Precio 2021
Para caja de alojamiento en plástico	11013	1	4,2	0,039	A02	1.040,00



Conjuntos boquilla con carátula frontal rectangular en plástico color blanco



Compuesto de: Carátula frontal, conjunto boquilla, mando paro/marcha y mando regulación de aire. Componentes en acero inox AISI-316.

	Código	Emb. Standard	Peso Kg Standard	Volumen m ³ Standard	Código Alfanum.	Precio 2021
	11508	1	7,0	0,065	A02	1.827,00



Agarradera E.C.C aspiración frontal



Agarradera fabricada en acero inoxidable AISI-316, para montaje con el nuevo equipo contracorriente Basic NL en códigos 66470 y 66471.

	Código	Emb. Standard	Peso Kg Standard	Volumen m ³ Standard	Código Alfanum.	Precio 2021
	65535	1	-	-	A02	224,00



Cumple con la norma EN 13451-1-3



Cumple con las normas EN 16582-1 EN 16713-2

EQUIPOS NATACIÓN CONTRACORRIENTE



Agarraderas rectangulares en inox pintado



En inox AISI-316 pintado. Especialmente indicada para los conjuntos boquilla 11015 y 11501, aunque permite el montaje en cualquiera de los anteriores conjuntos boquilla, excepto en el modelo 11013.

Código	Emb. Standard	Peso Kg Standard	Volumen m ³ Standard	Código Alfanum.	Precio 2021
09447	1	1,4	0,013	A02	406,00



Agarraderas rectangulares en inox pulido



En inox AISI-316 pulido. Especialmente indicada para los conjuntos boquilla 11014 y 11499, aunque permite el montaje en cualquiera de los anteriores conjuntos boquilla, excepto en el modelo 11013.

Código	Emb. Standard	Peso Kg Standard	Volumen m ³ Standard	Código Alfanum.	Precio 2021
00246	1	1,48	0,01	A02	318,00



Agarradera semi circular en inox pulido



En inox AISI-316 pulido. Especialmente indicada para los modelos de kits de natación contracorriente Marlin; Marlin 30 II, Marlin 30 III y Marlin 45 III, aunque permite el montaje en cualquiera de los conjuntos de boquillas, excepto en el modelo 11013.

Código	Emb. Standard	Peso Kg Standard	Volumen m ³ Standard	Código Alfanum.	Precio 2021
37214	1	1,62	0,018	A02	233,00



Agarraderas redondas en Inox AISI-316L pintado



En inox AISI-316L pintado. Especialmente indicada para los conjuntos boquilla 11016 y 11500, aunque permite el montaje en cualquiera de los anteriores conjuntos boquilla, excepto en el modelo 11013.

Código	Emb. Standard	Peso Kg Standard	Volumen m ³ Standard	Código Alfanum.	Precio 2021
07536	1	1,6	0,02	A02	347,00



Agarraderas



En acero inoxidable AISI-316L. (2 un.).

Código	Emb. Standard	Peso Kg Standard	Volumen m ³ Standard	Código Alfanum.	Precio 2021
05557	1	1,9	0,01	A02	152,00

EQUIPOS NATACIÓN CONTRACORRIENTE



Caja alojamiento inox



En acero inoxidable AISI-316 de 240 mm de profundidad. Prevista para instalar, tanto en piscina de hormigón, como prefabricada. Suministro con elementos de estanqueidad y dos mangueras pasacables de 3 m.

Código	Emb. Standard	Peso Kg Standard	Volumen m ³ Standard	Código Alf. num.	Precio 2021
00243	1	7,79	0,04	A02	665,00



Complemento para montaje en piscinas liner y poliéster



En acero inoxidable AISI-316L, con juntas y tornillos.

Código	Emb. Standard	Peso Kg Standard	Volumen m ³ Standard	Código Alf. num.	Precio 2021
00248	1	0,85	0,002	A02	189,00



Caja alojamiento doble



En acero inoxidable AISI-316 de 240 mm de profundidad. Prevista para instalar, tanto en piscina de hormigón, como prefabricada. Suministro con elementos de estanqueidad y dos mangueras pasacables de 3 m.

Código	Emb. Standard	Peso Kg Standard	Volumen m ³ Standard	Código Alf. num.	Precio 2021
05555	1	11,4	0,06	A02	979,00



Accesorio para montaje de piscinas prefabricadas y liner



En acero inoxidable AISI-316L. Con juntas y tornillos.

Código	Emb. Standard	Peso Kg Standard	Volumen m ³ Standard	Código Alf. num.	Precio 2021
05558	1	1,35	0,01	A02	237,00



Caja alojamiento



En material plástico inalterable. Suministro con elementos de estanqueidad y dos mangueras pasacables de 3 m.

Código	Emb. Standard	Peso Kg Standard	Volumen m ³ Standard	Código Alf. num.	Precio 2021
11502	1	5,0	0,036	A02	413,00



Consulte + info en **PRODUCTOS**.
www.astralpool.com

EQUIPOS NATACIÓN CONTRACORRIENTE



Complemento para montaje de piscinas liner y poliéster

En material plástico, con juntas y tornillos.



Código	Emb. Standard	Peso Kg Standard	Volumen m ³ Standard	Código Alfanum.	Precio 2021
11503	1	0,6	0,003	A02	179,00



Manguera de masaje

Para encajar en la boquilla de descarga. Longitud: 1,5 m.



Código	Emb. Standard	Peso Kg Standard	Volumen m ³ Standard	Código Alfanum.	Precio 2021
00247	1	1,22	0,01	A02	72,60



Bombas

Fabricadas en material plástico. Eje motor con doble aislamiento. Motor protección IP-55.



Potencia 1,5 kW (2 CV)
Monofásica 230 V 50 Hz
Potencia 2,2 kW (3 CV)
Monofásica 230 V 50 Hz
Potencia 2,60 kW (3,5 CV)
Trifásica 230/400 V 50 Hz

Código	Emb. Standard	Peso Kg Standard	Volumen m ³ Standard	Código Alfanum.	Precio 2021
11505	1	27	0,098	A02	2.111,00
25415	1	29	0,098	A02	2.435,00
11504	1	30,5	0,098	A02	2.169,00



Bombas CCIV de impulsión vertical

Especialmente diseñadas para equipos contracorriente con elevadas prestaciones de caudal con un mayor diámetro de las conexiones de aspiración e impulsión de la bomba. Es importante no añadir singularidades en la instalación que limiten notablemente estas conexiones. Todos los componentes metálicos de la bomba que están en contacto con el agua están fabricados en acero inoxidable AISI-316 para dar gran resistencia a la corrosión.



Potencia 1,5 Kw 2 CV Monof., 230 V 50 Hz
Potencia 2,2 Kw 3 CV Monof., 230 V 50 Hz
Potencia 2,2 Kw 3 CV Trif., 230/400 V 50 Hz
Potencia 4 Kw 5,5 CV Trif., 230/400 V 50 Hz

Código	Emb. Standard	Peso Kg Standard	Volumen m ³ Standard	Código Alfanum.	Precio 2021
28566	1	21,0	0,095	A02	1.115,00
28568	1	22,6	0,095	A02	1.459,00
30774	1	22,5	0,095	A02	1.330,00
65549	1	-	-	A02	1.883,00



Bombas

Construida en material plástico. Eje motor con doble aislamiento. Motor protección IP-55.



Potencia 3,3 kW (4,5 CV)
Trifásica 230/400 V 50 Hz

Código	Emb. Standard	Peso Kg Standard	Volumen m ³ Standard	Código Alfanum.	Precio 2021
11509	1	32,5	0,098	A02	2.272,00



Armarios de maniobra

Electroneumáticos. Para el accionamiento de las bombas a través de los mandos del conjunto boquilla.



Para bomba 230 V II de 1,5 kW (2 CV)
Para bomba 230 V II de 2,2 kW (3 CV)
Para bomba 400 V III 2,2 Kw (3 CV)
Para bomba 230/400 V III 2,6 kW (3,5 CV)
Para bomba 400 V III 3,3 Kw (4,5 CV)
Para bomba 400 V III 4 kW de (5,5 CV)

Código	Emb. Standard	Peso Kg Standard	Volumen m ³ Standard	Código Alfanum.	Precio 2021
11507	1	1,2	0,004	A02	931,00
25456	1	1,2	0,004	A02	919,00
32151	1	1,2	0,004	A02	755,00
11506	1	1,2	0,004	A02	924,00
11510	1	1,2	0,004	A02	677,00
65536	1	-	-	A02	813,00

EQUIPOS NATACIÓN CONTRACORRIENTE



Cumple con la norma
EN 13451-1-3



Cumple con las normas
EN 16582-1
EN 16713-2



Equipo contracorriente Marlin XS

Nuevo conjunto boquilla de natación contracorriente ECO MINI. Altamente competitivo por su prestaciones hidráulicas. Previsto para ser instalado tanto en piscinas de hormigón como prefabricadas. Fabricado en piezas plásticas de color blanco. Compuesto por carátula frontal, conjunto boquilla, pulsador paro/marcha y caja alojamiento. Se suministra con kit de instalación. No incluye bomba ni armario de maniobra.

	Código	Emb. Standard	Peso Kg Standard	Volumen m ³ Standard	Código Alfanum.	Precio 2021
Marlin XS	45618	1	1,553	0,015	A02	800,00

Marlin: Equipo de natación a contracorriente económico. Su diseño innovador y el concepto de kit (incluye carátula, caja de alojamiento, armario de maniobra y bomba de impulsión) lo convierten en un elemento de valor añadido a incorporar en la piscina. Altamente competitivo por sus altas prestaciones hidráulicas, el equipo contracorriente Marlin está disponible en 3 modelos, Marlin 30 II, Marlin 30 III y Marlin 45 III. Con posibilidad de acoplar agarraderas y mangueras de hidromasaje (opcionales).

Marlin 30 II (monofásico)

Compuesto de: conjunto boquilla, caja de alojamiento de plástico, armario de maniobra y bomba 2,2 Kw (3CV) 230 V II 50 Hz.

	Código	Emb. Standard	Peso Kg Standard	Volumen m ³ Standard	Código Alfanum.	Precio 2021
Marlin 30 II	35375	1	37,4	0,260	A02	2.550,00

Marlin 30 III (trifásico)

Compuesto de: conjunto boquilla, caja de alojamiento de plástico, armario de maniobra y bomba 2,2 Kw (3CV) 400 V III 50 Hz.

	Código	Emb. Standard	Peso Kg Standard	Volumen m ³ Standard	Código Alfanum.	Precio 2021
Marlin 30 III	35376	1	37,4	0,260	A02	2.659,00

Marlin 45 III (trifásico)

Compuesto de: conjunto boquilla, caja de alojamiento de plástico, armario de maniobra y bomba 3,3 Kw (4,5CV) 400 V III 50 Hz.

	Código	Emb. Standard	Peso Kg Standard	Volumen m ³ Standard	Código Alfanum.	Precio 2021
Marlin 45 III	35377	1	42,2	0,260	A02	2.732,00

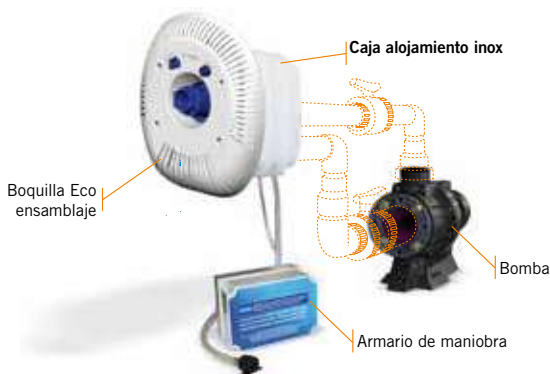

Para piscinas liner, es necesario el complemento 11503

Accesorios instalación (no incluidos en el Kit)

Posición	Cantidad	Denominación	Código
1	1	Válvula bola PVC Ø63 mm	02458
2	2	Codo PVC 90° Ø63 mm	01717
3	2	Reducción cónica Ø90-75x63 mm	01993
4	1	Codo PVC 90° Ø75 mm	01718
5	1	Válvula bola PVC Ø75 mm	02459
6	1	Reducción cónica Ø110-90x75 mm	01997
-	-	Tubo PVC Ø63 mm PN-6	02692
-	-	Tubo PVC Ø75 mm PN-6	02693

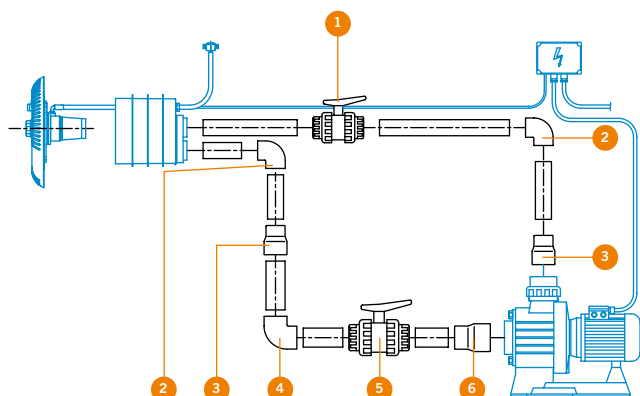

BOMBAS PARA FUENTES Y ESTANQUES

Bombas multifunción sumergibles SICCE. Serie SYNCRA

ALTO AHORRO ENERGÉTICO EXTREMADAMENTE SILENCIOSA SUMERGIDAS O EN SECO.
Incluye conectores de manguera.
Alimentación eléctrica 230 VCA 50 hz.



SYNCRA HF



SYNCRA ADV

	Código	Emb. Standard	Modelo	Código Alfanum.	Precio 2021
Bomba SYNCRA 1.0					
950L/H - H 150CM - 1,5 MT	54679	24	-	105	29,44
950L/H - H 150CM - 1,5 MT CABLE c/Toma Tierra	55189	24	-	105	42,61
Bomba SYNCRA 1.5					
1350L/H - H 180CM - 1,5 MT CABLE - SUSTITUYE A Bomba IDRA	54680	24	-	105	39,61
1350L/H - H 180CM c/Toma Tierra - SUSTITUYE A Bomba IDRA	55190	24	-	105	48,74
Bomba SYNCRA 2.0					
2150L/H - H 200CM - 2,2 MT CABLE	54681	15	-	105	45,70
2150L/H - H 200CM - 1,5 MT CABLE c/Toma Tierra	55191	15	-	105	72,10
Bomba SYNCRA 2.5					
2400L/H - H 240CM - 2,2 MT - SUSTITUYE A Bomba EXTREMA	54682	15	-	105	63,00
2400L/H - H 240CM - 1,5 MT CABLE c/Toma Tierra SUSTITUYE A Bomba EXTREMA	55192	15	-	105	82,30
Bomba SYNCRA 3.0					
2700L/H - H 300CM - 2,2 MT- SUSTITUYE A Bomba SUPREMA	54683	15	-	105	72,10
2700L/H - H 300CM - 1,5 MT CABLE c/Toma Tierra SUSTITUYE A Bomba SUPREMA	55193	15	-	105	99,60
Bomba SYNCRA 4.0					
3500L/H - H 370CM - 1,5 MT CABLE c/Toma Tierra	55195	8	-	105	136,00
Bomba SYNCRA 5.0					
5000L/H - H 380CM - 1,5 MT CABLE c/Toma Tierra	55196	8	-	105	152,00
Bomba SYNCRA ADV 7.0					
7000l/h - H 350cm - 55W - 10m CABLE c/Toma Tierra	71777	8	-	105	183,00
Bomba SYNCRA ADV 9.0					
9500l/h - H 450cm 90W - 10m CABLE c/Toma Tierra	71778	8	-	105	206,00
Bomba SYNCRA HF 12.0					
12500L/H - H 500CM - 3 MT CABLE c/Toma Tierra	54688	4	-	105	362,00
Bomba SYNCRA HF 16.0					
16000L/H H 450CM - 3 MT CABLE c/Toma Tierra	54689	4	-	105	407,00

Nota: Emplea imanes de Neodimio a partir de la Syncra 3.0

Bombas multifunción SYNCRA SDC wifi



Nueva serie de bombas SYNCRA, con control remoto por vía WiFi.

- % de potencia de la bomba.
- Varios programas prefijados.
- Posibilidad de seleccionar un programa personalizado.
- Alertas si la bomba funciona en seco, si el rotor está bloqueado, si no hay Wi-Fi.
- APP gratuita "SICCE ContrAll" descargable en Apple App Store y Goole Play Store.

	Código	Emb. Standard	Modelo	Código Alfanum.	Precio 2021
Bomba SYNCRA SDC Control Wifi					
6.0 2000-5500 l/h 1-3,5 m	70655	-	-	105	338,00
7.0 3000-7000 l/h 2-5 m	70657	-	-	105	433,00
9.0 4000-9000 l/h 2,6-7 m	70656	-	-	105	468,00

BOMBAS PARA FUENTES Y ESTANQUES

Bombas sumergibles para fuentes SICCE. Serie EASY LINE

Ajuste variable del caudal.
Adaptadores para conectar la tubería flexible desde 13 a 20 milímetros.
Alimentación eléctrica 230 VCA 50 hz.



21348
26572



11558
26573



11559
26574



11560
26575



11561
26576



11562
26577

	Código	Emb. Standard	Modelo	Código Alfanum.	Precio 2021
Bomba sumerg. MI-MOUSE -Q 300 l/h					
H 50cm - CABLE 1,5m	21348	48	-	105	12,87
H 50cm - CABLE 1,5m C/Toma Tierra	26572	48	-	105	15,58
Bomba sumerg. MICRA - 400 l/h					
H 60 cm- CABLE 1,5m	11558	24	-	105	14,76
H 60 cm- CABLE 1,5m C/Toma Tierra	26573	24	-	105	20,57
Bomba sumerg. NOVA 800 l/h					
H 160 cm - CABLE 1,5m	11559	24	-	105	24,76
H 160 cm - CABLE 1,5m C/Toma Tierra	26574	24	-	105	28,52
Bomba sumerg. IDRA - 1300 l/h					
H 220 cm- CABLE 1,5m	11560	27	-	105	36,97
H 220 cm CABLE 1,5m C/Toma Tierra	26575	27	-	105	40,23
Bomba sumerg. EXTREMA -2500 l/h					
H 250 cm- CABLE 1,5m	11561	27	-	105	66,30
H 250 cm- CABLE 1,5m C/Toma Tierra	26576	27	-	105	64,80
Bomba sumerg. SUPREMA - 4000 l/h					
H 250 cm- CABLE 1,5m	11562	27	-	105	85,00
H 250 cm- CABLE 1,5m C/Toma Tierra	26577	27	-	105	70,80

Bombas multifunción sumergibles para recirculación SICCE. Serie MULTI

El uso MOJADO y SECO permite a los modelos del MULTI (excepto la MOD más pequeña. 800) que se utilicen tanto totalmente sumergido como exteriores al agua.
Alimentación eléctrica 230 VCA 50 hz.



28533
28534



28535
28536



28537
28538



28539
28540



28541
28542

	Código	Emb. Standard	Modelo	Código Alfanum.	Precio 2021
Bomba sumerg. MULTI 800					
840l/h - H130cm- CABLE 1,5m	28533	36	-	105	20,81
840l/h - H130cm- CABLE 1,5m C/ Toma Tierra	28534	36	-	105	27,33
Bomba sumerg. MULTI 1300					
1200l/h - H170cm- CABLE 1,5m	28535	36	-	105	32,72
1200l/h - H170cm- CABLE 1,5m C/Toma Tierra	28536	36	-	105	35,72
Bomba sumerg. MULTI 2500					
2450l/h- H308cm-CABLE 1,5m	28537	8	-	105	68,40
2450l/h- H308cm-CABLE 1,5m C/Toma Tierra	28538	8	-	105	70,20
Bomba sumerg. MULTI 4000					
3800l/h- H295cm- CABLE 1,5m	28539	8	-	105	79,90
3800l/h- H295cm- CABLE 1,5m C/Toma Tierra	28540	8	-	105	88,30
Bomba sumerg. MULTI 5800					
5760l/h- H377cm- CABLE 1,5m	28541	8	-	105	138,00
5760l/h- H377cm- CABLE 1,5m C/Toma Tierra	28542	8	-	105	154,00
MULTI 5800 KIT Mezclador de aire (Precámara, tuno y flotador)	61440	6	-	105	13,74

Nota: Opcionalmente se puede pedir accesorio para la mezcla de aire, disponible para 2500, 4000, 5800 modelos, aumentando considerablemente la concentración de oxígeno (O2).

BOMBAS PARA FUENTES Y ESTANQUES

Bombas Aqua 3



AQUA3 es una serie de bombas multifuncionales que satisface los 3 usos principales de las bombas de estanque: Oxigenación (capacidad de succión de aire a partir de mod.1500), filtración y la creación de cascadas o fuentes. AQUA3 es una nueva generación de bombas de estanque, compuesta de una bomba dentro de un cáscara que permite el funcionamiento en continuo sin tener que recurrir a frecuentes limpiezas. 230 VCA 50 hz.

	Código	Emb. Standard	Modelo	Código Alfanum.	Precio 2021
AQUA 3 con cable 10 m con toma tierra					
800l/h - H150cm	28529	6	-	105	57,90
1500l/h - H200cm	28530	6	-	105	74,20
2500l/h - H290cm	28531	4	-	105	110,00
4000l/h - H300cm	28532	4	-	105	129,00

Bombas Ecopond



Las bombas ECOPOND son muy útiles cuando se requiere una filtración extra y juegos acuáticos.

ECOPOND 1 Incluye Kit con 4 toberas: Campana, Lirio, Margarita y margarita doble.

ECOPOND 2 Y 3 Incluyen Kit con Campana grande y Super Margarita. Y como opcionales están el Lirio "waterlily" y Chorro de espuma "Foam Jet".

	Código	Emb. Standard	Modelo	Código Alfanum.	Precio 2021
Fuente ECOPOND con cable 10 m con toma tierra					
ECOPOND 1 700l/h H 120cm	17056	4	-	105	70,30
ECOPOND 2 1350l/h H 180cm	17057	4	-	105	80,40
ECOPOND 3 2400l/h H 240cm	17058	4	-	105	111,00

Accesorios para bombas Sicce - juegos acuáticos



	Código	Emb. Standard	Modelo	Código Alfanum.	Precio 2021
Kit tubo + 4 boquillas para ECOPOND 1, MICRA Y NOVA.	11568	30	-	105	12,93
Boquilla CAMPANA GRANDE fuente para ECOPOND 2	11564	6	-	105	7,61
Boquilla LIRIO GRANDE fuente para ECOPOND 2 Y 3.	11565	6	-	105	7,88
Boquilla GÉISER-CHORRO DE ESPUMA GRANDE fuente para ECOPOND 2 Y 3.	11566	6	-	105	8,45
Boquilla MARGARITA GRANDE fuente para ECOPOND 2 Y 3.	11567	12	-	105	5,85
LLH001E. FOCO HALLEY LED 3,7W, Sumergido o exterior, 12V-500mA transformador 230-240V 50Hz EU 2P 6m	67336	1	-	105	70,10
FOCO LED NATHUR-LED sumergible o superficie, estanques y jardines, 3,5W, 12V-500mA transformador 230-240V 50Hz EU 2P 6m	68250	8	-	105	55,30
FOCO LED NATHUR-LED TRIO, sumergible o superficie, estanques y jardines, 3,5W x 3, 12V-500mA transformador 230-240V 50Hz EU 2P 6m	70659	4	-	105	131,00
FOCO LED FLOWER básico, sumergible o superficie, estanques y jardines, 3,7W, 12V-500mA transformador 230-240V 50Hz EU 2P 6m	68251	8	-	105	40,15
KIT 3 X FOCO LED FLOWER TRIO, sumergible o superficie, estanques y jardines, 3,7W, 12V-500mA transformador y adaptador 3 vías bajo voltaje 230-240V 50Hz EU 2P 6m	68252	4	-	105	101,00
KIT FOCO LED FLOWER PLUS, sumergible o superficie, incluye bomba SYNCRA SILENT NANO y kit tobera, estanques y jardines, 3,7W 12V- transformador EU 2P 6m	68253	8	-	105	55,30



BOMBAS PARA FUENTES Y ESTANQUES

Bombas de achique e impulsión de agua sucia hacia filtro

Las bombas en la gama Master DW se han diseñado para estanques grandes o para el agua particularmente sucia, para crear las cascadas o para utilizarlas conjuntamente con los filtros externos. La capacidad de paso de sólidos es de 8 mm para las Master Dw y 2 mm para las SYNCRA DW. Estas bombas tienen un avanzado sistema de control electrónico que permite una salida perfecta y un alto rendimiento. 230 VCA 50 Hz.



28196
28197

Bomba SYNCRA DW cable 10m C/Toma Tierra

3.0 - 2700l/h H 300cm
4.0 - 3500l/h H 370cm

Bomba MASTER DW cable 10m C/Toma Tierra

4.000 l/h
5.500 l/h - 400cm
8.000 l/h - 600cm

Bomba EKO POWER 230VAC 50Hz 10m CABLE 3P

10.000l/h
12.000l/h
14.000l/h

Código	Emb. Standard	Modelo	Código Alfanum.	Precio 2021
28543	8	-	105	80,30
60707	8	-	105	113,00
59873	-	-	105	90,40
28196	4	-	105	141,00
28197	4	-	105	201,00
64531	3	-	105	252,00
64532	3	-	105	282,00
64533	3	-	105	302,00

Filtros biológicos de presión

La gama GREEN RESET, representa la facilidad para la limpieza de estanques de jardín. Este nuevo Bio-Filtro UVC a presión está disponible en modelos - 25L, 40L, 60L y 100L -. Primero el agua es forzada a través de las esponjas para realizar filtración mecánica, después a través de las biobolas se realiza la filtración biológica (no en mod.60 y 100), conjuntamente con una lámpara UVC conseguimos garantizar un agua cristalina. La particularidad del GREEN RESET es la gran facilidad de las operaciones del mantenimiento que se pueden realizar en 3 pasos:

- 1 - Levanten la maneta en la tapa de la cubierta;
 - 2 - Den vuelta a la maneta lateral hasta la posición de la "limpieza" y, después, a la maneta del selector del flujo.
 - 3 - Empujen la maneta grande hacia abajo así se exprimirán las esponjas internas (MECANISMO PATENTADO).
 - 4- Puede ser colocado en superficie o enterrado .
 - 5- Para obtener los mayores rendimientos del filtro, recomendamos el uso con las bombas de la serie DW y EKO POWER.
 - 6- Tomas D.25/30mm
 - 7- Bombas recomendadas (NO INCLUIDAS):
- 49781 GREEN RESET 25L : 60707 SYNCRA DW 4.0 / 59873 BOMBA MASTER DW 4000
49782 GREEN RESET 40L : 28196 MASTER DW 5500
60708 GREEN RESET 60L : 28197 MASTER DW 8000
60709 GREEN RESET 100L: EKO POWER 12000z.



49781 / 49782

Filtro semi-automático GREEN RESET

25L con lámpara UV 10 W .
Estanque 8.000 litros máx.

40L con lámpara UV 20 W.
Estanque 16.000 litros máx.

60L con lámpara UVC 2x20 W.
Estanque 20.000 litros máx.

100L con lámpara UVC 2x25 W.
Estanque 30.000 litros máx.

Kit Filtro GREEN RESET 100L, lámpara UVC 2x25W,
bomba EKO POWER 12.0. Estanque 30.000 litros máx.

Lámpara UVC 10W para Green Reset 25 L
Lámpara UVC 20W para Green Reset 40 L
Lámpara UVC 20W para Green Reset 60 L
Lámpara UVC 25W para Green Reset 100 L

Código	Emb. Standard	Modelo	Código Alfanum.	Precio 2021
49781	-	-	105	282,00
49782	-	-	105	322,00
60708*	-	-	105	433,00
60709*	-	-	105	533,00
64534*	-	-	105	674,00
SKT0110	-	-	105	21,53
SKT0111	-	-	105	25,14
SKT0145	-	-	105	29,40
SKT0135	-	-	105	26,55

* Bajo pedido.





TRATAMIENTOS QUÍMICOS DEL AGUA

AstralPool

- 278 • Equilibrio
- 279 • Desinfección
- 281 • Algicidas
- 283 • Floculantes
- 285 • Complementos
- 287 • Productos para el invierno
- 288 • Kit piscina infantil
- 288 • Productos para electrólisis de sal

CTX

- 291 • Tabletas de cloro sin bórico
- 294 • Equilibrio del agua
- 298 • Cloro de choque
- 300 • Cloro de mantenimiento
- 304 • Kits de tratamiento
- 305 • MultiAcción
- 309 • Tratamiento con bromo
- 310 • Tratamiento con oxígeno
- 313 • Eliminador de fosfatos
- 314 • Antialgas concentrados
- 314 • Antialgas de mantenimiento
- 317 • Floculantes
- 320 • Cuidado del vaso y del filtro
- 323 • Reparación del vaso
- 324 • Anticalcáreos
- 326 • Hibernación
- 329 • Tratamiento para piscinas con electroclorador
- 331 • Producto químico para spa

EL CUIDADO DE TU PISCINA EMPIEZA AQUÍ

Nueva gama AstralPool

MANTENIMIENTO

LOS 6 PASOS PARA MANTENER TU PISCINA



- EQUILIBRIO** 1 ajustar el pH
- DESINFECCIÓN** 2 añadir el desinfectante escogido
- ALGICIDA** 3 prevención de algas
- FLOCULANTE** 4 mantener el agua limpia y cristalina
- COMPLEMENTOS** 5 limpieza de los elementos de la piscina
- WINTER CARE** 6 para mantener la piscina en invierno



UN BUEN MANTENIMIENTO ES LA MEJOR SOLUCIÓN

Pero si surge algún imprevisto, ¡TRANQUILO!

- ¿AGUA TURBIA?
- ¿AGUA VERDE Y LLENA DE ALGAS?
- ¿PICOR EN LOS OJOS Y OLOR A CLORO?
- ¿pH INESTABLE?



Nueva gama AstralPool
SOLUCIÓN
NO HABRÁ IMPREVISTO QUE SE RESISTA



Gama
MANTENIMIENTO
o **SOLUCIÓN**

Nombre + Descripción del producto

Beneficios del producto

Recomendado por la
Federación Española de
Natación



Formatos	Duración Efectividad en el agua	Tipo de piscinas	Dosificación Dosis necesaria por m ³
<ul style="list-style-type: none"> Granulado Tabletas Líquido Líquido concentrado Polvo 	<ul style="list-style-type: none"> Inmediato 8h Diario 10 días Recuperación 	<ul style="list-style-type: none"> Todas las piscinas Piscinas con skimmer y filtro de arena Especial filtro de arena Especial liner Especial gresite 	

PERDIENDO EL MIEDO A LA PISCINA

El cuidado del agua de la piscina puede parecer una misión imposible. La oferta de productos es muy amplia, muy compleja y los consumidores no saben por dónde empezar. Los packs que encontramos en el mercado tampoco ayudan mucho, la información que brindan no es clara ni fácil de entender.

En AstralPool® hemos decidido remediar esta situación.

Partimos de un rediseño de todos nuestros packs que apuesta por la claridad. Diferenciando bien el uso de cada producto, y su aplicación dentro de un protocolo de mantenimiento simplificado que garantiza un agua saludable todo el año.



MANTENIMIENTO, LOS 6 PASOS PARA UNA PISCINA PERFECTA



UN BUEN MANTENIMIENTO ES LA MEJOR SOLUCIÓN

La mejor forma de tener un agua saludable todo el año empieza mediante el mantenimiento periódico con la combinación de diferentes productos de la gama de Astralpool® Mantenimiento.

EQUILIBRIO

1. Ajustar el pH

DESINFECCIÓN

2. Añadir el desinfectante escogido

ALGICIDA

3. Prevenir las algas

FLOCULANTE

4. Mantener el agua limpia y cristalina

COMPLEMENTOS

5. Limpiar los elementos de la piscina

WINTER CARE

6. Mantener la piscina en invierno



SOLUCIÓN A CUALQUIER IMPREVISTO

Aunque se realice un correcto mantenimiento de la piscina, en ocasiones surgen problemas sin previo aviso. Tras una tormenta fuerte, o unos días de lejos de casa, podemos encontrarlos con agua turbia, crecimiento de algas u otros problemas. Que no cunda el pánico, los productos AstralPool® Solución son ideales para recuperar la normalidad.

NUEVOS PACKS, MÁS IMPACTANTES Y CLAROS COMO EL AGUA



La tapa azul se convierte en un sello de marca, facilitando el reconocimiento y la mancha en lineal.

Los cortes en diagonal y la foto aportan dinamismo y modernidad

Identificación clara entre Mantenimiento y Solución

La estructura bien organizada permite diferenciar cada familia de productos y sus características

Toda la información técnica resumida en iconos fáciles de entender

Con el sello de la Real Federación Española de Natación en todos los packs

UN LINEAL QUE POTENCIA LAS VENTAS

Los productos químicos son una categoría clave en las tiendas. Representando 40-60% del total de las ventas, el 30% de la facturación y con una concentración importante en clorados con gran potencial de venta cruzada de productos complementarios. Mediante la ubicación correcta de cada gama, ayudaremos al consumidor a descubrir productos que queremos potenciar. Respetando los porcentajes de espacio y surtido eficientes lograremos maximizar las ventas de los productos estratégicos.



En la balda superior dispondremos de los Complementos y la familia Winter Care. Son productos estacionales a potenciar.

Las familias Floculante y Algicidas se ubicarán a la altura de la vista. Queremos potenciar la compra de estos productos.

A la altura de las manos la gama de Desinfección. Nuestra locomotora máxima de ventas fruto de una compra premeditada

A la altura de los pies la gama Equilibrio. Productos de compra premeditada y reflexiva. Otra locomotora.

INFORMACIÓN SOBRE PH MINOR LÍQUIDO

Cómo afecta la Nueva Normativa PH MINOR LIQUIDO

De acuerdo al REGLAMENTO (UE) 2019/1148 de 20 de junio de 2019, sobre la comercialización y utilización de precursores de explosivos, el ácido sulfúrico ha pasado a incluirse al Anexo I de dicho reglamento: "PRECURSORES DE EXPLOSIVOS RESTRINGIDOS", donde se indican las sustancias que no deben ponerse a disposición de los particulares, salvo si su concentración es igual o inferior a los valores límite, en este caso 15%

- ≤ 15%** --> venta libre sin restricciones (el nuevo pH MINUS líquido diluido)
- 15 - 40%** --> venta a particulares (siempre y cuando tengan en posesión la "licencia" correspondiente). No hay restricción para su venta/ uso entre profesionales, pero se debe llevar un registro de las ventas
- > 40%** --> prohibida su venta a particulares (SOLO PROFESIONALES, pero se debe llevar un registro de las ventas)

NOTA:

Según el Reglamento 2019/1148 (Artículo 23, apartado 5): la posesión, introducción y utilización por particulares de precursores de explosivos regulados adquiridos legalmente antes del 1 de febrero de 2021 estará permitida hasta el 2 de febrero de 2022.

Este período transitorio no se extiende a la puesta a disposición de precursores de explosivos restringidos: Por lo tanto, no se trata de un período transitorio para los operadores económicos, sino solamente para la posesión, introducción y utilización por particulares.

Consultar la nueva normativa sobre pH Minor en la pág. 277

EQUILIBRIO



ASTRAL-10 pH Minus sólido

Minorador de pH sólido. Para ajustar el pH entre 7,2 y 7,6.



Formato	Código	Emb. Standard	Kg/l/palet	Código Alfanum.	Precio 2021
1,5 kg	11384	18	648	A04	4,54
7 kg	73139	4	768	A04	2,41
40 kg	11974	1	480	A04	2,16



ASTRAL-15 pH Minus líquido

Minorador de pH líquido. Ideal para dosificar con bomba.



Formato	Código	Emb. Standard	Kg/l/palet	Código Alfanum.	Precio 2021
pH Minus concentrado*	10 l	1	400	A04	1,93
pH Minus concentrado*	20 l	1	600	A04	1,53
pH Minus diluido	10 l	1	400	A04	1,47
pH Minus diluido	20 l	1	600	A04	1,20

*Solo para la venta a profesionales de la piscina.



ASTRAL-20 pH Plus sólido

Incrementador de pH sólido. Para ajustar el pH entre 7,2 y 7,6.



Formato	Código	Emb. Standard	Kg/l/palet	Código Alfanum.	Precio 2021
1 kg	16538	18	432	A04	5,04
6 kg	11386	4	864	A04	2,72
35 kg	15975	1	630	A04	2,16



ASTRAL-25 pH Plus líquido

Incrementador de pH líquido. Ideal para dosificar con bomba.



Formato	Código	Emb. Standard	Kg/l/palet	Código Alfanum.	Precio 2021
25 l	16542	1	600	A04	1,90



ASTRAL-21 Incrementador de alcalinidad

Polvo para aumentar la alcalinidad del agua cuando esta sea inferior a las 125 ppm.



Formato	Código	Emb. Standard	Kg/l/palet	Código Alfanum.	Precio 2021
6 kg	15976	4	864	A04	3,00



Consulte la Ficha de Seguridad en Pro Fluidra: pro.fluidra.es

DESINFECCIÓN



ASTRAL-200GR Cloro Choque granulado



Dicloro granulado con un disponible del 55% en cloro útil.

Formato	Código	Emb. Standard	Kg/l/palet	Código Alfanum.	Precio 2021
1 kg	11393	18	432	A01	12,08
5 kg	11394	4	720	A01	7,23
30 kg	11395	1	540	A01	6,80

ASTRAL-250 Cloro Choque tabletas 20 gr



Tabletas de dicloro de 20 gr.

Formato	Código	Emb. Standard	Kg/l/palet	Código Alfanum.	Precio 2021
1 kg	11397	18	432	A01	13,31
5 kg	11398	4	720	A01	8,72

ASTRAL-300 Cloro Lento en polvo



Tricloro en polvo con un disponible del 90% en cloro útil.

Formato	Código	Emb. Standard	Kg/l/palet	Código Alfanum.	Precio 2021
5 kg	11401	4	720	A01	7,09
30 kg	11402	1	540	A01	6,94

ASTRAL-300GR Cloro Lento granulado



Tricloro granulado con un disponible del 90% en cloro útil.

Formato	Código	Emb. Standard	Kg/l/palet	Código Alfanum.	Precio 2021
1 kg	11404	18	432	A01	11,83
5 kg	11405	4	720	A01	7,09
30 kg	11406	1	540	A01	6,94

ASTRAL-395 Cloro Lento tabletas 250 gr



Compuesto sólido de disolución lenta, altamente estabilizado, para la desinfección y el mantenimiento del agua cristalina e higiénicamente pura.

Formato	Código	Emb. Standard	Kg/l/palet	Código Alfanum.	Precio 2021
5 Kg	34434	4	720	A01	7,23
25 Kg	34436	1	450	A01	6,94



Consulte la Ficha de Seguridad en Pro Fluidra: pro.fluidra.es

DESINFECCIÓN



ASTRAL-392 Multi-Action granulado

Producto granulado, con poder bactericida, algicida y floculante.



Formato	Código	Emb. Standard	Kg/l/palet	Código Alfanum.	Precio 2021
5 kg	15984	4	480	A01	7,16
30 kg	15985	1	540	A01	7,46



ASTRAL-393 Multi-Action tableta 250 gr

Compuesto sólido en tabletas, especialmente formulado para que con su sola aplicación en el agua de la piscina se consiga eliminar las bacterias, virus y microorganismos en general; evitar el desarrollo de las algas y mantener transparente y cristalina el agua.



Formato	Código	Emb. Standard	Kg/l/palet	Código Alfanum.	Precio 2021
5 kg	34439	4	600	A01	7,30
25 kg	34441	1	450	A01	7,02



ASTRAL-370SB Cloro Lento Sin Bórico tabletas 250 gr

Tricloro en tabletas de 250 g de disolución lenta.

Compuesto sólido no comburente, altamente estabilizado, para la desinfección y el mantenimiento del agua de piscinas cristalina e higiénicamente pura.



Formato	Código	Emb. Standard	Peso Kg palet	Código Alfanum.	Precio Kg €
4 kg	71722	4	-	A01	9,86
Box Palet	71723	672	672	A01	9,66



ASTRAL-393SB Multi-Action Sin Bórico tabletas 250 gr

Cloro multiacción en tabletas de 250 g con función desinfectante, alguicida y floculante.

Con su sola aplicación en el agua de la piscina se consigue eliminar las bacterias, virus y microorganismos en general. Además, se evita el desarrollo de algas y se mantiene transparente y cristalina el agua.



Formato	Código	Emb. Standard	Peso Kg palet	Código Alfanum.	Precio Kg €
4 kg	71724	4	-	A01	9,86
Box Palet	71725	672	672	A01	9,66

DESINFECCIÓN



ASTRAL-391 10 Acciones Antical tabletas 250 gr

Nuevas tabletas multifuncionales de 250 gr que realizan las siguientes 10 funciones: Desinfectante, algicida, bactericida, algiestático, virucida, fungicida, floculante-coagulante, reducción nivel pH, estabilizante, anticáreo.

Formato	Código	Emb. Standard	Kg/l/palet	Código Alfanum.	Precio 2021
5 kg	25325	4	720	A01	7,85



ASTRAL-130 Bromo tabletas 20 gr

Tabletas de bromo de 20 gr de disolución lenta para la desinfección continua de piscinas y spas. Sin olor a cloro. Gran tolerancia de valor pH. Gran poder desinfectante y oxidante.

Formato	Código	Emb. Standard	Kg/l/palet	Código Alfanum.	Precio 2021
5 kg	16550	5	400	A01	20,53
20 kg	28740	1	540	A01	16,57



ASTRAL-12 Neutralizador de cloro y bromo

Para la eliminación del exceso de cloro o bromo residual.

Formato	Código	Emb. Standard	Kg/l/palet	Código Alfanum.	Precio 2021
6 kg	16578	4	576	A04	3,97



ASTRAL-400 Estabilizador de cloro

Evita la rápida destrucción del cloro provocada por los rayos UV del sol.

Formato	Código	Emb. Standard	Kg/l/palet	Código Alfanum.	Precio 2021
4,5 kg	72812	4	480	A04	7,60



ALGICIDAS



ASTRAL-60 Antialgas abrillantador

Con elevado poder bactericida, algicida y fungicida.

Formato	Código	Emb. Standard	Kg/l/palet	Código Alfanum.	Precio 2021
5 l	11414	4	640	A04	2,60
25 l	11415	1	600	A04	2,37





Consulte la Ficha de Seguridad en Pro Fluidra: pro.fluidra.es



ALGICIDAS

ASTRAL-500 Antialgas



Para prevenir la formación de algas.

Formato	Código	Emb. Standard	Kg/l/palet	Código Alfanum.	Precio 2021
5 l	11417	4	640	A04	2,41
25 l	11418	1	600	A04	2,31

ASTRAL-500S Antialgas concentrado



Para evitar la formación y el desarrollo de algas.

Formato	Código	Emb. Standard	Kg/l/palet	Código Alfanum.	Precio 2021
5 l	11420	4	640	A04	3,19
25 l	11421	1	600	A04	3,03

ASTRAL-530 Antialgas Extra



Algicida no espumante, muy eficaz, con acción floculante incorporada.

Formato	Código	Emb. Standard	Kg/l/palet	Código Alfanum.	Precio 2021
5 l	11423	4	640	A04	6,22
25 l	11424	1	600	A04	5,60

ASTRAL-596 PhosFree

Producto concentrado que permite evitar la formación de algas derivadas de los productos químicos, fertilizantes de jardín y otros agentes contaminantes. Elimina los fosfatos que sirven como alimento de las algas, inhibiendo su crecimiento.

Compatible con todo tipo de piscinas, filtros y tratamientos de desinfección.

- Fácil y simple de usar.
- Mejora el rendimiento de las electrólisis de sal.

Recomendamos:

Se debe mantener una concentración de fosfatos inferior a 125 ppb (partes por billón) para evitar la formación de algas.

Tratamiento inicial para altos niveles de fosfato:

1. Asegúrese de que el filtro está limpio y el equipo está funcionando correctamente.
2. Verter la dosis necesaria de Phos Free en un recipiente con agua y repartir dicha solución sobre la superficie de la piscina por un igual.
3. Mantener el sistema de filtración en marcha durante al menos 24 horas después de la aplicación.
4. Después de 48 horas, analice el nivel de fosfato de su piscina con un kit de análisis de fosfato. Si fuese necesario, repita el tratamiento.

Formato	Código	Emb. Standard	Kg/l/palet	Código Alfanum.	Precio 2021
1 l	65957	12	480	A04	30,55
25 tiras	64291	12	-	C04	17,62

PhosFree
Tiras analíticas para determinar el nivel de fosfatos

Para una piscina de 50 m ³				
Cantidad de Fosfatos en la piscina	250 ppb	500 ppb	1000 ppb	1500 ppb
ml de Phosfree	150	300	600	900

ALGICIDAS



ASTRAL-500C Algi Power

Compuesto de acción rápida y carácter tenso-activo con un elevado poder bactericida, algicida y fungicida, destinado a evitar la formación y desarrollo de algas en el agua de la piscina.

La prevención es la mejor solución:
Producto concentrado de mantenimiento que gracias a su gran poder de eficacia le permitirá mantener la piscina libre de algas de todo tipo.

Su revolucionario tapón dosificador le permitirá ajustar al máximo la dosis exacta ayudándole a ahorrar y usar de forma más eficiente el producto.

Formato	Código	Emb. Standard	Kg/l/palet	Código Alfanum.	Precio 2021
1 l	63124	12	480	A04	11,44



ASTRAL-530C Algi Power Plus

Antialgas extra de acción rápida con poder microfloculante lo cual le confiere una mayor capacidad para prevenir la aparición de las algas que aparecen en suspensión. No espumante.

Producto concentrado de mantenimiento que gracias a su gran poder de eficacia le permitirá mantener la piscina libre de algas de todo tipo.

Su revolucionario tapón dosificador le permitirá ajustar al máximo la dosis exacta ayudándole a ahorrar y usar de forma más eficiente el producto.

Formato	Código	Emb. Standard	Kg/l/palet	Código Alfanum.	Precio 2021
1 l	63126	12	480	A04	16,46



ASTRAL-511R AlgiStop

Antialgas concentrado de recuperación, elimina todo tipo de algas, incluso negras. De acción rápida, recomendable incluso para piscinas de liner y poliéster (no mancha).

Formato	Código	Emb. Standard	Kg/l/palet	Código Alfanum.	Precio 2021
1 l	72824	5 l	640	A04	13,23

FLOCULANTES



ASTRAL-37 Claritab

Tabletas floculantes super-concentradas “coagulantes” y “floculantes”, especialmente formuladas para obtener un mejor rendimiento del filtro de arena. De disolución lenta y controlada, elimina completamente las partículas en suspensión dentro del agua (iones metálicos, materia orgánica...). Ahorra al reducir el consumo de los productos de desinfección.

Formato	Código	Emb. Standard	Kg/l/palet	Código Alfanum.	Precio 2021
Caja 20 botes	72769	8	144	A04	82,90



Consulte la Ficha de Seguridad en Pro Fluidra: pro.fluidra.es



FLOCULANTES

ASTRAL-39 Crystalblock - Floculante gel monodosis

Agua cristalina y pura de la manera más sencilla. Sin manipulación ni complicados sistemas de dosificación. Nunca fue más fácil disfrutar del resplandor del agua. Es ideal para todo tipo de piscinas excepto filtros de cartucho/diatomeas.

Su formato gel monodosis le permite dosificar de una manera más cómoda y exacta, Crystalblock recolecta las partículas coloidales y las esporas de algas para facilitar su recogida por el filtro.

- Aumenta la eficiencia del filtro.
- Ayuda a mantener el agua de su piscina cristalina y resplandeciente.
- Mejora la eficacia de los productos desinfectantes.

Formato	Código	Emb. Standard	UN/palet	Código Alfanum.	Precio 2021
36 unid.	67558	72	10.800	A04	5,06



ASTRAL-41 Floculante líquido



Clarifica el agua, eliminando las partículas coloidales que provocan turbiedad en el agua.

Formato	Código	Emb. Standard	Kg/l/palet	Código Alfanum.	Precio 2021
5 l	11388	4	640	A04	3,01
25 l	11389	1	600	A04	2,72



ASTRAL-42 Floculante sólido

Mejora continua de la transparencia del agua mediante floculación permanente.

Formato	Código	Emb. Standard	UN/palet	Código Alfanum.	Precio 2021
Floculante en cartuchos	11390	14	35	A04	16,38



ASTRAL-597 Natural Flocculant

Clarificador concentrado de origen Natural a base de Chitosán (cáscaras de crustáceos), que aporta a la piscina el tratamiento semanal más eficaz para evitar la creación de espuma o turbidez en el agua. Elimina los restos de cremas y aceites corporales así como el exceso de metales.

Compatible con todo tipo de piscinas y filtros.

- Mantiene el agua cristalina y resplandeciente ayudando al filtro en la recogida de la suciedad.
- Elimina el exceso de metales.
- Facilita la limpieza de los filtros más rápido y fácil.
- Mejora el rendimiento de las electrólisis de sal.

Recomendamos:

Para mantener el agua de la piscina cristalina y resplandeciente, trátela con Natural Flocculant una vez por semana con la dosis recomendada. Para piscinas de casas de mucho uso o para piscinas comerciales, trate el agua de la piscina dos veces por semana con una dosis doble o triple.

Formato	Código	Emb. Standard	UN/palet	Código Alfanum.	Precio 2021
1 l	65956	12	480	A04	18,11

COMPLEMENTOS



ASTRAL-51 Limpiador superficies



Limpiador detergente extra fuerte. Ácido.

Formato	Código	Emb. Standard	Kg/l/palet	Código Alfanum.	Precio 2021
5 l	11391	4	640	A04	2,30
25 l	11392	1	600	A04	2,23



ASTRAL-52 Gelamin

Desincrustante en gel para paredes y fondo de la piscina. Muy eficaz. Fácil aplicación.

Formato	Código	Emb. Standard	Kg/l/palet	Código Alfanum.	Precio 2021
5 l	15987	4	640	A04	3,64



ASTRAL-53 Limpiador superficies poliéster y fibra



Actúa contra incrustaciones calcáreas y grasa sin dañar los materiales.

Formato	Código	Emb. Standard	Kg/l/palet	Código Alfanum.	Precio 2021
5 l	16558	4	640	A04	4,28



ASTRAL-56 Netoline

Potente desincrustante líquido para limpieza de la línea de flotación con poder desengrasante.

Formato	Código	Emb. Standard	Kg/l/palet	Código Alfanum.	Precio 2021
5 l	40932	4	640	A04	3,94



ASTRAL-67 Desengrasante de bordes no espumante



Compuesto especialmente formulado para eliminar los cercos de grasa y suciedad en los bordes, paredes de las piscinas y zonas anexas a las mismas que lo requieran.

Formato	Código	Emb. Standard	Kg/l/palet	Código Alfanum.	Precio 2021
5 l	11426	4	480	A04	3,47



Consulte la Ficha de Seguridad en Pro Fluidra: pro.fluidra.es

COMPLEMENTOS



ASTRAL-600 Antical



Evita las incrustaciones de cal.

Formato	Código	Emb. Standard	Kg/l/palet	Código Alfanum.	Precio 2021
5 l	11431	4	640	A04	12,89



ASTRAL-700 Antical Super



Anticalcáreo superficaz. Impide las precipitaciones de cal e incrustaciones. Previene la calcificación de tuberías.

Formato	Código	Emb. Standard	Kg/l/palet	Código Alfanum.	Precio 2021
5 l	16555	4	640	A04	20,25



ASTRAL-606 Limpiador abrillantador de acero inoxidable



Descalcificador y desengrasante adecuado para todo tipo de superficies de acero inoxidable.

	Código	Emb. Standard	Peso Kg Standard	Volumen m ³ Standard	Código Alfanum.	Precio 2021
1 Litro	72845	12 u.	13,8	0,023	A04	10,53
5 Litros	72846	2 u.	22,0	0,034	A04	6,82



ASTRAL-604 Paso 1: Pulidor

Pulidor de acero inoxidable y desoxidante.

Formato	Código	Emb. Standard	Kg/l/palet	Código Alfanum.	Precio 2021
750 ml	72847	12	432	A04	9,24



ASTRAL-605 Paso 2: Abrillantador

Producto diseñado para cuidar y pulir el acero inoxidable.

Formato	Código	Emb. Standard	Kg/l/palet	Código Alfanum.	Precio 2021
750 ml	72848	12	432	A04	21,46

PRODUCTOS PARA EL INVERNAJE



ASTRAL-235 Inverlong

Tratamiento completo para la piscina en invierno. Previene la putrefacción del agua y la proliferación de algas. Mantiene el agua cristalina. Incluye acción bactericida, algicida y floculante. Con dosificador flotante incorporado.

Formato	Código	Emb. Standard	UN/palet	Código Alfanum.	Precio 2021
1,75 kg	69872	8	128	A04	21,40



ASTRAL-550 Invernador

Evita la proliferación intensa de algas y bacterias en el agua. Previene la putrefacción del agua y los sedimentos calcáreos. Facilita la limpieza en primavera. No espumante.

Formato	Código	Emb. Standard	Kg/l/palet	Código Alfanum.	Precio 2021
5 l	11430	4	640	A04	7,06



ASTRAL-551 Invernador sin cobre

Previene la putrefacción del agua y frena la proliferación de algas y bacterias. Compatible con todos los tratamientos. Incluido el PHMB.

Formato	Código	Emb. Standard	Kg/l/palet	Código Alfanum.	Precio 2021
5 l	16553	4	640	A04	4,00



ASTRAL-550C Invernador sin cobre Power

Invernador concentrado especial para piscinas de Liner o Poliester que le permitirá mantener en perfectas condiciones el agua durante el periodo de hibernación evitando la formación de algas y bacterias. Ahorre agua conservándola durante todo el invierno.

Su revolucionario tapón dosificador le permitirá ajustar al máximo la dosis exacta ayudándole a ahorrar y usar de forma más eficiente el producto.

Al finalizar la temporada de baño y sin haber suspendido el tratamiento de mantenimiento, efectuar una supercloración con Dicloro Granulado.

Es aconsejable repetir a mitad de temporada invernal la adición de producto.

Formato	Código	Emb. Standard	Kg/l/palet	Código Alfanum.	Precio 2021
1 l	63165	12	480	A04	16,29



Consultar la nueva normativa sobre pH Minor en la pág. 277

KIT PISCINA INFANTIL



ASTRAL-205 Kit-Splash

Kit piscina infantil. Contiene 0,5 kg de dicloro granulado y 0,5 l de antialgas concentrado.

Formato	Código	Emb. Standard	UN/palet	Código Alfanum.	Precio 2021
Kit	15986	14	294	A04	18,94

PRODUCTOS PARA ELECTRÓLISIS DE SAL



pH Minor sólido para electrólisis de sal

Formato	Código	Emb. Standard	Kg/l/palet	Código Alfanum.	Precio 2021
8 Kg	40919	4	768	A04	4,02
16 Kg	40920	1	384	A04	3,61



pH Minor líquido para electrólisis de sal

pH Minus concentrado*
pH Minus concentrado*
pH Minus concentrado*

Formato	Código	Emb. Standard	Kg/l/palet	Código Alfanum.	Precio 2021
5 l	40921	4	640	A04	4,81
10 l	40922	1	600	A04	4,58
25 l	40923	1	600	A04	3,78

*Solo para la venta a profesionales de la piscina.



Floculante en cartucho 100 gr especial para electrólisis de sal

Formato	Código	Emb. Standard	Kg/l/palet	Código Alfanum.	Precio 2021
1 Kg	40924	14	588	A04	14,62



Consulte la Ficha de Seguridad en Pro Fluidra: pro.fluidra.es

PRODUCTOS PARA ELECTRÓLISIS DE SAL



Algicida y Anticalcáreo especial para electrólisis de Sal

Formato	Código	Emb. Standard	Kg/l/palet	Código Alfanum.	Precio 2021
5 l	40926	4	640	A04	4,42
25 l	40927	1	600	A04	3,54



Gen Brom

Formato	Código	Emb. Standard	Kg/l/palet	Código Alfanum.	Precio 2021
5 Kg	40928	4	480	A04	15,99



Netcel. Limpiador de células electrolíticas

Formato	Código	Emb. Standard	Kg/l/palet	Código Alfanum.	Precio 2021
5 l	28730	4	640	A04	1,89



Balance

Un agua equilibrada es fundamental para conseguir una perfecta transparencia y desinfección, y también para preservar nuestra salud.



Desinfection

Aunque el agua parezca limpia, tiene presentes microorganismos y patógenos que hay que eliminar mediante una correcta desinfección.



PoolCare

CTX posee una amplia gama de productos indicados para solucionar cualquier problema que pueda surgir en la piscina para que siempre esté en perfectas condiciones.



Winter Care

El agua cada vez es un bien más escaso y preciado que hace plantearse la utilización de productos que permitan conservarla hasta el inicio de la temporada. Es fácil y económico.



professional



MultiAction

Los multiacción ofrecen una desinfección eficaz, una acción floculante, a la vez que previenen la aparición de algas. Además, evitan la evaporación rápida del desinfectante debido a la radiación UV.



CristalWater

Tener siempre un agua transparente y cristalina es fácil y rápido con los floculantes, que eliminan todas aquellas partículas en suspensión que el filtro no puede retener.



AlgaStop

Los antialgas evitan la aparición de coloraciones verdosas y deposiciones resbaladizas sobre las paredes, peldaños de escaleras y en los fondos de las piscinas.

TABLETAS DE CLORO SIN BÓRICO

La nueva gama CTX de tabletas para el tratamiento del agua con **TECNOLOGÍA PUREDROP®** te ofrece múltiples ventajas:



MÁS SANA

Eliminando el ácido bórico, nuestra nueva fórmula hace que las tabletas sean más sanas.



MÁS EFICAZ

Con la Tecnología Puredrop® las tabletas duran más tiempo. Además permite una liberación controlada y constante de cloro evitando excesos peligrosos de desinfectante en el agua.



MÁS LIMPIA

Nuestras pastillas no dejan residuos en superficie. Ahorrarás el coste de productos para eliminarlos y tu piscina será más limpia.



**TECNOLOGÍA
PUREDROP®**

SALUD, EFICACIA Y CONTROL
para disfrutar de tu piscina



La nueva gama CTX de tabletas para el tratamiento del agua con Tecnología Puredrop® te ofrece múltiples ventajas.



Cuida lo que amas



Consulte la Ficha de Seguridad en Pro Fluidra: pro.fluidra.es

TABLETAS DE CLORO SIN BÓRICO



CTX-370SB ClorLent Sin Bórico



Tricloro en tabletas de 250 g de disolución lenta.

Compuesto sólido no comburente, altamente estabilizado, para la desinfección y el mantenimiento del agua de piscinas cristalina e higiénicamente pura.

También conocido como cloro lento o cloro de mantenimiento, es esencial para el tratamiento continuado y regular de la piscina debido a que se va liberando el desinfectante según el agua lo va necesitando.

Su presentación en tabletas facilita su aplicación y dosificación: se introduce la tableta en el skimmer y gradualmente liberará todo su poder desinfectante.

Al contener en su formulación un estabilizante, evita que el producto se evapore y la piscina se quede sin desinfectante rápidamente.



BORIC ACID FREE

Formato	Código	Emb. Standard	Peso Kg palet	Código Alfanum.	Precio Kg €
4 kg	69866	4	-	C01	10,06
25 kg	71726	1	-	C01	9,86



CTX-393SB MultiAction Sin Bórico



Cloro multiacción en tabletas de 250 g con función desinfectante, alguicida y floculante.

Con su sola aplicación en el agua de la piscina se consigue eliminar las bacterias, virus y microorganismos en general. Además, se evita el desarrollo de algas y se mantiene transparente y cristalina el agua.

Perfecto en momentos puntuales para despreocuparse de parte del mantenimiento de la piscina ya que facilita el trabajo. Lo ideal es combinarlo con el cloro de mantenimiento cuando no se dispone de mucho tiempo.



BORIC ACID FREE

Formato	Código	Emb. Standard	Peso Kg palet	Código Alfanum.	Precio Kg €
4 kg	69868	4	-	C01	10,15
25 kg	71727	1	-	C01	9,95



CTX Box Palet Sin Bórico



CTX le ofrece la posibilidad de solicitar un box palet de ClorLent y MultiAction totalmente serigrafado para poder colocar directamente en su punto de venta.

ClorLent Sin Bórico
MultiAction Sin Bórico

Formato	Código	Emb. Standard	Peso Kg palet	Código Alfanum.	Precio Kg €
4 kg	70499	672	672	C01	9,86
4 kg	70500	672	672	C01	9,95



QUÉ ES EL PH?

El pH es una medida de la acidez o basicidad del agua.

El pH se expresa con una escala logarítmica entre los valores 0 (alta acidez) y 14 (alta basicidad).

El agua con un valor de pH menor de 7 es ácida y si es mayor, es básica.

Es indispensable controlar y ajustar el pH, si es necesario, cada día.

Valor ideal del pH debe estar siempre entre 7,2-7,6

VENTAJAS

- El confort del bañista
- Preservar los materiales de la piscina
- pH neutro

CTX le ofrece todos aquellos productos necesarios tanto para regular el pH como para evitar su fluctuación continua como son los reguladores de alcalinidad o dureza.

Solución



pH ALTO

Provoca..

- Disminución del efecto de desinfección.
- Aguas turbias.
- Irritaciones de ojos y mucosas.
- Destrucción de la capa protectora natural de la piel.
- Precipitación de cal en el agua con formación de incrustaciones.

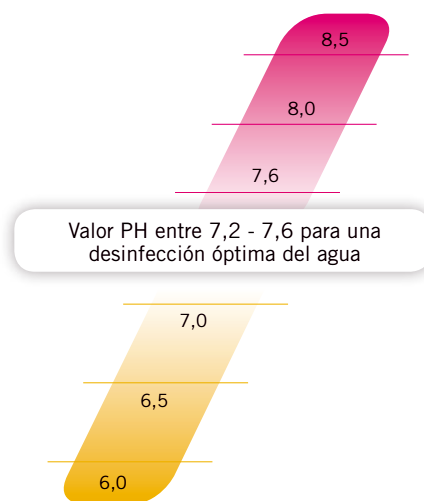

pH BAJO

Provoca..

- Corrosión de los materiales de metal.
- Deterioro del vaso.
- Irritación de ojos y mucosas.
- Uso excesivo de desinfectante.

Solución



Consultar la nueva normativa sobre pH Minor en la pág. 277



EQUILIBRIO DEL AGUA



CTX-10 pH-

Minorador de pH granulado para ajustar el pH entre 7,2 y 7,6 cuando éste sea superior a 7,6.

Para todo tipo de piscinas.

Evita que debido a un desequilibrio del agua se produzca una disminución del efecto de desinfección, aguas turbias, irritaciones de ojos y mucosas, destrucción de la capa protectora natural de la piel y precipitación de cal en el agua con formación de incrustaciones.

Un pH alto provoca:

- Disminución del efecto de desinfección.
- Aguas turbias.
- Irritaciones de ojos y mucosas.
- Destrucción de la capa protectora natural de la piel.
- Precipitación de cal en el agua con formación de incrustaciones.

Consejos de uso: Sin la presencia de los bañistas en la piscina, verter la dosis necesaria de producto en un recipiente con agua (1,5 Kgs. de producto, para disminuir en 0,2 unidades el pH de 100 m³ de agua), adicionando esta solución sobre la superficie de la piscina por un igual.

	Formato	Código	Emb. Standard	Peso Kg palet	Código Alfanum.	Precio Kg €
Envase cuadrado	1,5 kg	03105	18	648	C04	4,64
Envase cuadrado	7 kg	73138	4	960	C04	2,45
Envase cuadrado	16 kg	03107	2	768	C04	2,43
	40 kg	03108	1	480	C04	2,20



CTX-15 pH-



Minorador de pH líquido para ajustar el pH entre 7,2 y 7,6 cuando éste sea superior a 7,6.

Indicado para dosificar con bomba.

Evita que debido a un desequilibrio del agua se produzcan irritación de la piel y los ojos de los bañistas, corrosión de las partes metálicas de la piscina y un consumo excesivo de desinfectante.

Un pH alto provoca:

- Disminución del efecto de desinfección.
- Aguas turbias.
- Irritaciones de ojos y mucosas.
- Destrucción de la capa protectora natural de la piel.
- Precipitación de cal en el agua con formación de incrustaciones.

Consejos de uso: Añadir 1,2 l. de producto para disminuir en 0,2 unidades el pH de 100 m³ de agua.

Es un producto especialmente formulado para ser dosificado en aguas de piscinas mediante equipos automáticos de regulación y control del pH.

	Formato	Código	Emb. Standard	Peso Kg palet	Código Alfanum.	Precio LT €
pH Minus concentrado*	10 l	28399	1	600	C04	1,97
pH Minus concentrado*	20 l	17181	1	480	C04	1,56
pH Minus	10 l	73669	1	-	C04	1,50
pH Minus	20 l	73670	1	-	C04	1,22

New

*Solo para la venta a profesionales de la piscina.



Consulte la Ficha de Seguridad en Pro Fluidra: pro.fluidra.es

EQUILIBRIO DEL AGUA



CTX-20 pH+



Incrementador de pH granulado para ajustar el pH entre 7,2 y 7,6, cuando éste sea inferior a 7,2. Ideal para todo tipo de piscinas.

Evita que debido a un desequilibrio del agua se produzcan irritación de la piel y los ojos de los bañistas, corrosión de las partes metálicas de la piscina y un consumo excesivo de desinfectante.

Consejos de uso: Sin la presencia de los bañistas en la piscina, verter la dosis necesaria de producto en un recipiente con agua (1,5 Kg de producto, para aumentar en 0,2 unidades el pH de 100 m³ de agua).

	Formato	Código	Emb. Standard	Peso Kg palet	Código Alfanum.	Precio Kg €
Envase cuadrado	1 kg	16723	18	432	C04	5,14
Envase cuadrado	6 kg	03109	4	864	C04	2,78
Envase cuadrado	12 kg	03110	2	720	C04	2,77
	35 kg	03111	1	630	C04	2,20



CTX-25 pH+



Incrementador de pH líquido para ajustar el pH entre 7,2 y 7,6 del agua de la piscina cuando éste sea inferior a 7,2.

Indicado para dosificar con bomba.

Evita que debido a un desequilibrio del agua se produzcan irritación de la piel y los ojos de los bañistas, corrosión de las partes metálicas de la piscina y un consumo excesivo de desinfectante.

Consejos de uso: Formulado para ser dosificado mediante equipos automáticos de regulación y control del pH. Añadir 3,5 l de producto para aumentar en 0,2 unidades el pH de 100 m³ de agua.

	Formato	Código	Emb. Standard	Peso LT palet	Código Alfanum.	Precio LT €
	20 LT	17182	1	480	C04	1,69

EQUILIBRIO DEL AGUA



CTX-21 Alka+



Incrementador de alcalinidad en polvo, cuando esta sea inferior a las 125 ppm.

La alcalinidad total indica la cantidad de componentes alcalinos (carbonatos, bicarbonatos e hidróxidos) disueltos en el agua de una piscina. La alcalinidad tiene un papel importante como efecto regulador de los cambios de pH (efecto tampón).

Ideal para todo tipo de piscinas.

Si la alcalinidad no está en los valores de 125-150 ppm habrá oscilaciones con el pH no pudiendo conseguir una estabilidad del pH.

Consejos de uso: Añadir 1,8 Kg. de producto, para aumentar en 10 ppm la alcalinidad total de 100 m³ de agua, siendo esta dosis de carácter orientativo.

Formato	Código	Emb. Standard	Peso Kg palet	Código Alfanum.	Precio Kg €
6 kg	03212	4	864	C04	3,06
40 kg	03213	1	480	C04	2,62



CTX-22 Calc+



Incrementador de dureza cálcica granulado, cuando ésta sea inferior a las 175 ppm.

Ideal para todo tipo de piscinas.

Para evitar una agresividad del agua sobre los materiales que forman la piscina es indispensable aumentar con el CTX-22 la dureza cálcica hasta valores >175 ppm.

Consejos de uso: Añadir 1,5 Kg. de producto, para aumentar en 10 ppm la dureza de 100 m³ de agua, siendo esta dosis de carácter orientativo.

La dureza del agua, deberá estar situada entre 175-300 ppm (CO₃Ca) y su control se realizará por medio de un test kit una vez al mes.

Formato	Código	Emb. Standard	Peso Kg palet	Código Alfanum.	Precio LT €
5 kg	03214	4	480	C04	3,61

EL DICLORO O CLORO RÁPIDO ES EL IDÓNEO PARA USAR COMO CLORO DE CHOQUE

El dicloro, más conocido como cloro rápido o de choque, sirve fundamentalmente para la recuperación de aguas cuando hemos descuidado su tratamiento o para momentos en los que hemos tenido una gran afluencia de bañistas o después de una tormenta.

Su eficacia es altamente contrastada, una aplicación curiosa es su utilización como esterilizante de biberones.



VENTAJAS

- Fácil de utilizar y dosificar
- Se disuelve rápidamente
- pH neutro
- Estable frente a la degradación por defecto de la radiación UV (sol)
- Poco volumen de almacenamiento
- Especialmente indicado para piscinas de liner, vinilo, poliéster y pintadas



Ácido hipocloroso



Ácido cianúrico



Hidróxido sódico

El Dicloro, al contener en su formulación un estabilizante, evita que el producto se evapore y la piscina se quede sin desinfectante rápidamente.



CLORO DE CHOQUE

CTX-200/gr ClorShock 55 %



Dicloro granulado de disolución rápida, altamente estabilizado y con un contenido del 55 % en cloro útil, para el tratamiento del agua en piscinas.

Ideal para tratamientos de choque para para cualquier tipo de piscinas o spas.

Debido a su alta solubilidad en agua, se obtiene rápidamente la cantidad necesaria de cloro residual.

Ofrece ante otros productos una mayor estabilidad frente a los rayos ultravioletas del sol. No modifica el pH del agua.

Consejos de uso: El cloro residual libre deberá estar situado entre 1-2 mg/l. valor que se medirá fácilmente utilizando un estuche analizador de cloro y pH.

	Formato	Código	Emb. Standard	Peso Kg palet	Código Alfanum.	Precio Kg €
Envase cuadrado	1 kg	03135	18	432	C01	12,08
Envase cuadrado	5 kg	03137	4	720	C01	7,23
Envase cuadrado	10 kg	08624	2	600	C01	7,09
	25 kg	10905	1	450	C01	6,94



CTX-250 ClorShock 20 g

Tabletas 20 g efervescentes de Dicloro con un 50% de cloro útil.

Ideal para tratamientos de choque para para cualquier tipo de piscinas.

Las tabletas CTX-250 con su acción efervescente aseguran que las cloraciones de choque sean muy eficaces. Utilización recomendada en piscinas de azulejo o en el skimmer de cualquier piscina.

Consejos de uso: Debe evitarse el contacto prolongado del producto sobre las superficies del vaso, en piscinas fabricadas con liner, poliéster o vinilo, o pintadas, al producir este producto sobre estas superficies su decoloración.

	Formato	Código	Emb. Standard	Peso Kg palet	Código Alfanum.	Precio Kg €
Envase cuadrado	1 kg	60081	18	432	C01	13,58
Envase cuadrado	5 kg	60083	4	720	C01	8,89
	25 kg	60084	1	450	C01	7,44



CTX-12 Neutralizador de cloro y bromo

Producto indicado para la eliminación del exceso de cloro y bromo residual en las piscinas si se ha dosificado demasiado.

Ideal para todo tipo de piscinas.

Permite eliminar el exceso de desinfectante con cierta rapidez para que el usuario de la piscina pueda bañarse. El exceso de cloro o bromo nunca más volverá a ser un problema.

Consejos de uso: Añadir 100 gramos de producto para reducir en aproximadamente 0,5 mg/l. (ppm.) el cloro residual de 100 m³ de agua.

	Formato	Código	Emb. Standard	Peso Kg palet	Código Alfanum.	Precio Kg €
	6 kg	03211	4	576	C04	4,05

EL USO DE TRICLORO COMO DESINFECTANTE ASEGURA CLORO RESIDUAL LIBRE EN LA PISCINA

El cloro Residual libre (agua con poder desinfectante) es indispensable para destruir aquellos microorganismos que se puedan ir introduciendo después de que el agua ya esté desinfectada.

El cloro libre recomendado en una piscina nunca debe ser inferior a 1 ppm.

Menos de 1 ppm de cloro libre permitirá el crecimiento de las bacterias y las algas en el agua, ocasionando condiciones antihigiénicas y desagradables.

La cantidad exacta de producto clorado necesaria para mantener 1 ppm de cloro libre dependerá del número de bañistas, la luz solar y la Tª del agua (y de las condiciones atmosféricas si es descubierta).



El Tricloro, al contener en su formulación un estabilizante, evita que el producto se evapore y la piscina se quede sin desinfectante rápidamente.



Exige que la procedencia de tu desinfectante sea Europeo y rechaza el cloro de origen dudoso o desconocido. El cloro europeo es el único que supera todos los estándares de calidad y efectividad en el proceso de fabricación y certifica que ha existido un respeto al medioambiente y a las personas.

CLORO DE MANTENIMIENTO



CTX-300 ClorLent

Tricloro en polvo de disolución lenta con un 90% de cloro útil, altamente estabilizado, para el tratamiento y desinfección del agua en piscinas.

Ideal para todo tipo de piscinas.

Es esencial para el tratamiento continuado de la piscina debido a que se va liberando el desinfectante según el agua lo va necesitando.

Consejos de uso:

Tratamiento Inicial: Adicionar 10 grs. de producto por cada m³ de agua.

Tratamiento de Mantenimiento: Con el pH del agua ajustado, añadir diariamente de 1 a 2 g de producto por cada m³ de agua.

El tratamiento inicial (Supercloración), deberá repetirse siempre que se aprecie una falta de transparencia en el agua.

	Formato	Código	Emb. Standard	Peso Kg palet	Código Alfanum.	Precio Kg €
Envase cuadrado	1 kg	03147	18	480	C01	12,08
Envase cuadrado	5 kg	03149	4	720	C01	7,23
	25 kg	19194	1	450	C01	6,94



CTX-300/gr ClorLent

Tricloro granulado de disolución lenta con un 90 % de cloro útil, altamente estabilizado, para el tratamiento y desinfección del agua en piscinas.

Para el tratamiento regular de cualquier piscina siempre que se dosifique desde el skimmer.

Es esencial para el tratamiento continuado de la piscina debido a que se va liberando el desinfectante según el agua lo va necesitando.

Consejos de uso: Introducir la dosis necesaria de producto en el interior de un skimmer, poniendo a continuación en funcionamiento el equipo de filtración. El cloro residual libre deberá estar situado entre 1-2 mg/l, valor que se medirá fácilmente utilizando un estuche analizador de cloro y pH. Este control deberá efectuarse un mínimo de 2 veces al día.

	Formato	Código	Emb. Standard	Peso Kg palet	Código Alfanum.	Precio Kg €
Envase cuadrado	1 kg	03154	18	480	C01	12,08
Envase cuadrado	5 kg	03156	4	720	C01	7,23
Envase cuadrado	10 kg	10890	2	600	C01	7,09
	25 kg	19195	1	450	C01	6,94



CTX-12 Neutralizador de cloro y bromo

Producto indicado para la eliminación del exceso de cloro y bromo residual en las piscinas si se ha dosificado demasiado.

Ideal para todo tipo de piscinas.

Permite eliminar el exceso de desinfectante con cierta rapidez para que el usuario de la piscina pueda bañarse. El exceso de cloro o bromo nunca más volverá a ser un problema.

Consejos de uso: Añadir 100 gramos de producto para reducir en aproximadamente 0,5 mg/l. (ppm.) el cloro residual de 100 m³ de agua.

	Formato	Código	Emb. Standard	Peso Kg palet	Código Alfanum.	Precio Kg €
	6 kg	03211	4	576	C04	4,05



Consulte la Ficha de Seguridad en Pro Fluidra: pro.fluidra.es

CLORO DE MANTENIMIENTO



CTX-370 ClorLent Tabletas Tricloro 250 g

Tableta de tricloro de 250 gr de disolución lenta con un 90 % de cloro útil. Compuesto sólido no comburente, altamente estabilizado, para la desinfección y el mantenimiento del agua cristalina e higiénicamente pura.

Para utilizar en dosificadores, siendo eficiente, seguro y económico. Producto adecuado para la desinfección de piscinas construidas con materiales cerámicos. Este producto no debe entrar en contacto directo con las piscinas fabricadas con liner, poliéster o vinilo, o bien pintadas, puesto que puede producir decoloraciones.

Los productos no comburentes son más seguros en su almacenaje, manteniendo las mismas propiedades oxidantes y desinfectantes que los productos clorados comburentes.

Consejos de uso:

Tratamiento Inicial: Adicionar 15 grs. de Dicloro granulado CTX-200GR por cada m³ de agua. Transcurridas 2 horas, ajustar el pH del agua entre 7,2 y 7,6 utilizando Minorador de pH sólido CTX-010 o Incrementador de pH sólido CTX-20.

Tratamiento de mantenimiento: Con el pH del agua ajustado, el tratamiento de mantenimiento puede efectuarse de dos formas distintas:

- A) Colocar en los cestos de los skimmers 1 compacto de Tricloro CTX-370 por cada 25 m³ de agua cada 7 días.
- B) En aquellas instalaciones en que se utilice dosificador Clorimax, llenarlo de compactos Tricloro CTX-370 y a continuación hacer circular el agua a través del dosificador.

El tratamiento inicial (Supercloración), debe repetirse siempre que se aprecie una falta de transparencia en el agua.

Es indispensable que todo el volumen de agua de la piscina sea recirculada a través del equipo depurador diariamente.

	Formato	Código	Emb. Standard	Peso Kg palet	Código Alfanum.	Precio Kg €
Envase cuadrado	1 kg	31479	18	432	C01	12,33
Envase cuadrado	5 kg	31480	4	720	C01	7,38
Envase cuadrado	10 kg	31481	4	720	C01	7,23
	25 kg	31482	1	450	C01	7,09



CTX-370 ClorLent 500 g

Bloque tricloro en 500 gr. de disolución lenta en estuche con un 90% de cloro útil. Compuesto sólido no comburente. Posee un elevado contenido de cloro estabilizado, es de fácil aplicación y dosificación, además que por su tamaño, permite olvidarse de la desinfección del agua durante más tiempo. Producto adecuado para la desinfección de piscinas construidas con materiales cerámicos.

Este producto no debe entrar en contacto directo con las piscinas fabricadas con liner, poliéster o vinilo, o bien pintadas, puesto que puede producir decoloraciones.

Ideal para todo tipo de piscinas en las que no se pueda realizar un mantenimiento durante largos periodos de tiempo.

Los productos no comburentes son más seguros en su almacenaje, manteniendo las mismas propiedades oxidantes y desinfectantes que los productos clorados comburentes.

Consejos de uso:

Tratamiento Inicial: Adicionar 15 grs. de Dicloro Granulado CTX-200 GR por cada m³ de agua. Transcurridas 2 horas, ajustar el pH del agua entre 7,2 y 7,6 utilizando Minorador de pH sólido CTX-10 ó Incrementador de pH sólido CTX-20.

Tratamiento de mantenimiento: Con el pH del agua ajustado, añadir 1 Bloque de CTX-370 ClorLent 500 g por cada 20 m³ de agua cada 3 o 4 semanas.

El tratamiento inicial (Supercloración), debe repetirse siempre que se aprecie una falta de transparencia en el agua.

Introducir la dosis necesaria de producto CTX-370 ClorLent 500 gr. en el interior de los skimmers, poniendo a continuación en funcionamiento el equipo de filtración, para poder así ser disuelto el producto al circular el agua a través de los skimmers.

Es indispensable que todo el volumen de agua de la piscina sea recirculada a través del equipo depurador diariamente.

	Formato	Código	Emb. Standard	Peso Kg palet	Código Alfanum.	Precio Kg €
	5 kg	07886	4	360	C01	11,06
	25 kg	07888	1	450	C01	10,86
	70 un.	07885	70	840	C01	8,07

EL HIPOCLORITO ES LA FUENTE MÁS ECONÓMICA DE DESINFECTANTE CLORADO

El cloro inactiva de forma efectiva un amplio rango de patógenos que se encuentran normalmente en el agua y deja un residual en el agua que es fácilmente medible y controlable.

Es económico y es un desinfectante que se ha usado con éxito durante muchos años en el tratamiento de aguas.



CTX-120 y CTX-121 Hypocal
Hipoclorito cálcico con un 65-70% de cloro útil granulado o en tabletas de 20 g

Todo el poder desinfectante del cloro y a muy bajo precio.



CTX-161 Cloro líquido
Hipoclorito de sodio líquido 20 L (47191)

El hipoclorito sódico no requiere disolución, actúa inmediatamente.

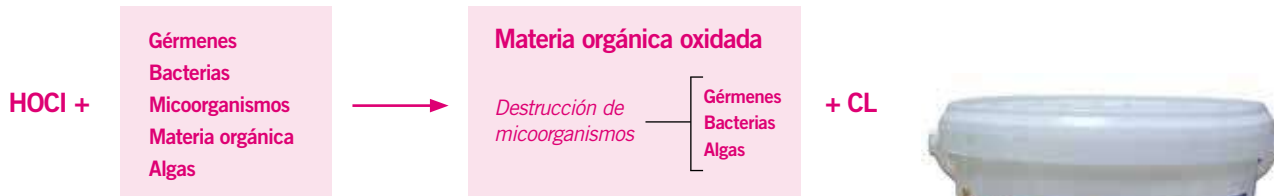

El hipoclorito carece de estabilizante por lo que exige un gran consumo de producto si se quiere tener siempre la piscina desinfectada, con lo que se aconseja el uso del estabilizante CTX-400 ClorProtect para mantener el desinfectante más tiempo en el agua ya que evita la rápida destrucción del cloro provocada por los rayos UV del sol.





Consulte la Ficha de Seguridad en Pro Fluidra: pro.fluidra.es

CLORO DE MANTENIMIENTO



CTX-120 Hypocal

Hipoclorito cálcico de disolución rápida con un 65-70% de cloro útil, para la desinfección y mantenimiento del agua cristalina e higiénicamente pura.

Ideal para todo tipo de piscinas, spas, aguas industriales.

Tratamientos de choque. No adiciona cianúrico al agua de la piscina, y tiene una alta concentración de cloro (65%).

Consejos de uso:

Tratamiento Inicial: Adicionar 15 g de CTX-120 Hypocal por cada m³ de agua. Transcurridas 2 horas, ajustar el pH del agua entre 7,2-7,6 utilizando CTX-10pH- o CTX-20pH+. El tratamiento inicial (Supercloración), deberá repetirse siempre que se aprecie una falta de transparencia en el agua.

Tratamiento de Mantenimiento: Con el pH del agua ajustado, añadir diariamente de 1 a 2 grs. de CTX-120 Hypocal.

Debe evitarse el contacto de producto sobre las superficies del vaso, en piscinas fabricadas con poliéster, liner o vinilo, al producirse decoloración en dichas superficies.

	Formato	Código	Emb. Standard	Peso Kg palet	Código Alfanum.	Precio Kg €
CTX-120	5 kg	03130	4	360	C01	10,19
CTX-120	25 kg	03131	1	450	C01	7,00



CTX-400 ClorProtect



Producto destinado a prolongar la acción desinfectante del cloro en el agua de las piscinas desinfectadas con hipoclorito.

Ideal para todo tipo de piscinas.

CTX-400 evita la rápida destrucción del cloro provocada por los rayos ultravioletas del sol en piscinas tratadas con hipoclorito.

Consejos de uso: Adicionar a principios de temporada 4 Kgs. de CTX-400 por cada 100 m³ de agua. Manteniendo el equipo de filtración en marcha introducir la dosis de CTX-400 en el interior de los skimmers o prefiltro de la bomba. Mantener en el agua una cantidad entre 30-75 ppm de CTX-400.

	Formato	Código	Emb. Standard	Peso Kg palet	Código Alfanum.	Precio Kg €
	4,5 kg	73127	4	648	C04	7,75
	25 kg	03225	1	300	C04	7,31

CTX-400 ClorProtect evita la rápida destrucción del cloro, provocada por los rayos ultravioletas del sol.

Ejemplo:

A) Si tenemos una piscina cuya agua debidamente clorada se encuentra sometida a una fuerte incidencia solar y no se le adiciona CTX-400, se puede comprobar transcurridas 3 horas, cómo en esta agua se ha producido la pérdida del 90% en el total del cloro disponible.

B) Si a la misma agua se le adiciona 4 Kgs. de CTX-400, por cada 100 m³, se puede comprobar transcurridas 3 horas, cómo en este caso la pérdida, solamente ha sido del 30% en el total del cloro disponible.



CLORO DE MANTENIMIENTO



CTX-161 Cloro Líquido

Hipoclorito de sodio líquido. Producto líquido adecuado para la desinfección de aguas de piscinas, de Spas, aguas industriales, etc.

Ideal para todo tipo de piscinas, spas, aguas industriales.

Mediante la aplicación del producto se consigue prevenir y eliminar las bacterias, virus y microorganismos en general, así como prevenir la aparición de algas.

Consejos de uso:

Tratamiento Inicial: Adicionar 1 l. de producto por cada 10 m³ de agua, o bien 150 grs. de Dicloro granulado CTX-200GR por cada 10 m³ de agua. Transcurridas 2 horas, ajustar el pH del agua entre 7,2 y 7,6 CTX-10pH- ó CTX-20pH+.

Tratamiento de mantenimiento: Con el pH del agua ajustado, añadir 0,5 l. de producto por cada 10 m³ de agua, diariamente.

El tratamiento inicial (Supercloración), debe repetirse siempre que se aprecie una falta de transparencia en el agua. Con el equipo de filtración en marcha, inyectar mediante una bomba dosificadora la dosis recomendada de producto.

Formato	Código	Emb. Standard	Peso Kg palet	Código Alfanum.	Precio LT €
20 l	47191	1	560	C01	2,86



CTX-800 Inibidor



CTX-800 es un aditivo líquido inhibidor y dispersante, mediante el cual se previenen y se evitan las incrustaciones debidas a la carbonatación del hipoclorito Sódico (lejía de cloro) que obturan y taponan los sistemas de dosificación (bombas dosificadoras, rácores de inyección, tuberías, etc).

Ideal para piscinas tratadas con hipoclorito sódico.

Este producto tiene un efecto inhibidor de la corrosión de las partes metálicas de las bombas dosificadoras, así como aquellas que están en contacto directo con el agua de la piscina.

También tiene un efecto secuestrante y dispersante de los iones de Calcio y Magnesio del agua de la piscina.

Consejos de uso: Añadir 0,5 lts. de producto por cada 50 lts. de Hipoclorito Sódico (lejía de cloro).

Adicionar el producto directamente al recipiente dosificador que contiene la lejía de cloro, cada vez que se repone el Hipoclorito Sódico. Una vez añadido, se debe remover para homogeneizar la mezcla. No es necesario diluir el producto antes de usar.

Formato	Código	Emb. Standard	LT palet	Código Alfanum.	Precio LT €
5 litros	20265	4	640	C04	10,00

KITS DE TRATAMIENTO

CTX Kit Mantenimiento



Este kit de productos de mantenimiento, contiene todos los productos necesarios para el cuidado básico del agua de su piscina durante un mes.

Olvídese de comprar múltiples productos de manera independiente y adquiera de una sólo vez el tratamiento íntegro para una mes.

Ideal para todo tipo de piscinas hasta 60 m³.

Contiene un tratamiento completo de aproximadamente un mes de duración.

Kit compuesto por:

2 x botella 1 L de CTX-530 Algicida no espumante.

8 x monodosis (250gr) de CTX-342 Cloro multiacción sin cobre.

Formato	Código	Emb. Standard	Unid. palet	Código Alfanum.	Precio Unid. €
KIT	65955	4	120	C04	50,20

KITS DE TRATAMIENTO



CTX-205 Baby Pool



Kit piscina infantil. Contiene 0,5 Kg. de CTX-200/Gr ClorShock 55% dicloro granulado y 0,5 l. CTX-500/S de antialgas concentrado.

Ideal para piscinas infantiles y elevadas.

Es un pequeño kit para el tratamiento completo del agua de pequeñas piscinas hinchables o desmontables, evitando su uso los cambios muy frecuentes de agua y manteniendo al mismo tiempo el agua limpia y desinfectada.

Consejos de uso:

Tratamiento Inicial. Con el pH ajustado:

1. Añadir 10 cucharaditas (de las de café) de CTX-200/GR por cada 1.000 L de agua.
2. Adicionar una dosis una dosis (un tapón) de CTX-500/S por cada 1.000 L de agua.

Tratamiento de Mantenimiento. Con el pH del agua ajustado:

1. Añadir diariamente de 1 a 2 cucharaditas (de la medida de café) de CTX-200/GR por cada 12.000 L de agua.
2. Adicionar una vez por semana media dosis (medio tapón) de CTX-500/S por cada 1.000 L de agua.

Formato	Código	Emb. Standard	Unid. palet	Código Alfanum.	Precio Unid. €
1 un.	03176	14	294	C04	15,28

MULTIACCIÓN



CTX-390/gr MultiAction



Multiacción granulado de disolución lenta. Adecuado para su dosificación puntual.

Ideal para todo tipo de piscinas.

Ofrece en un solo producto, la acción del desinfectante clorado, una acción floculante, y también la alguicida. Ejerce además, una acción estabilizante, del desinfectante frente a la radiación UV.

Consejos de uso: Adicionar 15 grs. de Dicloro Granulado CTX-200 GR Clorshock por cada m³ de agua. Transcurridas 2 horas, ajustar el pH del agua entre 7,2 y 7,6 utilizando CTX-10 pH- ó CTX-20pH+. Una vez el pH del agua esta ajustado, añadir diariamente de 1 a 2 grs. de CTX-390/Gr MultiAction por cada m³ de agua.

Formato	Código	Emb. Standard	Kg palet	Código Alfanum.	Precio Kg €
1 kg	07896	12	360	C01	12,20
5 kg	07897	4	480	C01	7,30
25 kg	19196	1	450	C01	7,02

MULTIACCIÓN



CTX-391 MultiAction 250 g Antical



Multiacción en tabletas de 250 gr. especial para aguas duras y piscinas con problemas de incrustaciones calcáreas. Especialmente formulado para que con su sola aplicación en el agua de la piscina se consiga eliminar las bacterias, virus y microorganismos en general; evitar el desarrollo de las algas; mantener transparente y cristalina el agua y evitar las incrustaciones de cal.

Ideal para piscinas enterradas con problemas de aguas duras.

CTX-391 MultiAction 250 gr Antical incorpora en su composición aditivos con poder secuestrante e inhibidor, mediante los cuales se previenen y controlan las incrustaciones calcáreas. Además, CTX-391 MultiAction 250 gr Antical también ayuda a prevenir la obstrucción de los filtros, la corrosión de las partes metálicas del sistema de recirculación y filtración, y la aparición de manchas en el vaso de la piscina debidas al hierro disuelto en el agua.

Consejos de uso: Adicionar 15 grs. de Dicloro Granulado CTX-200 GR por cada m³ de agua. Transcurridas 2 horas, ajustar el pH del agua entre 7,2 y 7,6 utilizando CTX-10 pH- o CTX-20pH+.

Una vez el pH del agua está ajustado, añadir 1 tableta de CTX-391 MultiAction 250 gr Antical por cada 20 m³ de agua cada 7 o 10 días.

Este producto no debe entrar en contacto directo con las piscinas fabricadas con liner, poliéster o vinilo, o bien pintadas, puesto que puede producir decoloraciones.

Formato	Código	Emb. Standard	Kg palet	Código Alfanum.	Precio Kg €
5 kg	40798	4	480	C01	8,77



CTX-393 MultiAction 250 g



Multiacción en tabletas de 250 gr con función desinfectante, alguicida y floculante simultáneo. Con su sola aplicación en el agua de la piscina se consigue eliminar las bacterias, virus y microorganismos en general; evitar el desarrollo de las algas y mantener transparente y cristalina el agua.

Ideal para piscinas construidas con materiales cerámico.

Ofrece en un solo producto, la acción del desinfectante clorado, una acción floculante, y también la alguicida. Ejerce además, una acción estabilizante, del desinfectante frente a la radiación UV.

Consejos de uso:

Tratamiento Inicial: Adicionar 15 grs. de Dicloro granulado CTX-200/gr ClorShock 55 % por cada m³ de agua. Transcurridas 2 horas, ajustar el pH del agua entre 7,2 y 7,6 utilizando CTX-10 pH- o CTX-20 pH+.

Tratamiento de mantenimiento: Con el pH del agua ajustado, añadir 1 tableta de CTX-393 MultiAction 250 gr por cada 25 m³ de agua cada 7 días.

El tratamiento inicial (Supercloración), debe repetirse siempre que se aprecie una falta de transparencia en el agua. Es indispensable que todo el volumen de agua de la piscina sea recirculada a través del equipo depurador diariamente.

Formato	Código	Emb. Standard	Kg palet	Código Alfanum.	Precio Kg €
1 kg	34425	18	432	C01	12,45
5 kg	34426	4	720	C01	7,46
10 kg	34427	2	600	C01	7,30
25 kg	34428	1	450	C01	7,16



CTX-342 MultiAction 250 g. Especial Liner y poliéster sin cobre



Compuesto sólido en tabletas de 250 g, exento de cobre, especialmente formulado para que con su sola aplicación en el agua de la piscina, se consiga eliminar las bacterias, virus y microorganismos en general, evitar el desarrollo de las algas y mantener el agua transparente y cristalina.

Ideal para piscinas de liner y poliéster.

Valor añadido: Exento de metales (cobre). Mediante este producto no hay peligro de manchas provocadas por metales pesados. Gran autonomía.

Consejos de uso: Adicionar 15 grs. de Dicloro Granulado CTX-200/Gr ClorShock 55% por cada m³ de agua. Transcurridas 2 horas, ajustar el pH del agua entre 7,2-7,6 utilizando CTX-10 pH- o CTX-20 pH+. Una vez que el pH del agua esta ajustado, añadir 1 tableta de CTX-342 MultiAccion 250 especial Liner y poliéster (exento de cobre) por cada 20 m³ de agua cada 7 o 10 días.

Formato	Código	Emb. Standard	Kg palet	Código Alfanum.	Precio Kg €
5 kg	73125	4	480	C01	7,75

MULTIACCIÓN



CTX-392 MultiAction 500 g



Multiacción sólido en tabletas de 500 g, que con su sola aplicación en el agua de la piscina se consigue eliminar las bacterias, virus y microorganismos en general, evitar el desarrollo de las algas y mantener el agua transparente y cristalina.

Ideal para piscinas construidas con materiales cerámicos de grandes dimensiones o a las que no se las puede tratar durante largas temporadas.

Tiene una larga duración para despreocuparse durante mucho tiempo de la desinfección de la piscina a la vez que ofrece en un solo producto, la acción del desinfectante clorado, una acción floculante, y también la alguicida. Ejerce además, una acción estabilizante, del desinfectante frente a la radiación UV.

Consejos de uso: Adicionar 15 grs. de Dicloro Granulado CTX-200/Gr ClorShock 55% por cada m³ de agua. Transcurridas 2 horas, ajustar el pH del agua entre 7,2-7,6 utilizando CTX-10 pH- o CTX-20 pH+. Una vez que el pH del agua esta ajustado, añadir 1 tableta de CTX-392 MultiAction 500 gr. por cada 50 m³ de agua cada 7 o 10 días.

Formato	Código	Emb. Standard	Kg palet	Código Alfanum.	Precio Kg €
5 kg	07904	4	400	C01	8,43
25 kg	07906	1	450	C01	8,08
70 unid.	07903	70	840	C01	8,07



CTX-230 Dosilong



Dosificador flotante para el tratamiento integral de la piscina con acción bactericida, alguicida y floculante. Asegura una dosificación constante y continua durante la estación estival, manteniendo el agua desinfectada y cristalina.

Ideal para piscinas que no posean skimmer.

Toda la eficacia de un desinfectante multiacción que lleva su propio dosificador.

Consejos de uso: Tratamiento integral de la piscina con acción bactericida, alguicida y floculante con dosificador flotante incorporado. Asegura una dosificación constante y continua durante la estación estival, manteniendo el agua desinfectada y cristalina.

Formato	Código	Emb. Standard	Unid. palet	Código Alfanum.	Precio Unid. €
1 unid.	69869	6	96	C01	42,99

EL BROMO

El bromo es un halógeno, y un potente oxidante ideal para desinfectar el agua de la piscina con el mismo grado de eficacia que el cloro.



VENTAJAS

- Gran poder oxidante.
- Gran tolerancia al pH (hasta 9).
- Su efectividad no se ve reducida con la presencia de compuestos nitrogenados.
- Disminuye irritación de ojos y mucosas.
- No produce olores desagradables.
- Menos corrosivo que el cloro (menos volátil, especialmente a altas temperaturas).
- Fácil mantenimiento.
- Autonomía.

La combinación del bromo con las aminas orgánicas da como resultado unos compuestos denominados bromaminas (NHBr_2) que, a diferencia de las cloraminas (combinación del cloro con las áminas orgánicas), no disminuyen la eficacia desinfectante del bromo.

Las bromaminas no producen irritación en los ojos ni olores desagradables. Por ello se convierte en un producto ideal para tratar en especial el agua de los spas y piscinas cubiertas.





Consulte la Ficha de Seguridad en Pro Fluidra: pro.fluidra.es

TRATAMIENTO CON BROMO



CTX-130 Bromo 20 g

Bromo en tabletas de 20 gr de disolución lenta para la desinfección continua de piscinas y spas. El bromo es un potente oxidante ideal para desinfectar el agua de la piscina con el mismo grado de eficacia que el cloro. Ideal para piscinas cubiertas, piscinas con bombas de calor o spas.

No desprende olores desagradables, no irrita las mucosas y posee gran tolerancia al aumento de la temperatura y a las variaciones de pH.

Consejos de uso: Con el pH ajustado llenar el dosificador y regularlo para obtener el nivel de Bromo Residual deseado. Los valores de Bromo Residual recomendados son los siguientes:

Piscinas Privadas 1.0 - 3.0 ppm

Spas Privados 2.0 - 4.0 ppm

Piscinas Públicas 3.0 - 5.0 ppm

Spas Públicos 4.0 - 6.0 ppm

Este valor se medirá fácilmente con un estuche analizador de bromo y pH.

Formato	Código	Emb. Standard	Kg palet	Código Alfanum.	Precio Kg €
5 Kg	03183	4	400	C01	20,95
20 Kg	27129	1	540	C01	16,91

TRATAMIENTO CON OXÍGENO

El tratamiento de la piscina con oxígeno... eficaz contra las bacterias y poco agresivo para los niños

Es un producto no clorado a base de monopersulfato potásico.

El tratamiento, de gran poder oxidante, consiste en el uso simultáneo del producto a base de oxígeno más un activador. Se aconseja acompañar el oxígeno del antialgas CTX-540 AlgaStop no espumante.

Este tratamiento es compatible con otros tratamientos a base de cloro o bromo.

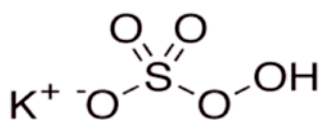

CTX te ofrece Tratamientos con oxígeno sólido y líquido para piscina privada y pública.

VENTAJAS

- Elimina las cloraminas y la materia orgánica.
- Aumenta la transparencia del agua. Actúa rápidamente, se disuelve rápida y totalmente y no blanquea ni destiñe los revestimientos vinílicos o superficies pintadas.
- No aumenta la dureza del calcio ni eleva los niveles del estabilizador, el ácido cianúrico.
- No hay problemas de sobredosis de producto.

Desinfección con CTX-110 O₂ Triliquid combinado con un equipo de Ultravioletas aumenta en gran medida la eficacia del producto, debido a la activación del radical hidroxilo.





Consulte la Ficha de Seguridad en Pro Fluidra: pro.fluidra.es

TRATAMIENTO CON OXÍGENO



CTX-100/Gr y CTX-100 Oxipool

Oxígeno activado granulado o en tabletas de 20 gr. para la desinfección y mantenimiento del agua de las piscinas privadas, en el tratamiento OXIPOOL. Exento de cloro.

Ideal para piscinas donde se bañan niños o personas alérgicas al cloro.

Producto no clorado. El agua tratada con CTX-100GR Oxipool o CTX-100 Oxipool no provoca olores desagradables ni irrita los ojos. Tampoco reseca la piel ni el cabello. No se combina con el nitrógeno orgánico, ni forma cloraminas (cloro combinado) que provoca irritación en los ojos.

Consejos de uso: Dosis Inicial: Añadir en el interior del skimmer 2 tabletas de CTX-100 Oxipool o directamente en la piscina 200 gr. de CTX-100 Oxipool por cada 10 m³ de agua. Dosis de Mantenimiento: Adicionar en el interior del skimmer 1 tableta CTX-100 Oxipool o directamente en la piscina 100 gr. de CTX-100 Oxipool por cada 10 m³ de agua una vez por semana.

Para el buen funcionamiento del tratamiento, se deberá complementar la acción de este producto adicionando en el agua CTX-540 AlgaStop oxígeno.

	Formato	Código	Emb. Standard	Kg palet	Código Alfanum.	Precio Kg €
CTX-100 Oxypool tableta de oxígeno de 100 gr.	6 Kg	03178	4	432	C04	20,84
CTX-100/Gr Oxypool oxígeno granulado	6 Kg	03180	4	432	C04	15,88



CTX-110 O₂ Triliquid Multiacción

Oxígeno activo líquido multiacción que desinfecta la piscina privada sin cloro manteniéndola al mismo tiempo libre de algas y de turbidez.

Ideal para piscinas donde se bañan niños o personas alérgicas al cloro.

Producto no clorado de gran poder oxidante que no irrita las mucosas y es efectivo contra todo tipo de algas a la vez que contribuye a mantener el agua más clara al ayudar a que se asienten las algas muertas y otros sólidos en suspensión. No espumante y compatible con todos los tipos de piscina y filtros. CTX-110 O₂ Triliquid también puede emplearse como complemento para los tratamientos con Ozono, con Ultra-Violeta, etc.

Consejos de uso: CTX-110 O₂ Triliquid debe adicionarse siempre mediante bomba dosificadora.

Tratamiento Inicial: Con el agua recién introducida en la piscina, adicionar 1 Lt de CTX-110 O₂ Triliquid por cada 10 m³ de agua. Transcurrida 1 hora, ajustar el pH del agua entre 7,2 y 7,6 utilizando CTX-10 pH- ó CTX-20 pH+.

Tratamiento de mantenimiento: Con el pH del agua ajustado, adicionar la cantidad necesaria de producto para mantener un residual de agua oxigenada de 20 ppm. Para tratamientos conjuntos con ozono, esta dosis puede reducirse hasta mantener un residual de 2 ppm de producto.

El tratamiento inicial, debe repetirse siempre que se aprecie una falta de transparencia en el agua o bien si aparecen algas en paredes. De ser preciso un tratamiento con cloro, dejar descender primero el nivel de CTX-110 O₂ Triliquid hasta cero.

En caso de utilizar aguas con metales disueltos (cobre, hierro, ...) dosificar Anticalcáreo Super antes de la primera adición de CTX-110 O₂ Triliquid.

	Formato	Código	Emb. Standard	Kg palet	Código Alfanum.	Precio Kg €
CTX-110 O ₂ Triliquid	30 l	21229	1	360	C04	5,94

BioClean Control

Dosificador de Oxígeno Líquido, o Alguicida o Floculante con timer digital y caudal constante.

Ideal para piscinas residenciales y pública.

Rápida y sencilla programación mediante teclas. Se puede dosificar floculante, alguicida, oxígeno líquido en diferentes horarios y para diferentes días de la semana.

Consejos de uso: La batería de Litio tiene una duración de unos 5 años aproximadamente. Es aconsejable que el oxígeno líquido lo dosifique de forma intermitente para una mejor aplicación.

	Formato	Código	Emb. Standard	Kg palet	Código Alfanum.	Precio Kg €
BioClean Control 1,1/1,5 bar	-	35543	1	-	C04	225,00
BioClean Control 2,2/1,5 bar	-	35542	1	-	C04	230,00



QUE SON LAS ALGAS



Las algas son microorganismos Autótrofos vegetales los cuales, a través del aire, son introducidas en el agua de la piscina.

Los autótrofos sintetizan glúcidos (materia orgánica) y desprenden oxígeno a la atmósfera gracias a la fotosíntesis, a partir de sales minerales, como fosfatos, dióxido de carbono y luz.

Materia inorgánica (CO₂ + H₂O + sales minerales + luz + clorofila + Materia orgánica+O₂)



Diferentes tipos de Algas

Las algas verdes: Son las más comunes. Son de rápido crecimiento, pudiendo invadir una piscina en 24 horas y consumen gran cantidad de cloro.

Las algas de la Mostaza amarilla aparecen generalmente en el lado sombrío de las piscinas y pueden llegar a resistir de 3 a 5 ppm de cloro libre.

Las algas negras: Forman manchas oscuras y poseen una estructura por estratos donde la primera capa protege a las capas que están por debajo, haciendo muy difícil su eliminación. Son extremadamente resistentes al cloro.

La gama AlgiControl de CTX te ofrece una extensa gama de antialgas no espumantes para la prevención y eliminación de todo tipo de algas que puedan aparecer en una piscina.

La acción sumatoria del Cloro y de los productos AlgiControl tiene un efecto alguicida superior al Cloro y un antialgas separadamente, a las mismas concentraciones.

A partir de 0,5 ppm de Algastop ya existen efectos algicidas y a partir de 1 - 2,5 ppm ya tiene efectos alguicidas.



Consulte la Ficha de Seguridad en Pro Fluidra: pro.fluidra.es



Elimina al instante el alimento de las Algas.

Producto concentrado:
13 semanas*

* 80 ml a la semana para una piscina de 50 m³.

ELIMINADOR DE FOSFATOS



CTX PhosFree

Elimina al instante el alimento de las algas.

Producto concentrado que permite evitar la formación de algas derivadas de los productos químicos, fertilizantes de jardín y otros agentes contaminantes. Elimina los fosfatos que sirven como alimento de las algas, inhibiendo su crecimiento. La prevención es la mejor solución.

Ideal para todo tipo de piscinas.

Producto de Prevención.

- Compatible con todo tipo de desinfectantes.
- Fácil y simple de usar.
- Mejora el rendimiento de las electrolisis de Sal.
- Formulado en base de Lantano.

Consejos de uso: Se debe mantener una concentración de fosfatos inferior a 25 ppb (partes por billón) para evitar la formación de algas.

Tratamiento inicial para altos niveles de fosfato:

1. Asegúrese de que el filtro está limpio y el equipo está funcionando correctamente.
2. Verter la dosis necesaria de Phos Free en un recipiente con agua y repartir dicha solución sobre la superficie de la piscina por un igual.
3. Mantener el sistema de filtración en marcha durante al menos 24 horas después de la aplicación.
4. Después de 48 horas, analice el nivel de fosfato de su piscina con un kit de análisis de fosfato. Si fuese necesario, repita el tratamiento.

Formato	Código	Emb. Standard	LT palet	Código Alfanum.	Precio LT €
1 litro	63108	12	480	C01	31,16

Tratamiento de inicio para una piscina de 50 m³

Cantidad de Fosfatos en la piscina	250 ppb	500 ppb	1000 ppb	1500 ppb
ml de Phosfree	150	300	600	900

Tiras analíticas Fosfatos



Tiras analíticas para determinar el nivel de fosfatos (alimentos de las algas) en el agua de la piscina. 25 tiras por bote.

Ideal para todo tipo de piscinas.

Lee los niveles de fosfato de 0, 100, 200, 300, 500, 1000 y 2500 de tiras reactivas ppb.

En tan sólo 15 segundos.

Consejos de uso:

1. Llène un frasco pequeño con aprox. 2,5 cm de agua de la piscina.
2. Coja una tira del bote. Cierre el bote e introduzca la tira en el frasco de muestra con las almohadillas hacia el interior del bote, no doble la tira. Cierre el bote de muestra y voltéelo 5 veces para que el agua se mueva de abajo a arriba de forma homogénea por toda la tira.
3. Quite el tapón y saque la tira analítica
4. Coloque la base del tubo de muestra en el recuadro blanco de la carta de colores hasta situarlo en el color más parecido a la muestra.



Formato	Código	Emb. Standard	Unid. palet	Código Alfanum.	Precio Unid. €
25 tiras	64291	6	-	C04	17,62



Consulte la Ficha de Seguridad en Pro Fluidra: pro.fluidra.es

ANTIALGAS CONCENTRADOS



CTX-500C AlgaStop Power

Compuesto de acción rápida con un elevado poder bactericida, algicida y fungicida, destinado a evitar la formación y desarrollo de algas en el agua de la piscina.

La prevención es la mejor solución.

Ideal para todo tipo de piscinas.

Producto concentrado de mantenimiento que gracias a su gran poder de eficacia le permitirá mantener la piscina libre de algas de todo tipo.

Su revolucionario tapón dosificador le permitirá ajustar al máximo la dosis exacta ayudándole a ahorrar y usar de forma más eficiente el producto.

Consejos de uso: Dosis inicial: Adicionar 200 ml por cada 50 m³. Posteriormente añadir una vez a la semana 40 ml por cada 50 m³.



Mayor poder en cada gota!

Producto Concentrado:
13 semanas (0,5 L) /
25 semanas (1 L)

Formato	Código	Emb. Standard	LT palet	Código Alfanum.	Precio Unid. €
1 litro	63120	12	576	C04	11,68



CTX-530C AlgaStop Ultra Power

Antialgas extra de acción rápida con poder microfloculante lo cual le confiere una mayor capacidad para prevenir la aparición de las algas que aparecen en suspensión. No espumante.

La prevención es la mejor solución.

Ideal para todo tipo de piscinas.

Producto concentrado de mantenimiento que gracias a su gran poder de eficacia le permitirá mantener la piscina libre de algas de todo tipo.

Su revolucionario tapón dosificador le permitirá ajustar al máximo la dosis exacta ayudándole a ahorrar y usar de forma más eficiente el producto.

Consejos de uso: Adicionar 200 ml por cada 50 m³. Posteriormente añadir una vez a la semana 50 ml.



Mayor poder en cada gota!

Producto Concentrado:
10 semanas (0,5 L) /
20 semanas (1 L)

Formato	Código	Emb. Standard	LT palet	Código Alfanum.	Precio Unid. €
1 litro	63122	12	576	C04	16,79

ANTIALGAS DE MANTENIMIENTO

CTX-60 AlgaStop Cristal

Antialgas abrillantador multiacción de acción rápida, que además de un elevado poder bactericida, algicida y fungicida, clarifica el agua.

Ideal para todo tipo de piscinas.

Antialgas abrillantador con elevado poder bactericida, algicida y fungicida.

Consejos de uso: Cuando note falta de transparencia en el agua, adicionar disueltos en un recipiente con agua 2 lts. de producto por cada 100 m³ de agua. Posteriormente añadir una vez por semana 0,5 lts. de producto por cada 100 m³ de agua.



Formato	Código	Emb. Standard	LT palet	Código Alfanum.	Precio LT €
1 litros	03188	12	384	C04	4,16
5 litros	03190	4	640	C04	2,66
25 litros	03191	1	600	C04	2,41

ANTIALGAS DE MANTENIMIENTO



CTX-500-500/S-530-570 Antialgas en formato 25 LT



Antialgas, previene la formación de algas.

Ideal para todo Tipo de piscinas.

Compuesto de acción rápida y carácter tenso-activo con un elevado poder bactericida, algicida y fungicida, destinado a evitar la formación y desarrollo de algas en el agua de la piscina.

Consejos de uso: CTX-570 no contribuye a la formación de espumas, lo cual hace ideal para aquellas piscinas con Equipos contracorriente o similares, parques acuáticos, etc.

- CTX-500 / CTX-570: cuando note falta de transparencia en el agua, adicionar disueltos en un recipiente con agua 2 lts. de producto por cada 100 m de agua. Posteriormente añadir una vez por semana 0,5 lts. de producto por cada 100 m³ de agua.
- CTX-500 / CTX-530: cuando note falta de transparencia en el agua, adicionar disueltos en un recipiente con agua 1 lt. de producto por cada 100 m de agua. Posteriormente añadir una vez por semana 0,25 lts. de producto por cada 100 m³ de agua.

	Formato	Código	Emb. Standard	LT palet	Código Alfanum.	Precio LT €
CTX-500 Antialgas con acción preventiva	25 litros	03195	1	600	C04	2,35
CTX-500/S Antialgas concentrado con acción preventiva	25 litros	03199	1	600	C04	3,09
CTX-530 AlgaStop Ultra	25 litros	03205	1	600	C04	5,72
CTX-570 AlgaStop Non Stop antialgas de mantenimiento	25 litros	03207	1	600	C04	3,43



CTX-575 Destructor de algas

Activo producto concentrado que elimina las algas verdes, marrones, rojas, amarillas o negras (efectuar la dosificación tal como se indica en el envase, según el tipo de alga a eliminar).

Ideal para todo tipo de piscinas.

Elimina cualquier alga.

Consejos de uso: Añadir sin diluir 1 lt de Destructor de algas por cada 30-50 m³ dependiendo del tipo de alga y su proliferación..

	Formato	Código	Emb. Standard	Unid. palet	Código Alfanum.	Precio Unid. €
	1 litro	71653	12	384	C04	13,70
	3 litros	71654	6	384	C04	37,61

¿POR QUÉ FLOCULAR?

El agua de piscina pierde con frecuencia su condición de transparencia al aparecer cierta turbiedad, provocadas por:

- Presencia de algas, bacterias, materia orgánica.
- Precipitaciones de sales de calcio y magnesio.
- Polvo introducido a través del aire o por los bañistas.
- Oxidación de las sales de hierro y manganeso.
- Barro de lluvia, etc...

En la mayoría de estos casos las partículas introducidas en el agua son de un tamaño tan pequeño (coloidal) que carecen de entidad suficiente para ser retenidas por el equipo de filtración.

CTX te ofrece una gama de floculantes y coagulantes completa para solucionar cualquier problema de turbidez en el agua de la piscina



VENTAJAS

El empleo de floculantes producirá el aumento del tamaño de las partículas coloidales en suspensión y su descarga (decantación) al fondo del vaso de la piscina, siendo entonces fácil su eliminación.

- **Directamente sobre el agua.**

Con el equipo de filtración parado y sin presencia de los bañistas en la piscina, verter la dosis necesaria de floculante en un recipiente con agua y repartir esta solución sobre la superficie de la piscina por un igual.

- **En el Skimmer.**

Se coloca en el skimmer la cantidad necesaria de floculante, en forma de granulado, tabletas o de cartuchos (1 a 3 tabletas por cada 100 m³).

- **Inyectando en el circuito de circulación.**

Por medio de una bomba dosificadora se inyecta antes del filtro 0,5 ml de floculante por cada m³ de agua circulante.





Consulte la Ficha de Seguridad en Pro Fluidra: pro.fluidra.es



La revolución en el cuidado del agua. Monodosis en film hidrosoluble.

PRODUCTO CONCENTRADO: 4 SEMANAS*

*1 CarePod por semana para una piscina de 50 m³



FLOCULANTES

Los floculantes son capaces de agrupar partículas muy pequeñas (coloidales) de materiales que enturbian el agua, introducidas por el aire y/o los bañistas, en partículas de mayor tamaño y peso, las cuales pueden ser retenidas por los filtros con facilidad, o bien decantarse en el fondo de la piscina, facilitándose con ello su posterior eliminación. Debido a la eliminación física de estas partículas, se reduce considerablemente el consumo de desinfectantes.

CTX Care Pods



Producto multifunción que previene 3 problemas comunes.

- Turbidez en el agua.
- Desarrollo de algas.
- Generación de espuma.

La forma más cómoda y limpia.

Sus ventajas son infinitas porque además de tener un efecto inmediato, su formato en film hidrosoluble se disuelve en pocos minutos y su eficacia a largo plazo permite olvidarte por más tiempo del mantenimiento.

Su efectividad no se ve alterada con posibles aumentos de la temperatura del agua o con variaciones de pH.

Ideal para todo tipo de piscinas incluidas las tratadas con Electrólisis de Sal.

Consejos de uso: Cada pack contiene 4 CarePods que se presenta en formato de film hidrosoluble. Cada CarePods está especialmente destinado a reemplazar sus tratamientos habituales de clarificante, eliminación de fosfatos y procesos para eliminar aceites y cremas. Se recomienda añadir un CarePod a la semana en el interior del Skimmer.

Olvídese de los botes y los complicados sistemas de dosificación. Con CarePods nunca ha sido más fácil mantener la piscina cristalina y sin algas.

	Formato	Código	Emb. Standard	Peso Kg palet	Código Alfanum.	Precio Unit. €
CarePods	Pack 4 dosis	63106	8	960	C01	32,68

CTX Natural Clarifier



Clarificador concentrado de origen Natural en base de Chitosán (cáscaras de crustáceos), que aporta a la piscina el tratamiento semanal más eficaz para evitar la creación de espuma o turbidez en el agua. Elimina los restos de cremas y aceites corporales así como el exceso de metales.

Ideal para todo tipo de piscinas.

A través de un simple tratamiento semanal, Natural Clarifier:

- Mantiene el agua cristalina y resplandeciente ayudando al filtro en la recogida de la suciedad.
- Elimina los restos de aceites y cremas así como la espuma.
- Compatible con todo tipo de desinfectantes.
- Elimina el exceso de metales.
- Fácil y simple de usar.
- Facilita la limpieza de los filtros más rápido y fácil.
- Mejora el rendimiento de las electrolisis de Sal.

Consejos de uso: Para mantener el agua de la piscina cristalina y resplandeciente, trátela con Natural Clarifier una vez por semana con la dosis recomendada. Para piscinas de casas de mucho uso o para piscinas comerciales, trate el agua de la piscina dos veces por semana con una dosis doble o triple.

1. Cerciórese de que el filtro esté limpio y que el equipo esté trabajando correctamente.
2. Verter la dosis necesaria de Natural Clarifier en un recipiente con agua y repartir dicha solución sobre la superficie de la piscina por un igual.
3. Mantener el sistema de filtración en marcha durante al menos seis horas después de la aplicación.

	Formato	Código	Emb. Standard	Peso Kg palet	Código Alfanum.	Precio Unit. €
	1 litro	63107	12	480	C01	18,49

Agua limpia y transparente de forma Natural.

PRODUCTO CONCENTRADO: 25 SEMANAS*

*40 ml por semana para una piscina de 50 m³



Consulte la Ficha de Seguridad en Pro Fluidra: pro.fluidra.es



Nunca fue más fácil disfrutar del resplandor del agua.

60.000 L = 1 Dosis

FLOCULANTES

CTX -39 PoolGel



Floculante GEL monodosis. Agua cristalina y pura de la manera más sencilla. Sin manipulación ni complicados sistemas de dosificación.

Ideal para todo tipo de piscinas excepto filtros de cartucho/diatomeas.

Su formato Gel monodosis le permite dosificar de una manera más cómodo y exacta.

- PoolGel recolecta las partículas coloidales y las esporas de algas para facilitar su recogida por el filtro.
- Aumenta la eficiencia del filtro.
- Ayuda a mantener el agua de su piscina cristalina y resplandeciente.
- Mejora la eficacia de los productos desinfectantes

Consejos de uso: Realice un lavado y enjuague del filtro. Saque el bloque de PoolGel del envase e introdúzcalo en la cesta del skimmer. Tras 24 horas, realice un lavado de filtro. Reanude el programa de filtración normal.

Formato	Código	Emb. Standard	Peso Kg palet	Código Alfanum.	Precio Unit. €
Pool Gel					
Pack 36 unid.	61363	2	6912	C01	5,21

CTX-42 Flocculant



Tabletas floculante 100 g. Clarifica el agua, eliminando las partículas coloidales que provocan turbiedad en el agua.

Ideal para todo tipo de piscinas.

Las tabletas de Flocculante CTX-42 tienen la propiedad de formar flóculos en el agua a la entrada del filtro. Estos flóculos se depositan en la superficie de la carga filtrante reteniendo a su paso todas las partículas en suspensión que se encuentran en el agua de la piscina.

Consejos de uso: Colocar las tabletas necesarias de producto en el interior de los cestos de los skimmers, después de haber efectuado un lavado en el equipo de filtración. Piscinas de 10 a 50 m³: 1 tableta de producto cada 10 días. Piscinas de 50 a 100 m³: 2 tabletas de producto cada 10 días. Piscinas de 100 a 150 m³: 3 tabletas de producto cada 10 días.

Formato	Código	Emb. Standard	Peso Kg palet	Código Alfanum.	Precio Kg. €
5 kg	03119	4	480	C04	3,94
25 kg	03120	1	450	C04	3,90

CTX-37 Xtreme Floc



Es el revolucionario floculante de doble acción: "coagulante" y "floculante", especialmente formulado para obtener un superior rendimiento del equipo de filtración.

Se presenta en tabletas de 20 g de "disolución lenta" que eliminan totalmente y de manera muy cómoda las partículas en suspensión que no son retenidas por el filtro, logrando con ello una total transparencia del agua de la piscina.

Ideal para todo tipo de piscinas.

- Excelente velocidad de decantación.
- Forma partículas en suspensión, de gran peso molecular, fácilmente filtrables.
- Elimina los iones metálicos, tales como hierro y manganeso.
- Elimina la materia orgánica.
- Menor contenido en Aluminio soluble en aguas tratadas con Xtreme Floc.
- Reduce el consumo de los productos empleados en la desinfección.
- No colmata los filtros.

Consejos de uso:

Tratamiento de recuperación: Añadir 5 tabletas de Xtreme Floc para piscinas de hasta 100 m³ (aguas turbias).
Tratamiento de mantenimiento: Añadir 2 tabletas de Xtreme Floc cada semana para piscinas de hasta 100 m³.

Formato	Código	Emb. Standard	Peso Kg palet	Código Alfanum.	Precio Unit. €
Caja 20 botes	60044	8	144	C04	84,60
Blistér 2 unid.	60045	24	960	C04	12,60



FLOCULANTES



CTX-43 Flocculant Deluxe



Floculante en cartuchos 125 g (con saquitos de tela termosoldada) que combina una floculación rápida con la clarificación continuada consiguiendo una mejor desinfección y agua cristalina (8 cartuchos).

Ideal para todo tipo de piscinas.

Los flóculos se depositan en la superficie de la carga filtrante reteniendo a su paso todas las partículas en suspensión que se encuentran en el agua de la piscina.

Consejos de uso: Colocar los saquitos necesarios de producto en el interior de los cestos de los skimmers, después de haber efectuado un lavado en el equipo de filtración.

Formato	Código	Emb. Standard	Peso Kg palet	Código Alfanum.	Precio Unit. €
1 kg	46664	14	35	C04	16,89



CTX-41 Flocculant



Polímero líquido de nueva concepción, con un gran poder floculante capaz de eliminar las partículas coloidales, que se encuentran en el agua de la piscina y provocan turbidez en el agua.

Ideal para todo tipo de piscinas.

Eficacia frente aguas de alta turbidez. Mejora la calidad bacteriológica del agua y en consecuencia reduce el consumo de los productos empleados en la desinfección.

Consejos de uso:

Tratamiento de recuperación: Con el equipo de filtración parado y sin la presencia de los bañistas en la piscina, añadir 10 ml. de producto por cada m³ de agua.

Formato	Código	Emb. Standard	Peso Kg palet	Código Alfanum.	Precio Unit. LT
5 l	03117	4	640	C04	3,10
25 l	03118	1	600	C04	2,80



CTX-70 Surfosan



Limpiador multi-superficies, incluso las más delicadas, ideal para piscinas porque su fórmula no altera los parámetros del agua. Agradable olor a pino.

Ideal para cualquier superficie de centros deportivos y de hostelería, al igual que duchas, vestuarios, coronas de piscina y suelos en general.

Consejos de uso:

Aplicar diariamente. No enjuagar ni secar. Espacios reducidos como saunas, duchas, etc. pueden mantenerse cerrados durante unos quince minutos después de aplicarse el producto. Es conveniente airear los espacios tratados antes de volverlos a utilizar.

Formato	Código	Emb. Standard	Peso Kg palet	Código Alfanum.	Precio Unit. LT
1 l	73941	9	9	C05	6,77
5 l	05453	4	640	C05	3,39
25 l	05454	1	600	C05	2,65

CUIDADO DEL VASO Y DEL FILTRO



03122



03124



07882

Desincrustantes WallCleaner

Limpiador detergente especialmente estudiado para la eliminación de las incrustaciones calcáreas, residuos orgánicos y sedimentos minerales que con el tiempo se van formando y se adhieren a las superficies de la piscina.

Ideal para la limpieza del vaso y de filtros de sílex o arena en todo tipo de piscinas.

Es un producto estudiado para la limpieza del vaso de la piscina y del interior de los filtros de material plástico.

Consejos de uso: En una piscina vacía, aplicar el producto sin diluir sobre las superficies a limpiar, extendiendo bien el producto sobre paredes y fondo. Dejar el producto en impregnación durante 1/2 hora aproximadamente y a continuación enjuagar con agua abundante. Si la incrustación persistiera deberá repetirse nuevamente la operación. En las partes en que la incrustación sea muy intensa, es conveniente ayudar la acción del producto frotando con un cepillo.

Aplicar el producto por medio de un pulverizador, que no forme niebla, o regadera.

En la limpieza de filtros, este tratamiento sólo es válido para filtros cuya carga filtrante sea de sílex o arena. La limpieza se realiza:

- Vaciar totalmente el agua del interior del filtro.
- Abrir el filtro por su parte superior y verter en su interior el producto asegurándose, en lo posible, que el producto cubra la carga filtrante.
- Dejar el producto en reacción durante 30 minutos aproximadamente.
- Cerrar el filtro y realizar a continuación un intenso lavado.

CTX-50 WallCleaner

Limpiador desincrustante

5 litros **03122** 4 640 C04 **1,92**

Limpiador desincrustante

25 litros **03123** 1 600 C04 **1,96**

CTX-51 WallCleaner Plus

Limpiador desincr. extra fuerte

5 litros **03124** 4 640 C04 **2,34**

Limpiador desincr. extra fuerte

25 litros **03125** 1 600 C04 **2,27**

CTX-53 WallCleaner Liner

Limpiador desincrustante*

5 litros **07882** 4 640 C04 **4,40**

Limpiador desincrustante*

25 litros **07883** 1 600 C04 **3,94**

* Indicado para piscinas de fibra/poliéster.

CTX-52 Gelacid Desincrustante en gel



Limpiador detergente en gel de gran eficacia de carácter ácido estudiado para la eliminación de las incrustaciones calcáreas, residuos orgánicos y sedimentos minerales que con el tiempo se van formando y adhieren a la superficie de la piscina.

Gran eficacia para paredes y fondo de piscina.

Disuelve completamente los depósitos calcáreos y manchas de óxidos metálicos.

No desprende humos ni vapores que molesten al usuario.

Consejos de uso: Vaciar la piscina. Humedecer con agua las superficies a limpiar y aplicar directamente sin dilución alguna el producto mediante una brocha o rodillo de material plástico. Dejar el producto en impregnación durante 1/2 hora aproximadamente, y a continuación enjuagar con agua abundante hasta la neutralización.

Formato	Código	Emb. Standard	LT palet	Código Alfanum.	Precio LT €
5 litros	08669	4	640	C04	3,12

CUIDADO DEL VASO Y DEL FILTRO



CTX-55 Desincrustante sólido de filtros



Limpiador desincrustante sólido para filtros de sílex.

Ideal para piscinas con filtros de sílex o arena.

Producto sólido de características ácidas mediante el cual se eliminan las incrustaciones producidas por las sales del agua y suciedad depositada en el interior de los filtros de arena.

Consejos de uso: En la limpieza periódica del filtro de sílex o arena, introducir 0,5 Kgs. de CTX-55 en el interior del prefiltro de la bomba o en el skimmer, situar la válvula del filtro en posición de filtración y poner en marcha el filtro durante un breve espacio de tiempo, el suficiente para que llegue el producto disuelto hasta el interior del filtro, entonces parar el filtro y dejar actuar el CTX-55 durante 1 hora aproximadamente y a continuación realizar un intenso lavado a contracorriente.

Formato	Código	Emb. Standard	LT palet	Código Alfanum.	Precio LT €
15 kg	03127	2	360	C04	4,56



CTX-57 Netafilter Desincrustante líquido para filtros



Desincrustante líquido para interior filtros. Producto líquido de características ácidas mediante el cual se eliminan las incrustaciones producidas por las sales del agua y la suciedad depositada en el interior de los filtros de arena.

Ideal para piscinas con filtros de acero inoxidable, cuya carga filtrante sea sílex, arena o ecoglass.

Producto líquido que no desprende humos que molesten al usuario.

Adecuado para la limpieza de filtros construidos en acero inoxidable o en poliéster.

No genera espuma. Al disolver la cal se produce efervescencia.

De fácil aplicación y rápido enjuague con agua corriente.

Consejos de uso: Con el filtro de acero inoxidable parado y destapado, purgar por la válvula de fondo toda el agua del interior del filtro. Cerrar a purga y por la boca del filtro se introducen 2 lts. de agua seguido de 2 lts. de producto NETAFILTER por cada 10 Kg. de arena, sílex o ecoglass aproximadamente. El nivel de la disolución añadida debe cubrir el nivel de arena, superando éste entre 20 y 30 cm por encima..

Formato	Código	Emb. Standard	LT palet	Código Alfanum.	Precio LT €
5 litros	08671	4	640	C04	2,51
25 litros	08672	1	600	C04	2,22



Máscara Auer 35



Fabricada con borra especial resistente a óleos, gorduras naturales e químicos agresivos. Incorpora visor de máscara facial MSA AUER fabricada con caucho especial resistente a los aceites, grasas naturales y agresivos químicos. Incorpora visor de metacrilato policarbonato, válvulas inhaladora y exhaladora, así como mascarilla buconasal interior.

- Todas las partes de goma hechas con formulación de goma o silicona compatible con la piel
- Ajuste libre de presión debido al borde de cierre ancho y amplia barbilla
- Diseño comprobado
- Se puede colocar y quitar rápidamente
- Soporta un máximo de 5.000 ppm CL durante 39 minutos de exposición.

Ideal para la manipulación de todo tipo de productos químicos.

Esta máscara ofrece todo lo que se puede necesitar: materiales cómodos, buena comunicación a través de diafragma fónico, flujo de aire desempañante, poco peso, sin puntos de presión, baja resistencia a la respiración, buena visión. Con conexión roscada según EN 148-1.

	Formato	Código	Emb. Standard	Unid. palet	Código Alfanum.	Precio Unid. €
Máscara Auer 35	1 unid.	09259	1	-	C04	398,00
Filtro 89 B/St para gases con alto contenido en cloro	1 unid.	09260	1	-	C04	81,10

CUIDADO DEL VASO Y DEL FILTRO



CTX-56 Netoline Desincrustante línea de flotación



Limpiador desincrustante en gel de carácter ácido especialmente formulado para eliminar los cercos de grasa, suciedad e incrustaciones calcáreas en los bordes y paredes de las piscinas y zonas anexas a las mismas que lo requieran.

Ideal para piscinas cerámicas.

Disuelve completamente los depósitos calcáreos y manchas de óxidos metálicos.

No desprende humos ni vapores que molesten al usuario.

Debido a su consistencia se adhiere a la paredes, evitándose salpicaduras a los usuarios.

Consejos de uso: El consumo orientativo del producto es de unos 15 lts. por cada 100 m³ de volumen de la piscina, dependiendo ello del grado de suciedad existente.

Formato	Código	Emb. Standard	LT palet	Código Alfanum.	Precio LT €
5 litros	38811	4	640	C04	3,94



CTX-75 Desengrasante línea de flotación



Potente limpiador desengrasante de línea de flotación para piscinas y Spas.

Ideal para todo tipo de piscinas.

Compuesto detergente especialmente formulado para eliminar los cercos de grasa y suciedad en los bordes, paredes de las piscinas y zonas anexas a las mismas que lo requieran.

Consejos de uso: Aplicar producto sin diluir en un trapo o esponja, frotando las zonas a limpiar. En casos de suciedad persistente en superficies cercanas a nivel del agua, es aconsejable hacer descender este nivel para conseguir una mayor eficacia del producto. En zonas en las que existen incrustaciones de naturaleza calcárea, deberá utilizarse CTX-51 Desincrustante de superficies Extra.

Formato	Código	Emb. Standard	LT palet	Código Alfanum.	Precio LT €
1 litro	03221	12	480	C04	5,49
5 litros	03222	4	640	C04	3,57
25 litros	03223	1	600	C04	2,84



CTX-606 Limpador de inox



Producto especialmente formulado para limpiar cualquier superficie de acero inoxidable. Cuida, embellece y devuelve el brillo al acero inoxidable, eliminando las incrustaciones calcáreas, residuos orgánicos y sedimentos minerales que con el tiempo se van formando y adhiriendo a las superficies de acero inoxidable.

Ideal para todo tipo de piscinas.

Para tener todos los elementos de acero siempre relucientes.

Consejos de uso: Diluir el producto a un 20% o aplicar directamente sin diluir con un trapo o cepillo a la zona sucia o falta de brillo. Una vez finalizada la operación de limpieza, aclarar con agua abundante.

Formato	Código	Emb. Standard	LT palet	Código Alfanum.	Precio LT €
5 litros	73128	4	640	C04	6,96

REPARACIÓN DEL VASO



CTX-239 Fix a Leak



Reparador de fugas para todo tipo de piscinas y depósitos incluso en los sistemas de tuberías. Ideal para piscinas enterradas.

Fix a Leak es un material mezclado concentrado, diseñado para sellar escapes en prácticamente cualquier material. Recomendado para escapes de origen desconocido o imperceptible.

Consejos de uso: Añadir 1 lt de FIX A LEAK por cada 60 m³ de agua. No exceder nunca la dosis de 5 lts de FIX A LEAK por cada 100 m³ de agua si después se va a utilizar la piscina, spa, etc. sin cambiar el agua. En caso de utilizar una concentración mayor de producto, se recomienda cambiar el agua antes de utilizar la piscina, spa, etc.

Formato	Código	Emb. Standard	LT palet	Código Alfanum.	Precio LT €
1 litro	25208	12	384	C04	54,50



CTX-140 / CTX-141 Pintura para piscina



Pintura especial para piscinas, antideslizante en color blanco o azul. Ideal para piscinas enterradas.

Nuevo concepto de pintura para piscinas. Es impermeable, transpirante y con acabado antideslizante. Adhieren todo profundamente, lo nuevo y viejo, lo que ya está pintado y lo que no. Las aplicaciones son múltiples, por lo tanto, además de poder impermeabilizar la piscina, sirve para cualquier lugar de manera permanente o esporádica donde haya presencia de agua.

Impermeabilidad y resistencia total al agua, su elevado poder de cobertura varía de 7 a 9 m²/kg. de superficie, se puede aplicar con aerosol, brocha o a través de costura, evita que se depositen algas en las paredes y al fondo, no permitiendo por lo tanto la formación del moho. Es práctico y rápido, y seca de 30 a 60 minutos (se aconseja sin embargo esperar por lo menos 3/4 h. antes de realizar el llenado de la piscina dependiendo de la época)

Consejos de uso: Para utilizar diluido mediante disolvente para clorocaucho.

	Formato	Código	Emb. Standard	Unid. palet	Código Alfanum.	Precio LT €
CTX-140 Pintura Azul	4 litros	03248	2	432	C04	12,30
CTX-141 Pintura Blanca	4 litros	09472	2	432	C04	12,30

ANTICALCÁREOS

CTX le ofrece la gama de anticalcáreos, especialmente indicado para prevenir la formación de incrustaciones y puntos negros causados por hierro y manganeso, que en tratamientos de choque se dosifica añadiendo 2 l. de antical por cada 50 m³ de agua, y en tratamientos de mantenimiento, medio litro de antical por cada 50m³ de agua. Si se trata de aguas muy duras, hay que doblar la dosis.



CTX-600 Anticalcáreo y CTX-602 Anticalcáreo Eco



Anticalcáreo líquido para la prevención de las incrustaciones de cal.

Ideal para piscinas enterradas.

Producto dispersante e inhibidor, mediante el cual se eliminan y evitan las incrustaciones, también ayuda a prevenir la obstrucción de los filtros y la corrosión de las partes metálicas del sistema de recirculación y filtración.

Consejos de uso: En la primera vez, añadir 2,5 lts. de producto por cada 100 m³ de agua. Más adelante, añadir 0,5 lts. de producto por cada 100 m³ de agua una vez por semana.

Estas dosis son de carácter orientativo y pueden ser modificadas en función de la dureza y del contenido en sales del agua.

Aquellas piscinas que durante el período invernal no se vacíen, deberá tratarse su agua con una dosis inicial de producto al finalizar la temporada de baños.

Diluir la cantidad necesaria de producto en un recipiente con agua y repartir dicha cantidad uniformemente por toda la superficie de la piscina, manteniendo el equipo de filtración en marcha.

	Formato	Código	Emb. Standard	LT palet	Código Alfanum.	Precio LT €
Anticalcáreo	5 litros	03229	4	640	C04	13,16
Anticalcáreo Eco	5 litros	17959	4	640	C04	3,66



CTX-700 Anticalcáreo Super



Anticalcáreo super. Secuestrante de metales (hierro, manganeso...) y anticalcáreo. Evita la turbidez y la precipitación de cal y otras manchas derivadas de los metales.

Ideal para piscinas enterradas

Evita la formación de incrustaciones calcáreas sobre paredes, escaleras y fondos de las piscinas debidas a aguas duras.

Mantiene limpios los circuitos de recirculación de agua, bombas e intercambiador de calor.

Elimina la calcificación de filtros, favoreciendo la filtración.

Evita la formación de manchas en el vaso, debidas a hierro presente en el agua.

Producto no espumante, de fácil empleo, que ayuda a mantener más transparente y brillante el agua de la piscina.

Consejos de uso: Diluir la cantidad necesaria de producto en un recipiente con agua y repartir dicha solución uniformemente por toda la superficie de la piscina, manteniendo el equipo de filtración en marcha.

En aquellas piscinas con durezas superiores a 45°F y temperaturas de 28°C, debe aumentarse la dosis de producto entre un 25% a un 50% más.

Importante: En todos aquellos casos que el agua contenga hierro, es importante añadir CTX-700 al agua de la piscina antes de la cloración o de cualquier tratamiento oxidante.

	Formato	Código	Emb. Standard	LT palet	Código Alfanum.	Precio LT €
	5 litros	03231	4	640	C04	20,66

TRATAMIENTO DE HIBERNACIÓN



¿Qué es la eutrofización (putrefacción)? Comienza cuando la piscina deja de desinfectarse después del verano y se enriquece de algas, insectos, hojas, etc., que se pudren y dan al agua un aspecto nauseabundo, disminuyendo sus características organolépticas y en definitiva su calidad.



Paso 1

Cuando la temperatura del agua esté por debajo de 15°C, ajustar el pH con CTX-10 pH minorador de pH o CTX-20 pH+ incrementador de pH entre 7,2 y 7,6 y realizar una cloración de choque con CTX- 200GR ClorShock (15 gr. por cada m³ de agua).



Paso 2

Deje en funcionamiento el filtro y al día siguiente añada el invernador CTX-550 WinterStar o CTX-551 WinterStar liner si su piscina es de fibra, liner o poliéster (5 litros por cada 100 m³ de agua). Este procedimiento estabiliza el agua para que no crezcan algas, nazcan insectos, gusanos, microorganismos...



Paso 3

Analice el del agua para tener un pH entre 7,2 y 7,6, sino corríjalo con CTX-10 pH minorador de pH o CTX-20 pH+ Incrementador de pH y deje en funcionamiento el filtro durante unas 8 horas para lograr una perfecta distribución del producto en el agua.



Paso 4

Realice una limpieza del filtro con CTX-55 Desincrustante de filtros, recuerde hacer un buen contralavado y enjuague después de la limpieza del filtro y cubra su piscina con un cobertor.

ES IMPORTANTE REPETIR ESTOS PASOS A MITAD DE LA TEMPORADA INVERNAL

HIBERNACIÓN

¿Qué es la eutrofización (putrefacción)? Comienza cuando la piscina deja de desinfectarse después del verano y se enriquece de algas, insectos, hojas, etc., que se pudren y dan al agua un aspecto nauseabundo, disminuyendo sus características organolépticas y en definitiva su calidad. El agua cada vez es un bien más escaso y preciado, las sequías permanentes de nuestro país, así como el elevado precio del agua hacen el plantearse la utilización de productos que permitan conservar el agua hasta el inicio de la temporada. Es fácil y económico. El agua de nuestra piscina, de esta forma, la podemos conservar hasta tres temporadas en perfectas condiciones.



CTX-550 WinterStar y CTX-551 WinterStar liner



Invernador para el mantenimiento del agua en piscinas descubiertas durante el período invernal, evitando la proliferación intensa de algas y bacterias, que producen la putrefacción del agua y la formación de sedimentos calcáreos.

Ideal para piscinas enterradas de gresite.

Facilita la limpieza en primavera y evita la proliferación de todo tipo de algas.

Producto no espumante.

Compatible con todo tipo de tratamientos de desinfección (incluso con la P.H.M.B.).

Totalmente soluble en agua.

Compatible con todo tipo de sistemas de filtración.

Consejos de uso: Al finalizar la temporada de baño y sin haber suspendido el tratamiento de mantenimiento, efectuar una supercloración con Dicloro Granulado CTX-200 GR ClorShock (15 grs./m³). Adicionar al día siguiente 5 lts. de producto CTX-550 por cada 100 m³ de agua. El valor pH del agua, deberá estar situado entre 7,2 - 7,6. Verter la dosis necesaria de producto directamente sobre el agua de la piscina, siendo necesario poner el equipo de filtración en marcha, el tiempo suficiente para obtener una buena distribución del producto en el agua. Es aconsejable repetir a mitad de temporada invernal la adición de producto.

	Formato	Código	Emb. Standard	kg palet	Código Alfanum.	Precio LT €
CTX-550 WinterStar						
Invernador	5 litros	03226	4	640	C04	7,20
Invernador	25 litros	20906	1	600	C04	6,23
CTX-551 WinterStar Liner						
Invernador piscinas liner/poliéster	25 litros	21352	1	600	C04	3,43



PRODUCTO CONCENTRADO:
1 L / 40 - 50 m³

CTX-551C WinterStar Liner Power



Invernador concentrado especial para piscinas de Liner o Poliéster que le permitirá mantener en perfectas condiciones el agua durante el periodo de hibernación evitando la formación de algas y bacterias. Ahorre agua conservándola durante todo el invierno

Especial para piscinas de Liner o Poliéster.

Producto concentrado para el mantenimiento del agua durante el periodo invernal que permite mantener el agua en un estado óptimo para que pueda ser reutilizada en la siguiente temporada sin necesidad de vaciar la piscina. Su poder de concentración permite adquirir la cantidad exacta de producto para mantener durante un invierno su piscina en condiciones óptimas.

Consejos de uso: Al finalizar la temporada de baño y sin haber suspendido el tratamiento de mantenimiento, efectuar una supercloración con Dicloro Granulado (CTX-200GR)

Adicionar al día siguiente 1 lt de producto por cada 50 m³ de agua. El valor pH del agua, deberá estar situado entre 7,2 - 7,4.

Es aconsejable repetir a mitad de temporada invernal la adición de producto.

	Formato	Código	Emb. Standard	LT palet	Código Alfanum.	Precio LT €
	1 litro	63163	12	576	C04	16,79

HIBERNACIÓN

CTX-235 Sleepy



Tratamiento completo de hibernación con dosificador flotante incorporado. Previene la putrefacción del agua, la proliferación de algas y mantiene el agua cristalina. Incluye acción desinfectante, alguicida y floculante. Ideal para piscinas enterradas.

Con este dosificador se evita la descomposición del agua de la piscina durante las épocas en que esta no se utiliza. Favorece la limpieza, recuperación y puesta a punto del agua de la piscina a principios de temporada de baño.

Consejos de uso: Perforar las marcas circulares 50 m³ (ambos lados) con un útil punzante (por ejemplo unas tijeras) y fácilmente obtendrá los orificios necesarios para la entrada de agua a su interior. Coloque el recipiente dentro del agua con la tapa hacia abajo y déjelo flotar. Utilice un dosificador por cada 50 m³ de agua a invemar. Duración aproximada: de 8 a 10 semanas. No trate de rellenar el dosificador, ¡son de un sólo uso!

Formato	Código	Emb. Standard	Unid. palet	Código Alfanum.	Precio Unid. €
1 unid.	69870	6	96	C04	21,84

TRATAMIENTOS QUÍMICOS

GAMA ESPECIAL DE TRATAMIENTO PARA PISCINAS CON ELECTROCLORADOR

Aquellas piscinas tratadas por electrólisis requieren productos específicos adaptados a este sistema de desinfección.



VENTAJAS

- Alargan la vida del electroclorador
- Evitan la reposición continua de sal
- Aportan mayor transparencia al agua
- Optimizan la acción del poder desinfectante del electroclorador

Si su opción es la electrólisis, optimice la desinfección de su piscina y la vida de su electroclorador, ya que la nueva gama CTX específica para electrocloradores, protege su equipo por la presencia de elementos inhibidores de la cal y además le evita la reposición continua de sal en su piscina.



Consulte la Ficha de Seguridad en Pro Fluidra: pro.fluidra.es



TRATAMIENTO PARA PISCINAS CON ELECTROCLORADOR



CTX-9 pH- MultiAcción sólido y CTX-18 pH- MultiAcción líquido

Minorador de pH multiacción que, previene la formación de cal en los electrodos de las células de los electrocloradores como de las paredes, escaleras y fondo de las piscinas, además de realizar una aportación salina a la piscina.

Ideal para piscinas tratadas con un electroclorador salino.

Producto minorador anticálcico multiacción, especialmente formulado para que además de ajustar el pH del agua de la piscina cuando éste sea superior a 7,6, evite también, la calcificación de los filtros y la corrosión de las partes metálicas del sistema de recirculación y filtración. Su especial formulación ayuda a mantener constante el valor de la sal en el agua de las piscinas, evitando tener que reponerla durante o al final de la temporada de baño, así como estabiliza y prolonga la acción desinfectante del cloro en el agua de las piscinas.

Consejos de uso: Tratamiento de Mantenimiento: Añadir 1,5 Kg o 1,2 Lt de producto, para disminuir en 0,2 unidades el pH de 100 m³ de agua. El valor pH del agua, deberá estar situado entre 7,2 - 7,6 y su control se realizará diariamente, por medio de un estuche analizador de pH (test kits). Modo de empleo: Sin la presencia de los bañistas en la piscina, verter la dosis necesaria de producto en un recipiente con agua, adicionando esta solución sobre la superficie de la piscina por un igual.

	Formato	Código	Emb. Standard	Kg/LT palet	Código Alfanum.	Precio Kg/LT €
CTX-09 Minorador pH sólido*	8 kg	40967	4	678	C04	4,10
CTX-09 Minorador pH sólido*	16 kg	40968	2	384	C04	3,68
CTX-18 Minorador pH líquido*	10 litros	40969	1	400	C04	4,28
CTX-18 Minorador pH líquido*	25 litros	40970	1	600	C04	3,91

Especial para piscinas con electroclorador.



CTX-504 Antialgas desincrustante especial piscinas con electroclorador



Antialgas multiacción no espumante que previene la formación de algas en piscinas tratadas con electroclorador a la vez que clarifica el agua gracias a su capacidad de floculación y evita que se formen incrustaciones calcáreas. Compatible con cualquier tipo de filtro.

Ideal para piscinas tratadas con un electroclorador de sal.

Antialgas concentrado para eliminar todo tipo de algas. Clarifica el agua gracias a su capacidad de floculación. Además de ser un efectivo antialgas multiacción, alarga la vida del electroclorador.

Consejos de uso: Tratamiento Inicial: Adicionar en un recipiente con agua 2 lt de producto por cada 100 m³ de agua siempre que se aprecie una falta de transparencia en el agua. Tratamiento de Mantenimiento: Añadir 0,5 lts. de producto por cada 100 m³ de agua una vez por semana.

	Formato	Código	Emb. Standard	LT palet	Código Alfanum.	Precio LT €
CTX-504 Antialgas*	5 litros	40973	4	640	C04	4,56

Especial para piscinas con electroclorador.



CTX-35 Desincrustante células electrolíticas



Limpiador ácido estudiado para la eliminación de las incrustaciones calcáreas que se van formando y adhiriendo en los electrodos y producen una reducción del rendimiento y un mal funcionamiento del electroclorador.

Ideal para piscinas tratadas con un electroclorador de sal.

Alarga la vida de su electroclorador.

Consejos de uso: Introducir los electrodos en un recipiente con el Desincrustante de forma que cubra completamente las placas. Dejar que actúe el producto. Luego aclarar los electrodos con agua abundante.

	Formato	Código	Emb. Standard	LT palet	Código Alfanum.	Precio LT €
CTX-504 Desincrustante*	5 litros	31127	4	640	C04	1,93

Especial para piscinas con electroclorador.



TRATAMIENTO PARA PISCINAS CON ELECTROCLORADOR

CTX-17 Generador de Bromo



Compuesto inorgánico granulado, que permite transformar el cloro activo generado mediante el tratamiento de la electrólisis de la sal en BROMO, para la desinfección y mantenimiento del agua limpia e higiénicamente pura.

Ideal para piscinas tratadas con un electroclorador de sal.

Las bromaminas no producen irritación en los ojos ni olores desagradables. Por ello el Generador de Bromo se convierte en un complemento ideal para tratar en especial el agua de las piscinas cubiertas, con sistemas de desinfección mediante electrólisis de la sal.

Consejos de uso: Después, añadir 600 grs de producto por cada 10 m³ de agua. Ajustar el electroclorador para la obtención de una tasa de Bromo situada entre 2 y 3 mgr/l (=2ppm)..

Formato	Código	Emb. Standard	kg palet	Código Alfanum.	Precio kg €
5 kg	23117	4	480	C04	16,49



CTX-401 Estabilizador de Cloro



Estabilizador de Cloro, evita la rápida destrucción del Cloro, provocada por los rayos UV del Sol.

Ideal para piscinas tratadas con un electroclorador de sal.

Prolonga la desinfección en la piscina.

Consejos de uso: Adicionar a principios de temporada 4 Kgs. de CTX-400 por cada 100 m³ de agua en los skimmers. Mantener en el agua una cantidad entre 30-75 ppm de CTX-400.

Formato	Código	Emb. Standard	kg palet	Código Alfanum.	Precio kg €
5 kg	54495	4	480	C04	7,56
25 kg	54496	1	300	C04	6,97

CTX-48 Floculante cartuchos para electrolisis salina



Floculante.

Ideal para piscinas tratadas con un electroclorador de sal.

Floculante con estabilizador.

Consejos de uso: Tratamiento: Adicionar 1 cartucho para una piscina de 50 m³, cada 10 días.

Formato	Código	Emb. Standard	kg palet	Código Alfanum.	Precio kg €
1 kg	40971	14	360	C04	14,93

PRODUCTO QUÍMICO PARA SPA

Sabemos que el agua limpia y pura es una necesidad absoluta de la vida. Los spas pueden crear ambientes propicios para que los microorganismos prosperen tanto en el spa como en las tuberías, debido a la temperatura caliente y al uso periódico del agua. Es muy importante que exista en todo momento una buena desinfección.



CTX-131 Spa



Bromo en tabletas de 20 gr. de disolución lenta para la desinfección continua de spas. Sin olor a cloro. Gran tolerancia de valor pH. Gran poder desinfectante y oxidante. En el agua siempre debe haber un residual de bromo de 3-6 ppm medido un test kit bromo/pH, esta medición se debe realizar diariamente.

Ideal para spas.

Bromo en tabletas de 20 gr. de disolución lenta para la desinfección continua de spas. Sin olor a cloro. Gran tolerancia de valor pH. Gran poder desinfectante y oxidante. En el agua siempre debe haber un residual de bromo de 3-6 ppm medido un test kit bromo/pH, esta medición se debe realizar diariamente.

Consejos de uso: Con el pH del agua ajustado entre los valores 7,2 y 7,6, llenar el dosificador con tabletas de producto, regulando a continuación el dosificador para obtener el nivel de Bromo Residual deseado.

Formato	Código	Emb. Standard	kg palet	Código Alfanum.	Precio kg €
1 kg	03240	12	360	C01	32,90



CTX-71 Antiespumante Anti-foam



Anti-espumante. Especialmente desarrollado para controlar, prevenir y eliminar la espuma que se pueda formar en el spa causada por la introducción de grasas corporales, maquillaje, lociones del cuerpo, crema del sol o detergentes que lleven los bañistas en el bañador o en el pelo.

Ideal para spas.

Líquido en emulsión, fácilmente dispersable en agua. Puede añadirse directamente al agua que presenta problemas de espuma o también como preventivo de la formación de espuma. Compatible en las dosis de empleo con los desinfectantes habituales de los Spas y con la piel de los bañistas.

Consejos de uso: Este producto puede usarse directamente o bien previamente dispersado en agua, a razón de 5 a 10 CC. de producto por cada m³ de agua a desespumar, todo ello en función de la agitación, cantidad de espuma existente, temperatura, etc. repartiendo el producto por toda la superficie del Spa.

Formato	Código	Emb. Standard	LT palet	Código Alfanum.	Precio LT €
1 litro	15364	12	384	C04	16,34
5 litros	05458	4	640	C04	13,67
25 litros	28349	1	600	C04	13,32



Esencias para sauna



Esencias de eucalipto o menta. Relaja, gracias a sus aceites etéreos y sus aromas refrescantes, los músculos bronquiales y mejora la respiración. Producto adecuado para la aromatización del recinto de la sauna después de su limpieza y desinfección.

Ideal para saunas.

Comunican un olor agradable a eucalipto contribuyendo a la relajación y respiración del usuario.

Consejos de uso: Verter regularmente el producto a razón de 1 ó 2 tapones por litro de agua, en el cubo existente en el interior de la sauna, de modo que cuando se vierta agua en el calefactor, se produzca una aromatización puntual complementaria de la obtenida por la evaporación lenta del agua del cubo.

	Formato	Código	Emb. Standard	LT palet	Código Alfanum.	Precio LT €
CTX-81 Esencia Eucalipto	1 litros	20904	12	384	C04	15,62
CTX-81 Esencia Eucalipto	5 litros	07927	4	640	C04	8,68
CTX-81 Esencia Eucalipto	25 litros	08666	1	600	C04	6,11
CTX-83 Esencia de Menta	1 litros	21258	12	384	C04	13,46
CTX-83 Esencia Menta	5 litros	07929	4	640	C04	9,08
CTX-83 Esencia Menta	25 litros	08668	1	600	C04	6,79









ANÁLISIS DEL AGUA

- 334 • Gama Blue Connect
- 335 • Productos de la gama Blue
- 336 • Accesorios de la gama Blue
- 337 • Analizadores
- 342 • Tiras analíticas
- 345 • Fotómetros y medidores
- 352 • Accesorios análisis

GAMA BLUE CONNECT
Gama Blue Connect - Guía de selección

Blue Connect está disponible en packs diferentes.

	Blue Check	Blue Connect GO	Blue Connect Plus (Gold)
			
CARACTERÍSTICAS DEL PRODUCTO			
Método analizador de agua	Tiras analíticas	Analizador de agua inteligente (color blanco)	Analizador de agua inteligente (color azul)
Método de análisis	Tiras 5 en 1: cloro libre o bromo, pH, alcalinidad total, ácido cianúrico y dureza total	Sensor 3 en 1: temperatura del agua, ph, ORP/Redox	Sensor 4 en 1: temperatura del agua, ph, ORP/Redox, conductividad
Tipo de piscina	Piscinas y spas	Piscinas y spas	Piscinas y spas
Método de desinfección	Cloro, bromo, sal	Cloro, bromo	Cloro, bromo, sal
ACCESORIOS Y MANTENIMIENTO			
Fit 50	-	compatible	Incluido en el pack
Extender	-	compatible	compatible
Virtual Pool Care (acceso a los datos de las piscinas)	-	-	Incluido en el pack
CONECTIVIDAD			
Medición Bluetooth a través de la aplicación	-	✓	✓
Análisis remoto con red Wi-Fi	-	Previa solicitud (gracias al accesorio Extender)	Automáticamente (gracias al accesorio Extender)
Hasta 20 mediciones realizadas automática y remotamente con Sigfox	-	Es necesaria la suscripción*	Incluido de por vida
APLICACIÓN BLUERIIOT POOL & SPA ASSISTANT			
Guía práctica con asesoramiento sobre productos químicos	✓	✓	✓
Pack de productos químicos a elegir	✓	✓	✓
Tabla de valores	✓	✓	✓
Blueriiot Premium	-	Es necesaria la suscripción*	Incluido de por vida

* Más información en nuestro sitio web: www.blueriiot.com.

PRODUCTOS DE LA GAMA BLUE



Blue Connect Plus (Gold)

El analizador de piscina inteligente.

- Temperatura.
- pH.
- ORP (Gold).
- Conductividad (Salinidad).
- Hasta 20 mediciones automáticas por día.
- Aplicación gratuita Blue Riiot Pool & Spa Assistant.
- Blue Riiot Premium, licencia perpetua.
- Blue Fit50.
- Virtual Pool Care (Pools), licencia perpetua.
- Compatible con piscinas y spas que usan cloro, bromo y electrólisis salina.

Código	Emb. Standard	Unid. Palet	Volumen m ³ Standard	Código Alfanum.	Precio 2021
71663	1	-	-	A06	329,75



Blue Connect GO

El analizador de piscina inteligente.

- Temperatura.
- pH.
- ORP (Platinum).
- Mediciones manuales.
- Aplicación gratuita Blue Riiot Pool & Spa Assistant.
- Compatible con piscinas y spas que usan cloro y bromo. No compatible con piscinas con electrólisis salina.

Código	Emb. Standard	Unid. Palet	Volumen m ³ Standard	Código Alfanum.	Precio 2021
73014	1	-	-	A06	164,46



Blue Check

Tira analítica inteligente (50 tiras).

- pH.
- Cloro Libre.
- Bromo.
- Alcalinidad total.
- Dureza total.
- Ácido cianúrico.
- Aplicación gratuita Blue Riiot Pool & Spa Assistant.

Código	Emb. Standard	Unid. Palet	Volumen m ³ Standard	Código Alfanum.	Precio 2021
71665*	1	-	-	A06	10,92

*71665 : Embalaje en inglés, español, italiano y portugués.

ACCESORIOS DE LA GAMA BLUE

Blue Calibration Kit



2 x paquetes de 20 ml de pH4.
2 x paquetes de 20 ml de pH7.
2 x paquetes de 20 ml de ORP 468 mV.

Código	Emb. Standard	Unid. Palet	Volumen m ³ Standard	Código Alfanum.	Precio 2021
71666	6	-	-	A06	15,70

Batería



Batería para Blue Connect:
1 año de garantía.

Código	Emb. Standard	Unid. Palet	Volumen m ³ Standard	Código Alfanum.	Precio 2021
7015C001	1	-	-	A06	12,40

Sensor



Sensores para Blue Connect:

- Sensor Pt 3 en 1 y sensor Pt 4 en 1: Compatible con piscinas y spas que usan cloro y bromo.
- Sensor Au 4 en 1: compatible con piscinas y spas que usan cloro, bromo y sal.
- 2 años de garantía.

Sensor Pt 4 en 1
Sensor Au 4 en 1
Sensor Pt 3 en 1



Código	Emb. Standard	Unid. Palet	Volumen m ³ Standard	Código Alfanum.	Precio 2021
7015R001	1	-	-	A06	83,50
7015R002	1	-	-	A06	98,40
7015R003	1	-	-	A06	73,60

Blue Extender



Puente de Wi-Fi.

Con Blue Extender, usar Blue Connect con una red Wi-Fi.

Código	Emb. Standard	Unid. Palet	Volumen m ³ Standard	Código Alfanum.	Precio 2021
7015C004	1	-	-	A06	40,50



ANALIZADORES

La O-Toluidina es un reactivo transparente que se oxida volviéndose amarillo al entrar en contacto con el desinfectante. La intensidad de amarillo dependerá de la cantidad de oxidantes presentes en el agua, mientras que el rojo phenol reaccionará a los cambios de pH pasando de rojo a violeta. Hay que realizar siempre la prueba del OTO antes que la del phenol red, ya que este no funcionará si el nivel de desinfectante es muy alto y dará resultados erróneos. También es importante aclarar los tubos de prueba con el agua de la piscina, antes de usarlos.



Estuches analizadores CTX con reactivos líquidos, sólidos o tabletas

Los estuches analizadores CTX sirven para conocer en todo momento los niveles tanto de cloro como de pH de la piscina. Se componen de 2 reactivos, el OTO (orto-toluidina) para la determinación del nivel desinfectante, concretamente de Cloro Total y el rojo phenol, para la determinación del nivel de pH.

Para el análisis diario del agua de todo tipo de piscinas residenciales y spas.

El uso de los estuches analizadores CTX es una manera económica, rápida y fácil para conocer la concentración de desinfectante y pH adecuados.

Consejos de uso: Hay que realizar siempre la prueba del OTO antes que la del phenol, ya que este no funcionará si el nivel de desinfectante es muy alto y dará resultados erróneos. También es importante aclarar los tubos de prueba con el agua de la piscina, antes de usarlos.

	Código	Emb. Standard	Unid. Palet	Volumen m ³ Standard	Código Alfanum.	Precio 2021
Cloro total/bromo y pH	25948	25	1000	-	C04	8,93

Reactivos para Estuches Analizadores



28017

16577



Reactivos para estuche analizador CTX

	Formato	Código	Emb. Standard	Unid. palet	Código Alfanum.	Precio Unid. €
OTO 15 cc.	1	28016	50	-	C04	2,28
Phenol 15 cc.	1	28017	50	-	C04	2,33
OTO/Phenol 15 cc.	1	16577	50	-	C04	3,19
OTO 250 cc.	1	03308	50	-	C04	20,21
Phenol 250 cc.	1	03309	50	-	C04	19,71

Reactivos para Pooltester, Checkit y PoolCheck

DPD nº 1 (100 unidades)	100 un.	66722	-	-	C04	17,50
Tabletas Phenol Red Rapid	100 un.	08519	-	-	C04	24,89
Tabletas DPD nº1 (30 unidades) y Tabletas phenol (30 unidades)	30+30 un.	56623	-	-	C04	16,88

ANALIZADORES



Estuches Pooltester Tabletas



03253 y 01419



62863



68067



16374



03182



Son test rápidos de análisis cuantitativos, basados en colorimetría. En un volumen definido de prueba se añaden una tableta, se produce una reacción química con el cambio de color determinado. Mediante una escala coloreada se contrasta con la muestra y se determina de esta forma el valor que más se aproxima a la escala de colores. Corresponden a los estuches analizadores, PoolTester, Poolcheck, y Checkit.

Los Pooltester permiten simultáneamente y de una manera rápida y precisa determinar los niveles de desinfectante y el valor pH.

Estos productos cumplen con la norma UNE-ISO 17381.

Para el análisis diario del agua de todo tipo de piscinas residenciales y spas.

Forma rápida para conocer la concentración de desinfectante y pH adecuados.

Consejos de uso: Retirar la tapa del Pooltester y enjuagar a continuación los compartimentos con la prueba acuosa a determinar. El contacto de las tabletas reactivas con los dedos puede alterar los resultados. Una vez se hayan disuelto las tabletas, se deberá leer inmediatamente el resultado del análisis. Para evitar errores en los análisis por acumulación de fallos, limpiar con agua los compartimentos y la tapa del Pooltester minuciosamente después de cada análisis.

Estuche Analizador Pooltester

Cloro y pH Low Rang
cloro-escala 0,1-3,0 mg/l
pH-escala 6,8-8,2.

Código	Emb. Standard	Unid. Palet	Volumen m ³ Standard	Código Alfanum.	Precio 2021
03253	6	-	-	C04	18,58
62863	6	-	-	C04	11,37
01419	6	-	-	C04	18,58
68067	6	-	-	C04	20,35
16374	6	-	-	C04	18,58
03182	6	-	-	C04	18,58

Cloro y pH Low Rang
cloro-escala 0,1-3,0 mg/l
pH-escala 6,8-8,2. FORMATO MINI.

Cloro y pH High Rang
Cloro escala 1-6 mg/l
pH-escala 6,8-8,2

Cloro y pH Low Rang
cloro-escala 0,1-3,0 mg/l
pH-escala 6,8-8,2. FORMATO BLISTER.

Bromo y pH
bromo-escala 1,0-8,0 mg/l
pH-escala 6,8-8,2

Oxígeno
oxígeno activo-escala 0-10 ppm
pH-escala 6,8-8,2

Estuche PoolCheck 5 en 1 (Balance del agua)



Analiza si el agua tiene efecto corrosivo y tendencia a la formación de cal, indispensable para determinar si el agua está equilibrada o no, ya que contiene todos los componentes para las determinaciones de cloro activo y libre, valor de pH, dureza cálcica, alcalinidad total y por supuesto la necesidad de ácido y ácido cianúrico.

Estos productos cumplen con la norma UNE-ISO 17381.

Utilizar conjuntamente con el minorador o incrementador de pH.

Determina la tendencia ácida o básica del agua.

Consejos de uso: Cada Kit incluye el Pooltester, accesorios y reactivos suficientes para aproximadamente 20 análisis.

- Cloro 0,1-3 mg/l.
- pH 6,8-8,2.
- Acido cianúrico 20-200 mg/l.
- Alcalinidad 20-800 mg/l.
- Dureza cálcica 20-800 mg/l.

Código	Emb. Standard	Peso Kg Standard	Volumen m ³ Standard	Código Alfanum.	Precio 2021
68068	6	-	-	C04	64,80

ANALIZADORES



01424, 01425, 01426



Las tabletas RAPID, DPD y PHENOL RED se disuelven rápido, tienen un período mínimo de caducidad garantizado de 10 años y son suministradas en papel de aluminio estampado verde.



Tabletas para Pooltester y PoolCheck

Los reactivos DPD son un método colorimétrico a base de N-Dietil-pfenildiamina que al entrar en contacto con la muestra de agua, reaccionarán tornándose color magenta proporcionalmente a la concentración de cloro que haya en el agua. Los reactivos en tableta DPD son de color blanco y poseen una apariencia cristalina.

Estos productos cumplen con la norma UNE-ISO 17381.

Uso exclusivo de Pooltester y PoolCheck.

Las tabletas son el sistema de dosificación del reactivo más exacta y de más sencillo manejo.

	Formato	Código	Emb. Standard	Unid. palet	Código Alfanum.	Precio Unid. €
Tabletas para Pooltester, Checkit y PoolCheck						
DPD nº 1	250 unid.	01424	-	-	C04	30,09
DPD nº 1	100 unid.	66722	-	-	C04	17,50
DPD nº 3	250 unid.	01425	-	-	C04	17,50
DPD nº 3	100 unid.	66723	-	-	C04	29,79
DPD nº 4 (DPD1+DPD3)	100 unid.	08449	-	-	C04	17,50
Tabletas reactivo phenol	250 unid.	01426	-	-	C04	50,90
Tabletas reactivo phenol	100 unid.	08519	-	-	C04	24,89
Tabletas DPD nº 1						
y Tabletas phenol	30+30 un.	56623	-	-	C04	16,88



Estuches Minikits

Los sistemas Minikit están concebidos como tests rápidos, basados en gran parte en métodos titrimétricos. Cada kit contiene indicadores para un promedio de 30 a 50 tests, recipientes de medición, accesorios necesarios e instrucciones de empleo en varios idiomas en una caja de plástico.

Estos productos cumplen con la norma UNE-ISO 17381.

Para el análisis diario del agua de todo tipo de piscinas residenciales y spas.

- Son de manejo sencillo y dosis exactas.
- La conservación de las tabletas reactivas envueltas en sus láminas está garantizada por 5 años.
- Tienen una elevada exactitud de análisis.
- Almacenamiento seguro.

Consejos de uso: Después de cada análisis se deberán de limpiar minuciosamente el cilindro exterior e interior y la varilla, con ayuda del cepillo de limpieza.

	Código	Emb. Standard	Peso Kg Standard	Volumen m ³ Standard	Código Alfanum.	Precio 2021
Estuche de test rápido						
Minikit Ácido Cianúrico: escala 20 - 200 mg/l	03264	12	-	-	C04	62,00
Minikit Alcalinidad Total: escala 10 - 500 mg/l CaCO ₃	03265	25	-	-	C04	73,10
Minikit Dureza Cálctica: escala 20 - 800 mg/l CaCO ₃	03266	25	-	-	C04	48,32

Tabletas para Minikits

Reactivos específicos para los estuches Minikits basados en métodos de valoración química.

Método muy fiable para análisis de campo.

Consejos de uso: Después de cada análisis se deberán de limpiar minuciosamente el cilindro exterior e interior y la varilla, con ayuda del cepillo de limpieza.

	Formato	Código	Emb. Standard	Unid. palet	Código Alfanum.	Precio Unid. €
Tabletas reactivo para Minikits						
Ácido cianúrico	250 unid.	08345	-	-	C04	45,62
Alcalinidad Total	100 unid.	18862	-	-	C04	48,32
Alcalinidad Total	250 unid.	08346	-	-	C04	65,40
Dureza cálcica Cal-Test	100 unid.	08389	-	-	C04	89,60
Dureza cálcica Cal-Test	250 unid.	08347	-	-	C04	90,00



ANALIZADORES



Pooltester Cloro Total, Bromo Total y pH



De diseño moderno y práctico. En caja de plástico azul. Con Oto y Phenol líquido.

Código	Emb. Standard	Peso Kg Standard	Volumen m ³ Standard	Código Alfanum.	Precio 2021
25353	25	4,8	0,019	A02	16,30

Escalas: Cloro Total: 0,1 - 3 mg/l - Bromo Total: 0,3 - 6 mg/l - pH: 6,8 - 8,2



Pooltester Cloro Total (2 escalas) y pH

De diseño moderno y práctico. En caja de plástico azul. Con tabletas DPD y tabletas Phenol.

Código	Emb. Standard	Peso Kg Standard	Volumen m ³ Standard	Código Alfanum.	Precio 2021
41929	25	4,8	0,026	A02	14,19

Escalas: Cloro Total 1: 0,1 - 1 mg/l - Cloro Total 2: 0,5 - 5 mg/l - pH: 6,8 - 8,2



Pooltester Cloro Libre (2 escalas) y pH

Con tabletas DPD y tabletas Phenol.

Código	Emb. Standard	Peso Kg Standard	Volumen m ³ Standard	Código Alfanum.	Precio 2021
41930	40	4,0	0,026	A02	11,83

Escalas: Cloro Libre 1: 0,1 - 1 mg/l - Cloro Libre 2: 0,5 - 5 mg/l - pH: 6,8 - 8,2



Pooltester Cloro Libre y pH

Cloro escala: 0,5 - 5,0 mg/l
pH escala: 6,8 - 8,2

Código	Emb. Standard	Peso Kg Standard	Volumen m ³ Standard	Código Alfanum.	Precio 2021
41926	12	2,2	0,007	A02	12,92



Pooltester Bromo Libre, Alcalinidad y pH

Bromo Libre: 0,5 - 8 mg/l
Alcalinidad: 0 - 250 mg/l
pH: 6,8 - 8,2

Código	Emb. Standard	Peso Kg Standard	Volumen m ³ Standard	Código Alfanum.	Precio 2021
41932	12	2,2	0,007	A02	29,74

ANALIZADORES



Pooltester Cobre, Alcalinidad y pH



Código	Emb. Standard	Peso Kg Standard	Volumen m ³ Standard	Código Alfanum.	Precio 2021
41933	1	0,2	0,004	A02	30,07

Cobre: 0 - 1 mg/l
Alcalinidad: 0 - 250 mg/l
pH: 6,8 - 8,2



Pooltester Oxígeno activo (Persulfato) y pH



Código	Emb. Standard	Peso Kg Standard	Volumen m ³ Standard	Código Alfanum.	Precio 2021
41931	12	2,2	0,007	A02	30,64

Oxígeno: 1,0 - 15 mg/l
pH: 6,8 - 8,2

Reactivos líquidos para pooltester



Código	Emb. Standard	Peso Kg Standard	Volumen m ³ Standard	Código Alfanum.	Precio 2021
28050	50	2,1	0,020	A02	3,24
28051	50	2,1	0,020	A02	3,24
16623	20	5,5	0,010	A02	25,67
16624	20	5,5	0,010	A02	25,67
16610	50	3,5	0,020	A02	4,31

Oto 15 cm³
Phenol 15 cm³
Oto 250 cm³
Phenol 250 cm³
Oto y Phenol 15 + 15 cm³

28050

28051



16623

16610

Reactivos tabletas para pooltester



Código	Emb. Standard	Peso Kg Standard	Volumen m ³ Standard	Código Alfanum.	Precio 2021
--------	---------------	------------------	---------------------------------	-----------------	-------------

Tabletas reactivo

Phenol (pH)	250 uni.	41915	1	0,1	0,004	A02	14,76
DPD 1	250 uni.	41913	1	0,1	0,004	A02	14,76
DPD 3	250 uni.	41914	1	0,1	0,004	A02	14,76
DPD 4	250 uni.	43408	1	0,1	0,004	A02	15,33
Alcalinidad	250 uni.	51843	1	0,1	0,004	A02	28,38
Cobre	250 uni.	51844	1	0,1	0,004	A02	28,04
DPD1 + pH	20 + 20 uni.	41934	30	1,4	0,010	A02	6,48



TIRAS ANALÍTICAS



Tiritas de prueba 3 en 1

Análisis fácil y rápido de cloro libre, pH y alcalinidad. Contiene 50 tiritas.

Código	Emb. Standard	Peso Kg Standard	Volumen m ³ Standard	Código Alfanum.	Precio 2021
41925	10	0,6	0,005	A02	11,07



Tiritas de prueba 6 en 1

Análisis fácil y rápido de cloro libre, pH, alcalinidad, bromo, dureza y ácido cianúrico. Contiene 50 tiritas.

Código	Emb. Standard	Peso Kg Standard	Volumen m ³ Standard	Código Alfanum.	Precio 2021
45198	10	0,6	0,05	A02	14,88



Tiras analíticas 4 parámetros: Cloro libre



Tiras analíticas 4 parámetros para el análisis de cloro libre, ácido cianúrico, pH y alcalinidad total. 50 tiras por bote.

Para piscinas y spas tratados con cloro.

A diferencia de la mayoría de los kits de análisis líquidos que sólo miden el cloro total (el cloro total incluye el cloro libre y el cloro combinado), estas tiras analíticas miden el cloro libre. Las tiras analíticas se trata de un método de medición por contraste. Son un test rápido de campo para analizar los parámetros más comunes como el pH, las ppm de Cloro, las ppm de Br, las ppm de cloruros (sal).

Consejos de uso: 1. Sumerja una cinta en el agua y retírela inmediatamente. 2. Sostenga la cinta a nivel durante 15 segundos (no sacuda el exceso de agua de la cinta) 3. Compare los indicadores de pH, cloro libre, alcalinidad total y estabilizador (en ese orden) con la carta de colores en la etiqueta.

Para obtener mejores resultados en la prueba del estabilizador (ácido cianúrico), el pH debe estar entre 7.0 y 8.4 y la alcalinidad total debe estar en o por debajo de 240 ppm.

Código	Emb. Standard	Peso Kg Standard	Volumen m ³ Standard	Código Alfanum.	Precio 2021
11732	12	-	-	C04	13,05



Tiras analíticas 4 parámetros: Bromo y Dureza Total



Tiras analíticas 4 parámetros de Bromo total, el pH, la Alcalinidad Total y la Dureza Total. 50 tiras por bote.

Para piscinas y spas tratados con Bromo.

A diferencia de la mayoría de los kits de análisis líquidos que sólo miden el cloro total (el cloro total incluye el cloro libre y el cloro combinado), estas tiras analíticas miden el cloro libre. Las tiras analíticas se trata de un método de medición por contraste. Son un test rápido de campo para analizar los parámetros más comunes como el pH, las ppm de Cloro, las ppm de Br, las ppm de cloruros (sal).

Consejos de uso: Para mantener el spa en su estado óptimo, analice el agua antes de cada uso, asegúrese de que el pH y la alcalinidad total están dentro de los rangos adecuados. Simplemente sumerja la tira en el agua de la piscina o spa durante un segundo y extráigala inmediatamente. Obtendrá los resultados en segundos.

Código	Emb. Standard	Peso Kg Standard	Volumen m ³ Standard	Código Alfanum.	Precio 2021
52577	12	-	-	C04	12,41

TIRAS ANALÍTICAS



AquaChek Chlorine 4-in-1 + Shock



Aquacheck mide los principales parámetros: Cloro libre + pH+ Estabilizador y adicionalmente incorpora una tira "shockchek" para evaluar cuándo es necesario hacer un tratamiento de choque en la piscina.

El kit de prueba de cloro 4 en 1 + ShockChek ayuda a realizar el mantenimiento del agua y a decidir cuando realizar un tratamiento de choque para llevar la piscina a los valores óptimos de salubridad.

Código	Emb. Standard	Peso Kg Standard	Volumen m ³ Standard	Código Alfanum.	Precio 2021
511249	12	-	-		18,81



Tiras analíticas 7 parámetros

Tiras de análisis 7 parámetros de la dureza total, el cloro total, el bromo total, el cloro libre, el pH, la alcalinidad total y el ácido cianúrico (estabilizante). Viene con 50 tiras de análisis.

Ideal para piscinas y spas tratados con cloro o con bromo.

Un resultado completo, rápido y preciso.

Consejos de uso: Para mantener la piscina en perfecto estado, realice un análisis en cada extremo al menos 2 veces a la semana, y realice un análisis del spa antes de cada uso. Simplemente sumerja la tira en el agua de la piscina o spa durante un segundo y extráigala inmediatamente. Obtendrá los resultados en segundos.

Código	Emb. Standard	Peso Kg Standard	Volumen m ³ Standard	Código Alfanum.	Precio 2021
30865	12	-	-	C04	27,66



Tiras analíticas de la sal



Tiras analíticas de la sal para un análisis de precisión de los niveles de cloruro de sodio. 10 tiras por bote.

Ideal para piscinas tratadas con electrólisis de sal.

Miden los niveles de sal entre 400 y 7000 ppm, y sólo tarda tres o cuatro minutos con una pequeña muestra de agua. Con los niveles adecuados, puede estar tranquilo sabiendo que el generador de su piscina produce la cantidad correcta de cloro para mantener el agua limpia y sin contaminantes.

Consejos de uso:

1. Llene un frasco pequeño con aproximadamente 2,5 cm de agua de la piscina/spa.
2. Inserte el extremo inferior de la cinta en la muestra de agua. Para obtener resultados exactos mantenga la mitad superior de la cinta completamente seca.
3. Cuando la banda amarilla vira al negro, lo que suele ocurrir en 3 a 4 minutos, retire la cinta de la muestra de agua y determine dónde aparece el punto blanco más alto (pico blanco) dentro de la escala numérica de la cinta de prueba. Compare ese valor con la tabla en el frasco.

Código	Emb. Standard	Peso Kg Standard	Volumen m ³ Standard	Código Alfanum.	Precio 2021
07937	-	-	-	C04	13,92

TIRAS ANALÍTICAS



Lector Digital de tiras analíticas TruTest



38813

Lector Digital de Tiras Analíticas para la medición de cloro libre/bromo, pH y alcalinidad total que combina la sencillez y precisión de las tiras analíticas con la tecnología digital avanzada.

Ideal para análisis diario del agua de todo tipo de piscinas residenciales y spas

Solo tiene que sumergir una tira analítica en la piscina o spa, introducirla en el lector y obtendrá los resultados digitales rápidamente y con precisión en pocos segundos!

Consejos de uso: Debe de colocar la punta de la tira de análisis hasta el fondo del canal, déjela plana con el lado almohadillado hacia abajo. No deslice la tira de análisis por el vidrio.



41653

Lector de tiras analíticas Trutest cloro libre/bromo, pH y alcalinidad total

Alcalinidad Total 0 - 300 ppm;

Cloro libre 0 - 15 ppm; pH 6,1 - 8,8

Tiras Analíticas 3 Parámetros cloro libre/bromo, pH y alcalinidad total

Kit Display Trutest, incluye:

1 expositor para el punto de venta

y un colgador para el techo,

6 lectores de tiras analíticas y

6 botes de tiras analíticas TruTest

Código	Emb. Standard	Peso Kg Standard	Volumen m ³ Standard	Código Alfanum.	Precio 2021
--------	---------------	------------------	---------------------------------	-----------------	-------------

38813	6	-	-	C04	117,00
-------	---	---	---	-----	--------

40817	12	-	-	C04	13,04
-------	----	---	---	-----	-------

41653	1	-	-	C04	602,00
-------	---	---	---	-----	--------



40817

Tiras analíticas Fosfatos



Tiras analíticas para determinar el nivel de fosfatos (alimentos de las algas) en el agua de la piscina. 25 tiras por bote.

Ideal para todo tipo de piscinas.

Lee los niveles de fosfato de 0, 100, 200, 300, 500,1000 y 2500 de tiras reactivas ppb.

En tan sólo 15 segundos.

Consejos de uso:

1. Llene un frasco pequeño con aprox. 2.5 cm de agua de la piscina.

2. Coja una tira del bote. Cierre el bote e introduzca la tira en el frasco de muestra con las almohadillas hacia el interior del bote, no doble la tira. Cierre el bote de muestra y voltéelo 5 veces para que el agua se mueva de abajo a arriba de forma homogénea por toda la tira.

3. Quite el tapón y saque la tira analítica.

4. Coloque la base del tubo de muestra en el recuadro blanco de la carta de colores hasta situarlo en el color más parecido a la muestra.



Código	Emb. Standard	Peso Kg Standard	Volumen m ³ Standard	Código Alfanum.	Precio 2021
--------	---------------	------------------	---------------------------------	-----------------	-------------

25 tiras	64291	12	-	-	C04	17,62
----------	-------	----	---	---	-----	-------

FOTÓMETROS Y MEDIDORES



Compatible con cualquier reactivo para fotómetro marca Lovibond



Scuba II: Fotómetro portátil para piscina privada

Tester electrónico de piscinas para medir el cloro, el pH y la alcalinidad. Utiliza la misma tecnología usada en las piscinas públicas, que no requieren la comparación visual del color, que puede implicar inexactitudes de lectura. Se examina la muestra de agua según el principio fotométrico y se indica en la pantalla digital con mayor exactitud de determinación. Scuba posee una carcasa atractiva, moderna y naturalmente, estanca al agua. Estos productos cumplen con la norma UNE-ISO 1738.

Ideal para el análisis diario del agua de todo tipo de piscinas residenciales y spas.

Carcasa ergonómica, estanca, robusta y flotante.

Pantalla digital de mayor tamaño y fácil visualización.

Compatibilidad con todos los reactivos de los fotómetros Lovibond. Nueva función OTZ (One Time Zero) que hace necesario calibrar el aparato únicamente la primera vez que se utiliza para medir los valores de una misma piscina. Para otras piscinas sólo será necesario una nueva muestra y los reactivos específicos

Consejos de uso: Seguir escrupulosamente las instrucciones que vienen con el equipo para analizar cualquier parámetro. Las cubetas se deberán de limpiar y enjuagar minuciosamente después de cada determinación. Siempre debe de realizar los análisis con las manos secas.

Fotómetro Scuba II
 Alcalinidad 0 - 300 ppm
 Cys 1 - 160 ppm
 Bromo 0,2 - 13,5
 Cloro Libre 0,1 - 6 ppm
 Cloro Total 0,1 - 6 ppm
 pH 6,5 - 8,4

Código	Emb. Standard	Peso Kg Standard	Volumen m ³ Standard	Código Alfanum.	Precio 2021
68073	-	-	-	C04	188,00

FOTÓMETROS Y MEDIDORES



Medidores portátiles Serie SD

Consta de una serie de aparatos de fácil manejo y portátiles para la medición precisa de diferentes parámetros. Con la carcasa robusta e impermeable (IP67), estos equipos son la solución ideal para la prueba insitu de piscinas y spas. La intuitiva función de desplazamiento y la pantalla retroiluminada permiten una medición sencilla y la indicación simultánea de resultados. La memoria para 25 conjuntos de datos, en cada caso con fecha y hora, permiten el registro de los principales parámetros con facilidad.

- Función desplazamiento.
- Compacto y robusto.
- Retroiluminación de pantalla.
- Impermeable (IP67).



	SD 50 pH	SD 60 ORP	SD 90 SALT
Rango de Medición	0-60 °C, 0-14 pH	0-60 °C, 1800 ~1800 mV	0-60 °C, < 20,00 ppt (2,00%)
Resolución	0,01 pH	0,01 mV (hasta ± 1000 mV) 1mV más de ± 1000 mV)	0,01 en rango medición % 1 ppm (< 2000 ppm) 0.01 ppt (2,0 – 20,00 ppt)
Precisión	+/- 0,05 pH	± 20 mV	+/- 3% FS
Conversión automática	-	-	ppm: 0 – 999 ppt: 2,00 – 20,00
Resolución temperatura	0,1 °C; Precisión: ± 1°C, sistema °C/°F seleccionable	0,1 °C; Precisión: ± 1°C, sistema °C/°F seleccionable	0,1 °C; Precisión: ± 1°C, sistema °C/°F seleccionable
Ajuste	1, 2 o 3 puntos para modo automático	Ajuste en 1 punto ± 150 mV valor ORP ajustable	Ajuste hasta 2 puntos para modo manual ± 50% del valor indicado
Compensación temperatura	Automático	Automático	Automático
Memoria	Para 25 conjuntos de datos (permanentes)	Para 25 conjuntos de datos (permanentes)	Para 25 conjuntos de datos (permanentes)
Pantalla	22 * 22 mm LCD	22 * 22 mm LCD	22 * 22 mm LCD
Alimentación	2 pilas AAA	2 pilas AAA	2 pilas AAA
Batería	> 25 horas	> 25 horas	> 25 horas
Desconexión	Tras 8 minutos	Tras 20 minutos	Tras 8 minutos

	Código	Emb. Standard	Peso Kg Standard	Volumen m ³ Standard	Código Alfanum.	Precio 2021
Medidor Portatil SD 50 pH	68110	1	-	-	C04	287,00
Medidor Portatil SD 60 ORP	57671	1	-	-	C04	331,00
Medidor Portatil SD 90 SALT	68066	1	-	-	C04	291,00

FOTÓMETROS Y MEDIDORES



Fotómetros MD-100, MD-110 y MD-200



54567

Fotómetro multiparamétricos para piscina pública rápidos y precisos. MD-100 y MD-110 en formato bolsillo.

Este producto cumple con la norma UNE-ISO 17381. Ideal para piscina pública.

- Resistente al agua (análogo IP 68, 1 hora a 0,1 metros).
- Indicador de funcionamiento de calibración.
- Scroll Memory.
- Pantalla iluminada.
- Desconexión automática.
- Reloj en tiempo real y fecha.
- Idoneidad de equipo de medición y ensayo.
- El valor cero será memorizado (One Time Zero - OTZ).

Consejos de uso: Después de encender el dispositivo se mostrará automáticamente el último método que había sido elegido antes de haber sido apagado el aparato. Seguir escrupulosamente las instrucciones que vienen con el equipo. Las cubetas se deberán de limpiar y enjuagar minuciosamente después de cada determinación. Siempre debe de realizar los análisis con las manos secas.

	Código	Emb. Standard	Peso Kg Standard	Volumen m ³ Standard	Código Alfanum.	Precio 2021
Fotómetro MD100 2 en 1	52629	1	-	-	C04	612,00
Fotómetro MD100 3 en 1	52630	1	-	-	C04	632,00
Fotómetro MD100 5 en 1	52632	1	-	-	C04	740,00
Fotómetro MD100 6 en 1	52633	1	-	-	C04	775,00
Fotómetro MD110 3 en 1	68070	1	-	-	C04	643,00
Fotómetro MD110 4 en 1	68071	1	-	-	C04	712,00
Fotómetro MD110 6 en 1	68072	1	-	-	C04	786,00
Fotómetro MD200 3 en 1	54567	1	-	-	C04	648,00
Fotómetro MD200 6 en 1	55152	1	-	-	C04	805,00

Cód.	Producto	Cloro	pH	Ácido Cianúrico	Alcalinidad Total	Dureza Cálctica	Bromo
		0,01 - 6,0 mg/l Cl ₂	6,5 - 8,4	2 - 160 mg/l	5 - 200 mg/l CaCO ₃	0 - 500 mg/l CaCO ₃	0,05 - 13 mg/l
52629	MD-100	2 en 1	▪	▪			
52630		3 en 1	▪	▪			
52632		5 en 1	▪	▪	▪	▪	
52633		6 en 1	▪	▪	▪	▪	▪
68070	MD-110 (Bluetooth)	3 en 1	▪	▪			
68071		4 en 1	▪	▪	▪		
68072		6 en 1	▪	▪	▪	▪	▪
54567	MD-200	3 en 1	▪	▪			
68072		6 en 1	▪	▪	▪	▪	▪

Fotómetro pm 630 Bluetooth 34 en 1



El fotómetro PM 630 Bluetooth aumenta su funcionalidad al incluir hasta 34 parámetros diferentes. Su diseño exclusivo es compatible con los reactivos en polvo, líquidos o en tabletas, por lo que hoy en día es uno de los fotómetros para piscinas más flexible y completo del mercado.

Su diseño ergonómico, portátil e impermeable permite a los usuarios, realizar un análisis preciso de hasta 34 parámetros, en cualquier momento y lugar. Este producto cumple con la norma UNE-ISO 17381.

Ideal para piscina pública.

- Análisis de 34 parámetros.
- Dispositivo portátil y práctico para facilitar su uso.
- Totalmente impermeable (IP 38) para realizar análisis en cualquier momento y lugar.
- Carcasa sólida que garantiza una duración máxima.
- Pantalla de retroiluminación para una vista mejorada.
- Compatible con PC: con almacenamiento de hasta 1.000 resultados.
- Precisión asegurada.
- Carcasa resistente e independiente con accesorios y espacio para reactivos adicionales.
- Bluetooth.

Código	Emb. Standard	Peso Kg Standard	Volumen m ³ Standard	Código Alfanum.	Precio 2021
66910	1	-	-	C04	1.647,00

FOTÓMETROS Y MEDIDORES

La medición de la turbidez es un parámetro importante para determinar la eficacia de la floculación y filtración. La turbidez se mide en unidades FNU (unidades nefelométricas de formacina), idénticas a las NTU (unidades nefelométricas de turbidez).

Compacto instrumento de medida de la turbidez del agua, análisis rápido y exacto.

Se mide según norma EN/ISO 7027 con luz dispersa en un ángulo de 90°.

Este producto cumple con la norma UNE-ISO 17381.

VENTAJAS

- Campo de medición desde 0,01 hasta 1100 NTU.
- Mediciones con luz infrarroja en ángulo de 90°.
- Análisis de turbidez en prueba de colores.
- Manejo comfortable.
- Cómodo manejo durante 600 mediciones sin cambio de baterías.



Turbidímetro TB 211 IR piscina pública



TB 211 IR es un instrumento que mide turbidez mediante infrarrojos.

El campo de medición va desde 0,01-1100 NTU. Este producto cumple con la norma UNE-ISO 17381.

Ideal para piscina pública.

Ciclo de medición de 8 segundos. Tiene una gran resolución y precisión de las medidas.

- LEDs estables de larga duración como fuente de luz.
- 4 estándares para enturbiamiento (<0'1, 20, 200 y 800 NTU).
- Óptico con compensación de temperatura y amplificador fotosensor en compartimento de medición impermeable.
- Memoria para max. 1000 campos de datos.
- **Cable USB incluido para una transferencia directa de los datos a un PC.**

Consejos de uso: Seguir escrupulosamente las instrucciones que vienen con el equipo. Las cubetas se deberán de limpiar y enjuagar minuciosamente después de cada determinación. Siempre debe de realizar los análisis con las manos secas.



Código	Emb. Standard	Peso Kg Standard	Volumen m ³ Standard	Código Alfanum.	Precio 2021
72689	1	-	-	C04	1.150,00



Recambios de reactivos para fotómetros



Recambios de reactivos para fotómetros para PC Checkit, Checkit Direct, MD100, MD200, MD110, PoolDirect, PC Multidirect y Scuba II.

Tabletas reactivo

Formato	Código	Emb. Standard	Unid. palet	Código Alfanum.	Precio Unid. €
DPD N°1	250 un.	03009	-	C04	33,46
DPD N°1	100 un.	08447	-	C04	50,60
DPD N°3	250 un.	03014	-	C04	33,46
DPD N°3	100 un.	08448	-	C04	50,60
DPD N°1 High calcium	100 un.	32082	-	C04	56,80
DPD N°4 (=DPD-1+DPD-3)	100 un.	08449	-	C04	50,90
DPD N°4 (=DPD-1+DPD-3)	200 un.	08450	-	C04	50,90
DPD N°1 para MD-100 y MD-200					
Rango Cl 0-10 ppm	100 un.	52634	-	C04	57,10
DPD N°3 para MD-100 y MD-200					
Rango Cl 0-10 ppm	100 un.	52635	-	C04	33,06
Phenol RED	250 un.	03019	-	C04	33,06
Phenol RED	100 un.	08372	-	C04	33,46
Alcalinidad-M Total	100 un.	08374	-	C04	50,60
Alcalinidad-M Total	250 un.	08373	-	C04	95,40
Calcio-H N°1 + Calcio-H N°2	100 + 100	45213	-	C04	125,00
Dureza Cálcica para PC Checkit	100 un.	08389	-	C04	89,60
Ácido cianúrico para Minikit y fotómetros	100 un.	08451	-	C04	87,30
Ácido cianúrico para Minikit y fotómetros	250 un.	08345	-	C04	45,62
MPS-Out para determinar el cloro combinado cuando se utiliza					
CTX-23 Cloramin Chock.	250 un.	08679	-	C04	88,90

03009

FOTÓMETROS Y MEDIDORES

Recambios de reactivos para fotómetros



Recambios de reactivos para fotómetros PoolDirect, PC Multidirect, PM600 y PM630.

	Formato	Código	Emb. Standard	Unid. palet	Código Alfanum.	Precio Unid. €
Tabletas reactivo						
Aluminio Nº1. Rango 0,01-0,25 ppm	100 un.	08324	-	-	C04	88,60
Aluminio Nº2. Rango 0,01-0,25 ppm	100 un.	08326	-	-	C04	88,60
Amonio Nº1. Rango 0,02-1 ppm	100 un.	08328	-	-	C04	88,60
Amonio Nº2. Rango 0,02-1 ppm	100 un.	08330	-	-	C04	88,60
Boro Combi pack Boro Nº1/Nº2 X 100. Rango 0,1-2 ppm	100 un.	45239	-	-	C04	169,00
Cobre Nº1. Rango medida 0,05-5 ppm	100 un.	08360	-	-	C04	127,00
Cobre Nº2. Rango medida 0,05-5 ppm	100 un.	08362	-	-	C04	58,40
DPD-1 + GLICINA.						
Dióxido Cloro Rango: 0,05 - 1 ppm	100 un.	45243	-	-	C04	71,50
Dureza Total. Rango 2-50 ppm	100 un.	08391	-	-	C04	46,50
Fosfato LR Combi pack Fosfato LR nº1/nº 2 X 100. Rango 0,05-4 ppm	100 un.	45260	-	-	C04	139,00
Hierro LR. Rango 0,02-1 ppm	100 un.	08336	-	-	C04	126,00
Sulfato. Rango 5-100 ppm	250 un.	08424	-	-	C04	125,00
Urea Combi pack Amonio Nº 1/Nº 2 X 100. Rango 0,1-3 ppm	100 un.	45228	-	-	C04	81,30
PHMB fotómetro Rango 2-60 ppm	100 un.	32100	-	-	C04	70,90

Patrones de calibración



Sirven para verificar la precisión de la determinación, así como la reproducibilidad de los resultados de los fotómetros. La durabilidad son de 2 años desde su fabricación, siempre y cuando se conserven debidamente. Estos productos cumplen con la norma UNE-ISO 17381.

	Código	Emb. Standard	Peso Kg Standard	Volumen m ³ Standard	Código Alfanum.	Precio 2021
Fotómetros MD100/MD110						
Patrón Cloro MD100/110						
Reference Standart kit 0.2-1 ppm	57180	-	-	-	C04	57,70
Patrón pH MD100/110						
Reference Standart kit 7.45	57181	-	-	-	C04	57,60
Fotómetros Pool Direct						
Patrón Cloro PoolDirect						
Reference Standart kit 0.2-1 ppm	57182	-	-	-	C04	104,00
Fotómetros Pool Direct 9 en 1						
Patrón Cloro PoolDirect 9 en 1						
Reference Standart kit 0.2-1 ppm	57183	-	-	-	C04	110,00
Patrón pH PoolDirect 9 en 1						
Reference Standart kit 7.45	57184	-	-	-	C04	97,10
Turbidímetro TB 210 IR						
Patrón Medida Turbidez 0,1-800 NTU T-CAL	50084	-	-	-	C04	343,00

FOTÓMETROS Y MEDIDORES

Reactivos más comunes para las distintas gamas de fotómetros

Parámetro	Campo medición	Reactivos	Formato/Cantidad	Código	MD 100	MD 110	MD 200	Scuba II	Control Direct	PC Checkit	PM 630	PC Multidirect	Pool Direct	
Ácido cianúrico (estabilizante)	0 - 160 mg/L	CyA-Test	TABLETA/250	08451	•	•	•	•	•	•	•	•	•	
			TABLETA/100	08345	•	•	•	•	•	•	•	•	•	•
Alcalinidad-M	5 - 200 mg/L	Alka-M-Photometer	TABLETA/250	08373	•	•	•	•	•	•	•	•	•	
			TABLETA/100	08374	•	•	•	•	•	•	•	•	•	•
Bromo Total	0,05-13 mg/L	DPD N° 1	TABLETA/250	03009	•	•	•	•	•	•	•	•	•	
			TABLETA/100	08447	•	•	•	•	•	•	•	•	•	•
Cloro	0,01 - 6 mg/L	DPD N° 1	TABLETA/250	03009	•	•	•	•	•	•	•	•	•	
			TABLETA/100	08447	•	•	•	•	•	•	•	•	•	•
		DPD N° 1 agua dura	TABLETA/100	32082	•	•	•	•	•	•	•	•	•	•
			DPD N° 3	TABLETA/250	03014	•	•	•	•	•	•	•	•	•
TABLETA/100	68069	•		•	•	•	•	•	•	•	•	•	•	
Cloro	0 - 10 mg/L	DPD N° 1	TABLETA/100	52634	•	•	•				•			
			TABLETA/100	52635	•	•	•				•			
Dureza cálcica	0 - 500 mg/L	Pack Calcio H N° 1 + N° 2	TABLETA/2 x 100	45213	•	•	•				•			
	50 - 500 mg/L	Calcheck	TABLETA/100	08389					•	•		•	•	
Oxígeno	0,1-10 mg/L	DPD N° 4	TABLETA/250	08450							•	•	•	
			TABLETA/100	08449							•	•	•	•
pH	6,5 - 8,4	Phenol Red	TABLETA/250	03019	•	•	•	•	•	•	•	•	•	
			TABLETA/100	08372	•	•	•	•	•	•	•	•	•	•

Reactivos menos comunes para las distintas gamas de fotómetros más completos

Parámetro	Campo medición	Reactivos	Formato/Cantidad	Código	PM 360	PC Multidirect	Pool Direct
Aluminio	0,01 - 0,30 mg/L	Aluminium N° 1	TABLETA/100	08324	•	•	•
		Aluminium N° 2	TABLETA/100	08326	•	•	•
Amonio	0,02 - 1,00 mg/L	Ammonia N° 1	TABLETA/100	08328	•	•	•
		Ammonia N° 2	TABLETA/100	08330	•	•	•
Boro	0,1 - 2 mg/L	Pack Boron N° 1 + N° 2	TABLETA/2x100	45239	•	•	•
Cobre	0,05 - 5 mg/L	Cooper N° 1	TABLETA/100	08360	•	•	•
		Cooper N° 2	TABLETA/100	08362	•	•	•
Dióxido cloro	0,02 - 11 mg/L	Pack DPD N° 1 + Glycine	TABLETA/2 x 100	45243	•	•	•
Dureza total	2 - 50 mg/L 20 - 500 mg/L	Hardcheck P	TABLETA/101	08391	•	•	•
Fosfato LR	0,05 - 4 mg/L	Pack Phosphate N° 1 + N° 2	TABLETA/2 x 100	45260	•	•	•
Hierro LR	0,02 - 1 mg/L	Iron LR	TABLETA/100	08336	•	•	•
Manganeso	0,2 - 4 mg/L	Pack Manganese LR1 / LR2	TABLETA/2 x 100	45249	•	•	•
Sulfato	5 - 100 mg/L	Sulfate T	TABLETA/100	08419	•	•	•

FOTÓMETROS Y MEDIDORES

Medidores de bolsillo

Medidor práctico y portátil de reducidas dimensiones.

	Escala	Código	Emb. Standard	Peso Kg Standard	Volumen m ³ Standard	Código Alfanum.	Precio 2021
Sólidos disueltos	0,1 - 10 ppt	41928	1	-	-	A02	307,00
pH	0 - 14	43447	1	-	-	A02	286,00
Conductividad	0,1 - 19,9 mS/cm	68773	1	-	-	A02	307,00



41928



43447



68773

Medidor de turbidez y de total de sólidos en suspensión (TSS)

El nuevo medidor de turbidez y de total de sólidos en suspensión (TSS) ofrece una excelente validación de la calidad del agua potable y constituye una herramienta esencial en el control del proceso y gestión de la producción del agua potable.

Esta nueva versión posee un conector que permite poder realizar un volcado de todas sus mediciones en su ordenador.

	Código	Emb. Standard	Peso Kg Standard	Volumen m ³ Standard	Código Alfanum.	Precio 2021
Medidor de turbidez	60095	1	-	-	A02	1.561,00



Medidor de CO₂

Medición muy precisa de CO₂, sensor infrarrojo de canales. Monitorización a largo plazo gracias al cálculo de valores máx y promedio. Sin necesidad de ajustes repetitivos.

	Código	Emb. Standard	Peso Kg Standard	Volumen m ³ Standard	Código Alfanum.	Precio 2021
Medidor de CO ₂	72590	1	-	-	A02	1.633,00



Fotómetro 3 en 1 + Medidor de Turbidez

Cloro: 0,01 - 5,0 mg/l
 Acido Isocianúrico: 2 - 200 mg/l
 pH: 6,8 - 8,4
 Turbidez: 0 - 1050 NT1

	Código	Emb. Standard	Peso Kg Standard	Volumen m ³ Standard	Código Alfanum.	Precio 2021
	62269	1	-	-	A02	2.337,00



Fotómetro 6 en 1

Cloro: 0,01 - 5,0 mg/l
 pH: 6,8 - 8,4
 Acido Isocianúrico: 2 - 200 mg/l
 Dureza cálcica: 5 - 500 mg/l
 Bromo: 0,01 - 5,0 mg/l
 Alcalinidad: 10 - 500 mg/l

	Código	Emb. Standard	Peso Kg Standard	Volumen m ³ Standard	Código Alfanum.	Precio 2021
	47190	1	1,0	0,049	A02	1.081,00



FOTÓMETROS Y MEDIDORES



Reactivos para fotómetro



Tabletas reactivo

		Código	Emb. Standard	Peso Kg Standard	Volumen m ³ Standard	Código Alfanum.	Precio 2021
Phenol (pH)	250 uni.	41918	1	0,1	0,004	A02	14,76
DPD 1	250 uni.	41919	1	0,1	0,004	A02	14,76
DPD 2	250 uni.	43409	1	0,1	0,004	A02	14,76
DPD 3	250 uni.	41917	1	0,1	0,004	A02	14,76
Ácido isocianúrico	250 uni.	41921	1	0,1	0,004	A02	32,55
Alcalinidad	250 uni.	43410	1	0,1	0,004	A02	118,00
Dureza	250 uni.	49676	1	0,1	0,004	A02	118,00

Otros reactivos: Consultar



Estuche comparador de dureza para aguas potables



70522



70518

Estuche comparador de dureza de plástico blanco compuesto de comparador y reactivos. Ideal para el análisis de aguas de consumo.

Conocer la cantidad de sales de calcio y magnesio presentes en el agua y controlarla mejorará la calidad de vida de los consumidores del agua, alargará la vida de los electrodomésticos y hará más agradable el aseo personal o lavar la ropa, gastando menos jabón y consiguiendo mejores resultados.

Consejos de uso: La dureza del agua destinada al consumo humano dependerá de la zona en la que se encuentre ya que está relacionada con el tipo de rocas que se encuentren en el suelo donde fluye el agua. Conocer esa dureza influirá en la calidad del agua potable que consumamos.



70519



70521

Estuche comparador de dureza para aguas potables

- Reactivo A 250 ml
- Reactivo A 22 ml
- Reactivo B 250 ml
- Reactivo B 22 ml

Código	Emb. Standard	Peso Kg Standard	Volumen m ³ Standard	Código Alfanum.	Precio 2021
70522	1	0,18	-	C04	17,10
70518	1	0,27	-	C04	16,95
70519	1	0,04	-	C04	3,29
70520	1	0,27	-	C04	14,17
70521	1	0,04	-	C04	2,93

ACCESORIOS ANÁLISIS



Accesorios análisis



Cubetas redondas 10 mL D 24 mm para fotómetros Checkit Direct, MD100, MD200, PoolDirect

19029	25	-	-	C04	8,82
-------	----	---	---	-----	------

Cubetas vidrio poliédricas 13,5 mm / 10 mL para comparadores Checkit y fotómetros PC11/12/22

03305	50	-	-	C04	76,70
-------	----	---	---	-----	-------

Varilla agitador plástico 13 cm largo

08432	50	-	-	C04	3,05
-------	----	---	---	-----	------

Cubetas d.24mm H.55 mm

Turbicheck y TB 210 IR (pack 5 un)

62385-5	20	-	-	C04	110,00
---------	----	---	---	-----	--------



MATERIAL PARA EL TRATAMIENTO DEL AGUA

Tratamiento del agua de piscina

- 354 • Soluciones para el tratamiento del agua de piscina
- 355 • Electrólisis salina AstralPool - Piscina privada
- 360 • Electrólisis salina CTX - Piscina privada
- 361 • Bombas dosificadoras para electrólisis salina
- 366 • Electrólisis salina Zodiac - Piscina privada
- 374 • MagnaPool®
- 377 • Accesorios electrólisis salina
- 378 • Electrólisis de sal y control de pH/Cl para piscina pública
- 383 • Neolysis - Piscina privada
- 384 • Neolysis - Piscina pública
- 386 • Desinfección automática con UV - Piscina privada
- 388 • Desinfección automática con UV - Piscina pública
- 391 • Bombas dosificadoras
- 394 • Regulador de pH Zodiac
- 396 • Regulación Redox Zodiac
- 398 • Bombas dosificadoras - piscina pública
- 403 • Limpieza y calibración de sensores
- 403 • Depósitos y tanques
- 407 • Dosificadores
- 408 • Equipos automáticos de regulación y control
- 412 • Freepool²

Tratamiento del agua potable

- 413 • Descalcificación
- 416 • Ósmosis inversa
- 420 • Filtración
- 422 • Accesorios

SOLUCIONES PARA EL TRATAMIENTO DEL AGUA DE PISCINA

La gestión de la desinfección y del pH supone un 20% del tratamiento del agua de la piscina, sin embargo conlleva el 80% de las consultas habituales en las tiendas.

Por lo tanto, una buena gestión de la desinfección y el pH es fundamental para disfrutar plenamente de la piscina. La gama de productos AstralPool® ofrece 4 familias de productos para reducir las limitaciones de los propietarios de piscinas.

¿Cómo elegir la solución para el tratamiento del agua más adecuada?

Nuestra cartera de productos para el tratamiento del agua permite que los dueños de piscinas adapten su equipo a sus necesidades, desde aquellas que reducen las limitaciones de mantenimiento hasta las que aumentan el confort al bañarse, la conectividad o el respeto al medio ambiente. La siguiente gráfica te ayudará a elegir la mejor opción para tu piscina.

Aumento del intervalo



	dosificación	UV	Electrólisis salina	Neolysis
Tipo de desinfección	Cloro líquido	UV y desinfectante	Sal	UV y sal
Regulación pH*	✓	-	✓	✓
Regulación de desinfección	✓	✓	✓	✓
Desinfección/dosificación automática	✓	✓	✓	✓
Acceso remoto al dispositivo (a través de aplicación/web)*  <small>Fluidra Connect compatible</small>	✓	-	✓	✓
Reduce las limitaciones de mantenimiento	✓	✓✓	✓✓✓	✓✓✓
Menor uso/manipulación de productos químicos	✓	✓✓	✓✓✓	✓✓✓
Tratamiento suave y sano	✓	✓✓	✓✓	✓✓✓

* Cuando ✓: en función del modelo.

ELECTRÓLISIS SALINA - PISCINA PRIVADA

Comparativa de los modelos



Nombre producto	Elite Connect				Smart Next					Energy Sel		
Producción de cloro (g/h)	12	24	32	42	7	12	21	30	40	9	13	19
Volumen piscina - clima templado, filtración 8 h/día (m³)	60	100	160	200	30	60	80	140	180	30	55	95
Salinidad (g/l)	Standard Sal baja	Mini: 5 - Ideal: 6 Mini: 1 - Ideal: 2	Mini: 5 - Ideal: 6							Mini: 3,5 - Ideal: 4		
Control producción	0-100%				0-100% (10 niveles)					0-100%		
Interfaz usuario	Pantalla 2,8" TFT color				Pantalla retro-iluminada					Pantalla LCD de 2 dígitos		
Caudal mínimo (m³/h)	2	4	6	8	2	3	5	6	8	2	3	4
Potencia eléctrica (W)	83	165	205	205	46	92	92	184	207	70		
Índice de protección	IP65				IP65					IP45		
Tipo de célula	Horizontal o vertical				Horizontal o vertical					Horizontal o vertical		
Vida útil célula	12.000 h				10.000 h					8.000 h		
Inversión de polaridad	✓ - 2-3-4 h				✓ - 2-3 h					✓ - 0-99 h		
Modo Cover	✓				✓					✓		
Falta de agua:												
Detector de gas	✓				✓					-		
Flujostato	✓				Opcional					Opcional		
Seguridad de sal (Alta - Baja)	✓				✓					-		
Contador de horas	✓				✓					-		
Visualización de temperatura	✓				✓					-		
Visualización de salinidad	✓				✓					-		
Conectividad:												
NN compatible	✓				✓					-		
PoolStation incluido	✓				-					-		
Control producción externo	✓				✓					-		
pH control	✓ - Escalable				✓ - Opcional					-		
Portasondas incluido	✓				✓					-		
Bompa pH incluida	✓				✓					-		
Control ORP (escalable)	✓				-					-		
Control ppm (escalable)	✓				-					-		
Versión Low Salt	✓				-					-		
Temporizador	✓				-					-		
Entradas - Salidas	4 (digitales) - 4 (relés)				-					-		
Garantía	3 años				2 años					2 años		



Consulte + info en PRODUCTOS.
www.astralpool.com

ELECTRÓLISIS SALINA - PISCINA PRIVADA



Elite Connect



Fluidra Connect compatible



Embedded System



Un equipo de control total y automático de pH y cloro de la piscina al añadir las ventajas de la electrólisis salina.

- Producto conectado usando el puerto interno de Ethernet y la aplicación PoolStation (disponible en iOS y aOS).
- NN compatible: Control inteligente en la automatización de Fluidra Connect y la aplicación NN (disponible para iOS y aOS).
- Funciones de control escalables mediante módulos enchufables S-Driver® (pH, Rx o Cl ppm).
- Pantalla de control táctil 2,8" TFT color.
- Compatible con Fluidra Connect y con PoolStation integrado.
- Tiene 4 entradas digitales y 4 salidas digitales (relés) para poder controlar la bomba de filtración, bomba de calor, iluminación, sistema de riego...
- Equipado de serie con detector de gas, flujostato y portasondas compacto (opción pH).
- Equipado con electrodos de alta calidad, con una vida hasta 12.000 horas en condiciones normales.
- Control de producción de 0 a 100%.
- Bomba dosificadora de pH incluida con opción pH.
- Versión Baja Sal (1-4 g/l).
- **Novedad 2021:** Interfaz de usuario inteligente y funciones ampliadas:
 - 1) Pantalla táctil con información mejorada para una lectura más fácil (nuevo firmware).
 - 2) Módulo S-Driver para controlar la mayoría de las bombas de velocidad variable de 3 velocidades.
 - 3) Nueva caja de relés para facilitar el cableado de control del equipo de la piscina
- 1 salida de 10 A para bomba de filtro (hasta 3 HP) y 3 salidas de 6,5 A para cualquier dispositivo eléctrico
- Disponible Armario Potencia y Control Elite Connect en la página 238 para facilitar la instalación.

Elite Connect

- Elite Connect 12 g/h
- Elite Connect 24 g/h
- Elite Connect 32 g/h
- Elite Connect 42 g/h

Elite Connect pH

- Elite Connect pH 12 g/h
- Elite Connect pH 24 g/h
- Elite Connect pH 32 g/h
- Elite Connect pH 42 g/h

Elite Connect pH/Rx

- Elite Connect pH/Rx 12 g/h
- Elite Connect pH/Rx 24 g/h
- Elite Connect pH/Rx 32 g/h
- Elite Connect pH/Rx 42 g/h

Elite Connect pH/ppm

- Elite Connect pH/ppm 12 g/h
- Elite Connect pH/ppm 24 g/h
- Elite Connect pH/ppm 32 g/h
- Elite Connect pH/ppm 42 g/h

Elite Connect LS

- Elite Connect LS 12 g/h
- Elite Connect LS 24 g/h
- Elite Connect LS pH 12 g/h
- Elite Connect LS pH 24 g/h
- Elite Connect LS pH/Rx 12 g/h
- Elite Connect LS pH/Rx 24 g/h
- Elite Connect LS pH/ppm 12 g/h
- Elite Connect LS pH/ppm 24 g/h

Driver

- SD-pH
- SD-Bomba (pH)
- SD-ORP
- SD-PPM
- SD-VSP

Armario que facilita instalacion entre Elite y las 4 salidas

Recambios

- Electrodo de pH
- Electrodo de RX
- Cabezal membrana sensor cloro libre
- Electrolito ECC1/GEL, sonda CL.

Código	Emb. Standard	Peso Kg Standard	Volumen m ³ Standard	Código Alfanum.	Precio 2021
70012	1	-	-	A05	1.166,00
70013	1	-	-	A05	1.339,00
70014	1	-	-	A05	1.512,00
70016	1	-	-	A05	2.249,00
70019	1	-	-	A05	1.686,00
70021	1	-	-	A05	1.859,00
70023	1	-	-	A05	2.032,00
70025	1	-	-	A05	2.769,00
70031	1	-	-	A05	2.396,00
70032	1	-	-	A05	2.568,00
70033	1	-	-	A05	2.741,00
70035	1	-	-	A05	3.478,00
70361	1	-	-	A05	5.213,00
70363	1	-	-	A05	5.386,00
70365	1	-	-	A05	5.559,00
70369	1	-	-	A05	6.296,00
70037	1	-	-	A05	1.296,00
70039	1	-	-	A05	1.606,00
70040	1	-	-	A05	1.815,00
70042	1	-	-	A05	2.126,00
70047	1	-	-	A05	2.524,00
70048	1	-	-	A05	2.835,00
70371	1	-	-	A05	5.343,00
70372	1	-	-	A05	5.653,00
70049	1	-	-	A05	454,00
70054	1	-	-	A05	206,00
70051	1	-	-	A05	709,00
70052	1	-	-	A05	3.528,00
73471	1	-	-	A05	208,00
72454	1	-	-	A05	545,00
60648	1	-	-	A05	104,00
60649	1	-	-	A05	259,00
60647	1	-	-	A05	167,00
60646	1	-	-	A05	108,00

Posibilidad de evolucionar el equipo mediante S-Driver®



70049



70054



70051



70052

ELECTRÓLISIS SALINA - PISCINA PRIVADA

Smart Next



Un sistema de electrólisis salina con control automatizado del pH opcional.

- Compatible con Fluidra Connect.
- Equipado de serie con detector de gas (flujostato opcional) y portasondas compacto (opción pH).
- Monitorización de Temperatura y Salinidad.
- Equipado con electrodos de alta calidad, con una vida hasta 10.000 horas en condiciones normales.
- Control de producción de 0 a 100%.
- Bomba dosificadora de pH incluida con opción pH.



Fluidra Connect compatible



Smart Next

	Código	Emb. Standard	Peso Kg Standard	Volumen m ³ Standard	Código Alfanum.	Precio 2021
Smart Next 7 g/h	70058	1	-	-	A05	752,00
Smart Next 12 g/h	70060	1	-	-	A05	848,00
Smart Next 21 g/h	70062	1	-	-	A05	1.047,00
Smart Next 30 g/h	70063	1	-	-	A05	1.180,00
Smart Next 40 g/h	70064	1	-	-	A05	1.759,00

Smart Next pH

Smart Next pH 7 g/h	70083	1	-	-	A05	1.272,00
Smart Next pH 12 g/h	70084	1	-	-	A05	1.368,00
Smart Next pH 21 g/h	70085	1	-	-	A05	1.567,00
Smart Next pH 30 g/h	70086	1	-	-	A05	1.700,00
Smart Next pH 40 g/h	70093	1	-	-	A05	2.278,00

Smart Next pH / Rx

Smart Next pH / Rx 7 g/h	71692	1	-	-	A05	1.839,00
Smart Next pH / Rx 12 g/h	71693	1	-	-	A05	1.944,00
Smart Next pH / Rx 21 g/h	71694	1	-	-	A05	2.144,00
Smart Next pH / Rx 30 g/h	71695	1	-	-	A05	2.282,00
Smart Next pH / Rx 40 g/h	71696	1	-	-	A05	2.783,00

Opción:

Flujostato	71124	1	-	-	A05	96,80
------------	-------	---	---	---	-----	-------

Recambios

Electrodo de pH	60648	1	-	-	A05	104,00
Electrodo de RX	60649	1	-	-	A05	259,00

Electrodos Serie Elite Connect



	Código	Emb. Standard	Peso Kg Standard	Volumen m ³ Standard	Código Alfanum.	Precio 2021
Electrodo Elite Connect 12 (Códigos 70012 / 70019 / 70031 / 70361)	60588	1	-	-	A05	437,00
Electrodo Elite Connect 24 (Códigos 70013 / 70021 / 70032 / 70363)	60589	1	-	-	A05	662,00
Electrodo Elite Connect 32 (Códigos 70014 / 70040 / 70033 / 70365)	60594	1	-	-	A05	834,00
Electrodo Elite Connect 42 (Códigos 70016 / 70025 / 70035 / 70369)	70316	1	-	-	A05	1.149,00
Electrodo Elite Connect 12 LS (Códigos 70037 / 70040 / 70047 / 70371)	70317	1	-	-	A05	662,00
Electrodo Elite Connect 24 LS (Códigos 70039 / 70042 / 70048 / 70372)	70318	1	-	-	A05	994,00
Recambios						
Electrodo de pH	60648	1	-	-	A05	104,00
Electrodo de RX	60649	1	-	-	A05	259,00



Consulte + info en PRODUCTOS.
www.astralpool.com

ELECTRÓLISIS SALINA - PISCINA PRIVADA



Electrodos Serie Smart Next

	Código	Emb. Standard	Peso Kg Standard	Volumen m ³ Standard	Código Alfanum.	Precio 2021
Electrodo Smart Next 07 (Códigos 70058 / 70083)	60595	1	-	-	A05	313,00
Electrodo Smart Next 12 (Códigos 70060 / 70084)	60596	1	-	-	A05	385,00
Electrodo Smart Next 21 (Códigos 70062 / 70085)	70312	1	-	-	A05	602,00
Electrodo Smart Next 30 (Códigos 70063 / 70086)	70314	1	-	-	A05	759,00
Electrodo Smart Next 40 (Códigos 70064 / 70093)	70315	1	-	-	A05	1.044,00



Electrodos Series Smart + / Smart + pH / Elite

	Código	Emb. Standard	Peso Kg Standard	Volumen m ³ Standard	Código Alfanum.	Precio 2021
Electrodo Smart + / Smart + pH / Elite 60 (Códigos 42350 / 52569 / 42353)	60588	1	0,6	-	A05	437,00
Electrodo Smart + / Smart + pH / Elite 100 (Códigos 42351 / 52570 / 42354)	60589	1	0,8	-	A05	662,00
Electrodo Smart + / Smart + pH / Elite 160 (Códigos 42352 / 52571 / 42355)	60594	1	0,9	-	A05	834,00



Electrodos Serie Smart

	Código	Emb. Standard	Peso Kg Standard	Volumen m ³ Standard	Código Alfanum.	Precio 2021
Electrodo Smart 30 (Código 42347)	60595	1	0,6	-	A05	313,00
Electrodo Smart 60 (Código 42348)	60596	1	0,6	-	A05	385,00
Electrodo Smart 100 (Código 42349)	60598	1	0,8	-	A05	602,00



Energy Sel



Electrólisis de sal autolimpiante mediante inversión de polaridad. De fácil instalación y uso, recomendado para piscinas de hasta 95 m.

Conector de detección de flujo opcional (300227 incluye collarín D.63, 300228 incluye collarín D.50).

Trata de la manera más económica y natural su piscina. Conexión para cubierta automática.

	Código	Emb. Standard	Peso Kg Standard	Volumen m ³ Standard	Código Alfanum.	Precio 2021
Producción de cloro						
Hasta 30 m ³	71650	1	3,50	0,025	A05	631,00
Hasta 55 m ³	71651	1	3,65	0,025	A05	795,00
Hasta 95 m ³	71652	1	3,70	0,025	A05	911,00

ELECTRÓLISIS SALINA - PISCINA PRIVADA



Pack para electrólisis 30



Conjunto de electrólisis Energy Sel 30 y Control Basic Next pH 1,5 l/h con sensor incluido (71650 + 66162).

	Código	Emb. Standard	Peso Kg Standard	Volumen m ³ Standard	Código Alfanum.	Precio 2021
Pack	71650PH	1	-	-	A05	908,00



Pack para electrólisis 55



Conjunto de electrólisis Energy Sel 55 y Control Basic Next pH 1,5 l/h con sensor incluido (71651 + 66162).

	Código	Emb. Standard	Peso Kg Standard	Volumen m ³ Standard	Código Alfanum.	Precio 2021
Pack	71651PH	1	-	-	A05	1.069,00



Pack para electrólisis 95



Conjunto de electrólisis Energy Sel 95 y Control Basic Next pH 1,5 l/h con sensor incluido (71652 + 66162).

	Código	Emb. Standard	Peso Kg Standard	Volumen m ³ Standard	Código Alfanum.	Precio 2021
Pack	71652PH	1	-	-	A05	1.183,00



Electrodos gama Sel Basic

	Código	Emb. Standard	Peso Kg Standard	Volumen m ³ Standard	Código Alfanum.	Precio 2021
Electrodo Basic 30: hasta 30 m ³	54051	1	0,35	0,0055	A05	393,00
Electrodo Basic 55: hasta 55 m ³	54052	1	0,44	0,0055	A05	545,00
Electrodo Basic 95: hasta 95 m ³	54053	1	0,50	0,0055	A05	712,00

Electrodos compatibles con las gamas Astral Sel Basic, Sel Watch, Sel Clear, Energy Sel.



Electrodos gama Sel Basic

	Código	Emb. Standard	Peso Kg Standard	Volumen m ³ Standard	Código Alfanum.	Precio 2021
Electrodo Astral 60: hasta 60 m ³	54054	1	0,52	0,0055	A05	657,00
Electrodo Astral 100: hasta 100 m ³	54055	1	0,62	0,0055	A05	708,00
Electrodo Astral 160: hasta 160 m ³	54056	1	0,72	0,0055	A05	796,00

Electrodos Astral: compaibles con las gamas Astral Sel, Sel Pure.

ELECTRÓLISIS SALINA - PISCINA PRIVADA

Electrocloradores Go Salt

Equipo de electrolisis salina auto-limpiantes para aplicaciones en piscinas residenciales de hasta 180m³:

- Fácil instalación y uso
- Bomba dosificadora incluida con opción pH.
- Entrada de estado cobertor.
- Alarmas nivel de sal: Alta/Baja.
- Control por ORP externo.



Código	Emb. Standard	Peso Kg Standard	Volumen m ³ Standard	Código Alfanum.	Precio 2021
--------	---------------	------------------	---------------------------------	-----------------	-------------

Electrólisis Go Salt

GS-7	7 g Cl ₂ /hr	hasta 25 m ³	70309	1	4,80	0,0480	C05	642,00
GS-12	12 g Cl ₂ /hr	hasta 50 m ³	70277	1	6,30	0,0480	C05	687,00
GS-21	21 g Cl ₂ /hr	hasta 80 m ³	70287	1	8,20	0,0480	C05	731,00
GS-30	30 g Cl ₂ /hr	hasta 120 m ³	70289	1	9,10	0,0480	C05	854,00
GS-40	40 g Cl ₂ /hr	hasta 160 m ³	70302	1	5,40	0,0480	C05	1.265,00

Electrólisis Go Salt pH

GS-7 pH	7 g Cl ₂ /hr	hasta 25 m ³	70311	1	5,40	0,0480	C05	1.091,00
GS-12 pH	12 g Cl ₂ /hr	hasta 50 m ³	70278	1	6,90	0,0480	C05	1.189,00
GS-21 pH	21 g Cl ₂ /hr	hasta 80 m ³	70288	1	8,70	0,0480	C05	1.283,00
GS-30 pH	30 g Cl ₂ /hr	hasta 120 m ³	70299	1	9,80	0,0480	C05	1.530,00
GS-40 pH	40 g Cl ₂ /hr	hasta 160 m ³	70308	1	10,10	0,0480	C05	1.715,00



Electrodos Go Salt

Código	Emb. Standard	Peso Kg Standard	Volumen m ³ Standard	Código Alfanum.	Precio 2021
--------	---------------	------------------	---------------------------------	-----------------	-------------

Electrodo Recambio Go Salt 7	70326	1	-	-	C05	313,00
Electrodo Recambio Go Salt 12	70327	1	-	-	C05	385,00
Electrodo Recambio Go Salt 21	70328	1	-	-	C05	602,00
Electrodo Recambio Go Salt 30	70329	1	-	-	C05	759,00
Electrodo Recambio Go Salt 40	70330	1	-	-	C05	1.044,00
Recambios						
Electrodo de pH	60648	1	-	-	A07	104,00



Consulte + info en PRODUCTOS.
www.astralpool.com

BOMBAS DOSIFICADORAS PARA ELECTRÓLISIS SALINA



Fluidra Connect compatible

Control Basic Plus

De reducido tamaño, esta diseñado para evitar el efecto sifón, y con un mantenimiento mínimo, fácil de instalar y protegido contra las salpicaduras del producto químico. Equipo que mide, controla automáticamente el pH o Redox de la piscina.

Se suministra sin sensores ni soluciones de calibración. Kit de instalación incluido.

- Carcasa plástica, protección IP-65.
- Display LCD retroiluminado de 2 líneas y 16 caracteres.
- Autocalibración de los sensores.
- Control de calidad de los sensores.
- Pausa de la dosificación por situación de alarma e indicación por LED intermitente.
- Dosificación proporcional.
- Set-point ajustable.
- Caudal: 1,5 l/h ó 5 l/h.
- Contrapresión: 1,5 bar.
- Rango de medida de pH: 0,00 A 14,00.
- Rango de medida de Redox: -999...+999 mV.
- Interruptor.
- Relé de Alarma.
- Entrada nivel mínimo de producto químico.
- Entrada de temperatura PT100 (sensor opcional).

	Código	Emb. Standard	Peso Kg Standard	Volumen m ³ Standard	Código Alfanum.	Precio 2021
Control Basic 1,5 l/h	66159	1	2,2	0,01	A01	507,00
Control Basic 5,0 l/h	66160	1	2,2	0,01	A01	602,00
Sensor pH con soluciones de calibración	36004	1	0,4	0,001	A01	174,00
Sensor Redox con soluciones de calibración	36005	1	0,3	0,001	A01	174,00
Opcional						
Sensor PT100	66758	-	-	-	A01	87,60
Collarín para PT100	66759	-	-	-	A01	19,87



Fluidra Connect compatible

Redox Basic EV Plus

De reducido tamaño, esta diseñado para evitar el efecto sifón, y con un mantenimiento mínimo, fácil de instalar y protegido contra las salpicaduras del producto químico. Equipo que mide, controla automáticamente el Redox de la piscina. Se recomienda su aplicación junto con los equipos de electrólisis sin control de Redox, como Sel Pure, Dual Pure, Samrt + y Smart + pH.

Se suministra sin sensores ni soluciones de calibración. Kit de instalación incluido.

- Carcasa plástica, protección IP-65.
- Display LCD retroiluminado de 2 líneas y 16 caracteres.
- Auto calibración de los sensores.
- Control de calidad de los sensores.
- Pausa de la dosificación por situación de alarma e indicación por LED intermitente.
- Dosificación proporcional.
- Set-point ajustable.
- Rango de medida de Redox: -999...+999 mV.
- Interruptor.
- Relé Alarma.
- Relé de salida para elemento externo.
- Entrada nivel mínimo de producto químico.
- Entrada de temperatura PT100 (sensor opcional).

	Código	Emb. Standard	Peso Kg Standard	Volumen m ³ Standard	Código Alfanum.	Precio 2021
Redox Basic EV Plus No incluye sensor	66161	1	2,1	0,01	A01	507,00
Sensor Redox con soluciones de calibración	36005	1	0,3	0,001	A01	174,00



BOMBAS DOSIFICADORAS PARA ELECTRÓLISIS SALINA



Control Basic Doble pH-EV Plus

El equipo de control y dosificación CONTROL BASIC DOBLE pH-EV, está específicamente diseñado para el control automático de los niveles, tanto de pH y Redox (ORP).

Es imprescindible en SPAs y piscinas domésticas, con clorador salino o clorador de pastillas, ya que tiene una salida por relé para la actuación del dispositivo de cloración, además de control de pH de la instalación mediante bomba peristáltica.

De reducido tamaño, que incorpora todos los componentes necesarios para una correcta instalación.

Dependiendo del dispositivo conectado, la función de control puede ser programada en ON/OFF o Proporcional (ideal para electroválvula).

Características técnicas generales:

- Sistema de control y dosificación automático de pH y Redox.
- Rango de medición de 0-14 (modelos pH), de 0-1000 mV (modelos Redox).
- Incluye kit completo de instalación, compuesto por electrodo de pH y Redox, portasondas, soluciones patrón, tubos de aspiración e impulsión, y racores tanto de aspiración como de impulsión.
- Montado en Caja de ABS con IP65.
- Pantalla digital de lectura de valores tanto de pH, Redox (ORP) y Temperatura (opcional PT100)
- Entrada de paro/marcha remoto (230Vca)manteniendo la pantalla encendida para calibración y programación.
- Entrada de nivel de producto químico.
- Relé de Alarma.

	Código	Emb. Standard	Peso Kg Standard	Volumen m ³ Standard	Código Alfanum.	Precio 2021
Control Basic Doble pH-EV 1,5 l/h (incluye sensores)	66180	1	-	-	A01	942,00
Control Basic Doble SPA pH-EV 0,4 l/h (incluye sensores)	66181	1	-	-	A01	865,00
Opcional						
Sensor PT100	66758	-	-	-	A01	87,60
Collarín para PT100	66759	-	-	-	A01	19,87



Control Basic Next

El equipo de control y dosificación NEXT, está específicamente diseñado para el control automático de los niveles, tanto de pH ó de Redox, el mismo equipo tiene ambas funcionalidades dependiendo del uso que se le quiera dar.

Es el equipo más sencillo del mercado, con un reducido tamaño, que incorpora todos los componentes necesarios para una correcta instalación.

Características técnicas generales:

- Sistema de control y dosificación automático de pH o Redox.
- Rango de medición de 0...14 (modelos pH), de 0...1000 mV (modelos Redox).
- Incluye kit completo de instalación, compuesto por sensor de pH ó Redox (según modelo), Portasondas, Soluciones Patrón, Tubos de aspiración e impulsión, y racores tanto de aspiración como de Impulsión.
- Montado en Caja de ABS con IP65.
- Pantalla digital de lectura de valores tanto de pH ó de Redox.
- Entrada de paro/marcha remoto (230Vca) manteniendo la pantalla encendida para calibración y programación.

	Código	Emb. Standard	Peso Kg Standard	Volumen m ³ Standard	Código Alfanum.	Precio 2021
Control Basic pH 1,5 l/h NEXT (sensor pH incluido)	66162	1	-	-	A01	451,00
Control Basic pH 3 l/h NEXT (sensor pH incluido)	66336	1	-	-	A01	520,00
Control Basic ORP 1,5 l/h NEXT (sensor ORP incluido)	66163	1	-	-	A01	460,00
Control Basic ORP 3 l/h NEXT (sensor ORP incluido)	66337	1	-	-	A01	546,00
Control Basic pH 0,4 l/h NEXT SPA (sensor pH incluido)	66156	1	-	-	A01	456,00
Control Basic ORP 0,4 l/h NEXT SPA (sensor ORP incluido)	66157	1	-	-	A01	483,00

BOMBAS DOSIFICADORAS PARA ELECTRÓLISIS SALINA



Redox Basic EV Next

El equipo de control y dosificación NEXT, está específicamente diseñado para el control automático del nivel de Redox.

Es el equipo más sencillo del mercado, con un reducido tamaño, que incorpora todos los componentes necesarios para una correcta instalación.

Características técnicas generales:

- Sistema de control y dosificación automático de Redox.
- Rango de medición de 0...1000 mV.
- Incluye kit completo de instalación, compuesto por sensor de Redox, portasondas, soluciones patrón, tubos de aspiración e impulsión, y racores tanto de aspiración como de impulsión.
- Montado en Caja de ABS con IP65.
- Pantalla digital de lectura de valores de Redox.
- Entrada de paro/marcha remoto (230Vca)manteniendo la pantalla encendida para calibración y programación.

Redox Basic EV Next

Código	Emb. Standard	Peso Kg Standard	Volumen m ³ Standard	Código Alfanum.	Precio 2021
66174	1	-	-	A01	448,00

Kit de instalación				
Control Basic	•	•	•	•
Redox Basic			•	•
Control Basic Doble pH-EV	•	•	•	•

Sensores				
Sensor pH con soluciones de calibración (Código: 36004)	•		•	
Sensor Redox con soluciones de calibración (Código: 36005)		•		•

Sensores de recambio para Control Basic, Redox Basic, Control Basic Doble, Control Basic Next y Redox Basic Next:

	Código	Emb. Standard	Peso Kg Standard	Volumen m ³ Standard	Código Alfanum.	Precio 2021
Sensor pH con soluciones de calibración	36004	1	0,4	0,001	A01	174,00
Sensor Redox con soluciones de calibración	36005	1	0,3	0,001	A01	174,00

BOMBAS DOSIFICADORAS PARA ELECTRÓLISIS SALINA

Las bombas peristálticas son ideales para bombear productos químicos porque el fluido y gracias a su simplicidad y avanzada tecnología, tienen un coste bajo respecto a otro tipo de bombas, tanto de fabricación como de mantenimiento.



Bomba peristáltica MyPool DOS



Fluidra Connect compatible

Bomba peristáltica del pH o Redox con un caudal 1,6 l/h y 1,5 bar. Modelos compatibles con Fluidra Connect. Modo de dosificación proporcional para conseguir el valor de consigna. Se suministra con electrodo pH o RX, porta electrodos, dos collarines, cable de conexión a bomba de filtración y soluciones tampón. Protección IP65.

- Display retroiluminado, 2 líneas y 16 caracteres multiidioma.
- Test calidad electrodos.
- Puede utilizarse como pH o Redox cambiando la programación.

	Código	Emb. Standard	Peso Kg Standard	Volumen m ³ Standard	Código Alfanum.	Precio 2021
pH	72698	1	2,0000	0,0146	C04	339,00
pH NN	72712	1	2,0000	0,0146	C04	360,00
Rx	72699	1	2,1000	0,0090	C04	368,00
Rx NN	72711	1	2,1000	0,0090	C04	389,00
Sensor pH con soluciones de calibración	36004	1	0,4	0,001	A01	174,00
Sensor Redox con soluciones de calibración	36005	1	0,3	0,001	A01	174,00



Sensores de pH y Rx



5 metros de cable.

	Código	Emb. Standard	Peso Kg Standard	Volumen m ³ Standard	Código Alfanum.	Precio 2021
Sensor pH	21538	1	0,2	0,001	C04	99,90
Sensor Rx	21539	1	0,3	0,001	C04	106,00
Panel portasondas pH / Rx / T ^o	9900103087	1	-	-	A02	192,00



Portasensores para tubería (presión)



Para trabajo a presión.

	Código	Emb. Standard	Peso Kg Standard	Volumen m ³ Standard	Código Alfanum.	Precio 2021
	01306FE	1	0,3	0,001	A01	9,44



Accesorios para bombas Class y My Pool

	Código	Emb. Standard	Peso Kg Standard	Volumen m ³ Standard	Código Alfanum.	Precio 2021
Portaelectrodo pH/Rx	21540	1	0,1000	0,0004	C04	46,22
Portaelectrodo con junta reforzado My Pool	41227R0024	1	0,2000	0,0003	C04	123,00

> 4 GAMAS DE PRODUCTOS DE TRATAMIENTO DEL AGUA

El agua es un elemento inestable que cambia continuamente, por ello es necesario desinfectar y equilibrar su pH para garantizar su calidad.

Zodiac® dispone de 4 familias de productos para facilitar estas tareas a los propietarios de piscinas:

- Regulación automática de pH, pH ideal independientemente del tratamiento de agua utilizado.
- Regulación automática Redox, desinfección del agua automatizada.
- Cloradores salinos fáciles de instalar y evolutivos (modelos específicos con regulaciones, o módulos de regulación adicionales opcionales en ciertos modelos) 3 niveles distintos de gama.
- Sistema patentado MagnaPool® para un tratamiento del agua completo de alta gama, eficiente, respetuoso con el medio ambiente que garantiza un confort de baño excepcional (ver apartado MagnaPool®).

COMBINACIONES POSIBLES ENTRE LOS DIFERENTES SISTEMAS

Desinfección autónoma

Desinfección automática del agua que se adapta a cada necesidad y a cualquier presupuesto.



Regulación del pH automática

La base del tratamiento del agua, compatible con todos los sistemas de desinfección o de electrólisis Zodiac®.



pH Expert

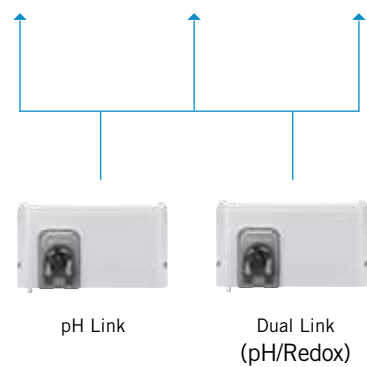

pH Link

Dual Link (pH/Redox)



Sistema de tratamiento del agua exclusivo a base de magnesio para una agua cristalina con suavidad incomparable para una sensación de baño inigualable



Minerales MagnaPool® Hydroxinator®



Cristales de filtración Crystal Clear



Hydroxinator® iQ

ELECTRÓLISIS SALINA - PISCINA PRIVADA

Desinfección automática, fácil y eficaz

> ¿CÓMO FUNCIONA?

La electrólisis salina es un principio simple que se parece al comportamiento del mar y su ecosistema: el agua de la piscina está ligeramente salada a 4 g/l (entre 9 a 18 veces menos que el agua del mar). Por electrólisis, a través de la célula, la sal se transforma en cloro gaseoso, un potente desinfectante que se disuelve instantáneamente en el agua. El cloro gaseoso destruye todos los microorganismos en la célula y aporta al vaso de la piscina un nivel correcto de cloro libre. El cloro activo que se elimina bajo el efecto de los UV solares, se renueva constantemente por la célula sin que sea necesaria ninguna intervención.

Para el buen funcionamiento de la electrólisis, el pH de la piscina debe mantenerse en 7,0 y 7,6. Todos los cloradores salinos Zodiac® están equipados de células con electrodos de titanio de alta calidad y de larga duración, garantía de tranquilidad para el usuario.

REACCIÓN CÍCLICA DEL CLORADOR SALINO

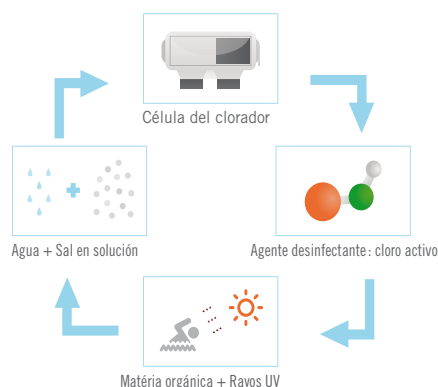

PUNTO DE REFERENCIA

La unidad de control y la célula de tratamiento de los cloradores salinos Zodiac® se repararán o cambiarán durante el periodo de garantía incondicional, independientemente de las causas de su deterioro

TABLA DE SELECCIÓN

	Ei ²	Ei ² Expert	eXPERT	eXO® iQ	eXO® iQ LS
Volumen máx. del agua tratado en m ³ (clima templado, clima cálido, filtración 8h/día)	50 / 90 / 110	40 / 70 / 110	30 / 50 / 90 / 140 / 180	40 / 70 / 100 / 150	40 / 70
Producción de cloro en g/h	12 - 20 - 25	10 - 18 - 25	7 - 12 - 21 - 30 - 40	10 - 18 - 22 - 35	10 - 18
Salinidad en g/L (mín.... / requerido / ...máx.)	3,0... / 4,0 / ...10	3,0... / 4,0 / ...10	3,5... / 4,0 / ...10	3,3... / 4,0 / ...13	1.6... / 2 / ...10
Tipo de célula	Quick Fix	Quick Fix	Forma en T	U inversa	U inversa
Vida útil de la célula	7 500 h	7 500 h	8 000 h	10 000 h	10 000 h
Inversión de polaridad	5 h	3 / 5 / 7 h	2 / 3 / 4 / 7 h	2 a 8 h	2 a 8 h
Índice de protección unidad de control	IPX5	IPX5	IP65	IP43	IP43
Interface utilizador	N/A (Leds)	2 líneas, retroiluminada	Pantalla táctil y LCD	4 líneas, retroiluminada	4 líneas, retroiluminada
Número de idiomas interfaz	N/A (Leds)	13	N/A	11	11
Función Boost / Función Low (+ modo cubierta)	- / ✓	✓ / ✓	✓ / ✓	✓ / ✓	✓ / ✓
Reloj de programación (Timers)	-	✓	-	✓	✓
Información usuario	Leds	Mensajes	Señales de advertencia	Mensajes + Leds	Mensajes + Leds
Detección del caudal	Sensor de gas	Flow switch mecánico	Interruptor de flujo mecánico	Flow switch mecánico	Flow switch mecánico
Regulación del pH	-	-	Sí (modelo específico)	pH Link	pH Link
Regulación pH & Cloro	-	-	Sí (modelo específico)	Dual Link	Dual Link
Conectividad	-	-	NN Thing conectable	Control mediante la app iAqualink™	Control mediante la app iAqualink™
Garantía incondicional	2 años	2 años	2 años	3 años	3 años

* Funcionamiento en buenas condiciones

ELECTRÓLISIS SALINA - PISCINA PRIVADA



Accesorios incluidos



Kit instalación

Accesorios opcionales



Llave aprieta célula



Tapón de invernaje

Ei²

Equipo de electrólisis salina apto para todo tipo de instalaciones. Fácil de instalar gracias al sistema patentado Quick and Fix (instalación en 10 min.). Célula compacta y caja impermeable IPX5 que permite instalar el equipo en espacios reducidos.

- Interfaz de usuario: Leds
- Modo de funcionamiento: Normal y Low (modo cubierta de 0 a 20%)
- Reloj /programador conectado a la filtración
- Inversión de polaridad : 5 h
- Tasa de sal recomendada: 4 g/L - 3,3 g/L mínimo
- Seguridad: Indicador [falta de sal]: reduce la producción para proteger el electrodo. Indicador [falta de agua]: parada automática del equipo en caso de falta de caudal de agua en la célula. Detector automático de caudal
- Posición de la célula horizontal o vertical
- Soportes de tubería DN50 mm, DN63 mm, 1 .'' (48 mm)
- Células con electrodos de Titanio de alta calidad y de larga duración (7.500h)
- Suministrado con Kit de instalación.

	Código	Emb. Standard	Peso Kg Standard	Volumen m ³ Standard	Código Alfanum.	Precio 2021
Ei ² 12	WW000244	1	-	-	Z05	566,00
Ei ² 20	WW000245	1	-	-	Z05	661,00
Ei ² 25	WW000246	1	-	-	Z05	733,00
Accesorios opcionales:						
Llave aprieta célula	R0769900	1	-	-	ZOR	16,38
Tapón de invernaje	R0770100	1	-	-	ZOR	11,19

	Ei ² 12	Ei ² 20	Ei ² 25
Tipo de piscinas			
Volumen máx. agua tratada (clima cálido, filtración 8h/día)	50 m ³	90 m ³	110 m ³
Producción de cloro	12 g/h	20 g/h	25 g/h
Amperaje de salida nominal	2,5 A	4,0 A	5,0 A
Características técnicas			
Duración de vida de la célula*	7.500 h (placas de titanio, tratamiento de rutenio SC6)		
Potencia	70 W	110 W	140 W
Caudal mínimo (necesario para purgar el aire de la célula)	5 m ³ / h		
Caudal máximo (limitado por las pérdidas de carga de la instalación)	18 m ³ /h (bypass obligatorio para caudales superiores)		
Presión máxima autorizada en la célula	2,75 bar (KPa)		
Temperatura máxima del agua	40 °C		
Temperatura mínima del agua	5 °C		
Longitud del cable caja-célula	1,8 m		
Índice de protección	IPX5		
Dimensiones de la célula (L x An x Al)	16,5 x 22,5 x 12,5 cm		
Dimensiones de la unidad de control (L x An x Al)	28,5 x 40,5 x 12,5 cm		
Alimentación 50 Hz	220-240 VAC / 50 Hz (cable de alimentación con enchufe sobremoldeado)		

* En buenas condiciones de uso.

ELECTRÓLISIS SALINA - PISCINA PRIVADA



Ei² Expert



Equipo de electrólisis salina apto para todo tipo de instalaciones (de 40 a 110m³ de volumen máximo de agua). Producción controlada de cloro y durabilidad extrema.

- Pantalla LCD retroiluminada 2 líneas (13 idiomas disponibles).
- Modo(s) de funcionamiento: Verano, invierno, Boost (100%), Low (modo cubierta 10%)
- Reloj 24h / 2 programadores
- Inversión de polaridad : 3, 5 o 7 h (ajuste de fabrica = 5 h)
- Tasa de sal recomendada- mín. 4 g/L - 3,3 g/L mínimo
- Seguridad: Indicador [falta de sal]: reduce la producción para proteger el electrodo. Indicador [falta de agua]: parada automática del equipo en caso de falta de caudal de agua en la célula. Detector automático de caudal
- Posición de la célula horizontal o vertical
- Soportes de tubería DN50 mm, DN63 mm, 1 .'' (48 mm)
- Suministrado con Kit de instalación y kit Abrazadera toma de carga.
- Modo cubierta: reduce automáticamente la salida de cloro.

	Código	Emb. Standard	Peso Kg Standard	Volumen m ³ Standard	Código Alfanum.	Precio 2021
Ei ² Expert 10	WW000061	1	-	-	Z05	730,00
Ei ² Expert 18	WW000062	1	-	-	Z05	912,00
Ei ² Expert 25	WW000063	1	-	-	Z05	1.099,00

Accesorios opcionales:

Llave aprieta célula	R0769900	1	-	-	ZOR	16,38
Tapón de invernaje	R0770100	1	-	-	ZOR	11,19

Accesorios incluidos



Kit instalación



Kit de collar para detector de flujo

Accesorios opcionales



Llave aprieta célula



Tapón de invernaje

	Ei ² Expert 10	Ei ² Expert 18	Ei ² Expert 25
Tipo de piscinas			
Volumen máx. agua tratada (clima cálido, filtración 8h/día)	40 m ³	70 m ³	110 m ³
Producción de cloro	10 g/h	18 g/h	25 g/h
Amperaje de salida nominal	2,0 A	3,6 A	5,0 A
Características técnicas			
Duración de vida de la célula*	7.500 h (placas de titanio, tratamiento de rutenio SC6)		
Potencia	60 W	100 W	140 W
Caudal mínimo (necesario para purgar el aire de la célula)	5 m ³ / h		
Caudal máximo (limitado por las pérdidas de carga de la instalación)	18 m ³ /h (bypass obligatorio para caudales superiores)		
Presión máxima autorizada en la célula	2,75 bar (KPa)		
Temperatura máxima del agua	40 °C		
Temperatura mínima del agua	5 °C		
Longitud del cable caja-célula	1,8 m		
Índice de protección	IPX5		
Dimensiones de la célula (L x An x Al)	16,5 x 22,5 x 12,5 cm		
Dimensiones de la unidad de control (L x An x Al)	28,5 x 40,5 x 12,5 cm		
Alimentación 50 Hz	220-240 VAC / 50 Hz (cable de alimentación con enchufe sobremoldeado)		

* En buenas condiciones de uso.

> eXPERT

El tratamiento de sal polivalente



FÁCIL DE USAR

Con su gran pantalla táctil con caracteres grandes, eXPERT se puede poner en marcha y ajustar de manera rápida y sencilla. Podrá controlar el estado de su piscina en un abrir y cerrar de ojos gracias a la pantalla de información ergonómica.

MÁXIMA ADAPTABILIDAD

eXPERT puede tratar todos los volúmenes de piscina hasta 180m³ con un tratamiento de agua de larga duración gracias a su célula ultrarresistente.

CALIDAD DEL AGUA GARANTIZADA DE MANERA AUTÓNOMA

eXPERT proporciona un tratamiento de agua completo mediante la gestión del equilibrio del agua (regulación del pH) y el control automático de la cloración (regulación Redox)*

*según modelos.

COMPATIBLE NN
eXPERT se puede controlar de forma remota mediante la aplicación NN si está conectado a un sistema de automatización de piscinas Fluidra Connect.



> 1 GAMA: 3 SOLUCIONES

1. Electrólisis salina

Desinfecta automáticamente la piscina.

2. Electrólisis salina + regulación pH

Esta solución desinfecta y mide y regula automáticamente el pH del agua. Puede añadirse asimismo corrector de pH.

3. Electrólisis salina + regulación pH y Redox

Esta solución mide y regula automáticamente el pH y la cloración del agua (método Redox) para un tratamiento completo del agua.

TABLA DE SELECCIÓN

	eXPERT 7	eXPERT 12	eXPERT 21	eXPERT 30	eXPERT 40
Producción de cloro en g/h	7	12	21	30	40
Volumen máximo de la piscina m ³ (clima templado con agua hasta 28 °C, capacidad de desinfección vinculada al tiempo de filtración diario, aquí 8 h/d)	30	50	90	140	180
Salinidad en g/L (mín.... / requerido / ...máx.)	4 g/L (4 - 10 g/L)				
Visualización salinidad	Sí				
Visualización Temperatura del agua	Sí				
Modo Boost	Cloración de choque durante 24 horas				
Modo Low (modo cubierta)	Reduce la cloración con la cubierta puesta				
Seguridad flujo	Detector de flujo mecánico que detiene la producción en caso de falta de agua				
Regulación pH	Sí - Modelos eXPERT pH				
Regulación pH/Redox	Sí - Modelos eXPERT pH/ORP				
Conectividad	Sí, NN Thing (compatible con Fluidra Connect y la aplicación NN) permite controlar el aparato a distancia				
Garantía caja y célula	2 años incondicional				
Garantía de sondas	2 años (sonda pH) / 1 año (sonda ORP)				

ELECTRÓLISIS SALINA - PISCINA PRIVADA



Fluidra Connect compatible

Accesorios incluidos



Kit instalación



Kit detector de flujo



Versión pH y pH / Redox: Bomba peristáltica



Versión pH y pH / Redox: Soporte de sonda



Versión pH: Sonda pH pH4 y pH7 Soluciones tampón

eXPERT

Equipo de electrolisis salina apto para todo tipo de instalaciones (de 40 a 180 m³ de volumen de agua).

- Dispone de una gran pantalla táctil con caracteres grandes.
- eXPERT se puede poner en marcha y ajustar de manera rápida y sencilla.
- Podrá controlar el estado de su piscina en un abrir y cerrar de ojos gracias al fácil uso de la pantalla táctil.
- Célula ultrarresistente.

eXPERT proporciona un tratamiento de agua completo mediante la gestión del equilibrio del agua (regulación del pH) y el control automático de la cloración (regulación Redox).

	Código	Emb. Standard	Peso Kg Standard	Volumen m ³ Standard	Código Alfanum.	Precio 2021
Modelo estandar						
eXPERT 7	74183	1	-	-	Z05	805,00
eXPERT 12	74184	1	-	-	Z05	908,00
eXPERT 21	74185	1	-	-	Z05	1.110,00
eXPERT 30	74186	1	-	-	Z05	1.251,00
eXPERT 40	74187	1	-	-	Z05	1.864,00
Modelo pH						
eXPERT 7	74188	1	-	-	Z05	1.361,00
eXPERT 12	74189	1	-	-	Z05	1.464,00
eXPERT 21	74190	1	-	-	Z05	1.661,00
eXPERT 30	74191	1	-	-	Z05	1.802,00
eXPERT 40	74192	1	-	-	Z05	2.506,00
Modelo pH/ORP						
eXPERT 7	74193	1	-	-	Z05	1.967,00
eXPERT 12	74194	1	-	-	Z05	2.080,00
eXPERT 21	74195	1	-	-	Z05	2.273,00
eXPERT 30	74196	1	-	-	Z05	2.419,00
eXPERT 40	74197	1	-	-	Z05	2.950,00

	eXPERT 7	eXPERT 12	eXPERT 21	eXPERT 30	eXPERT 40
Tipo de piscinas					
Volumen máx. agua tratada (clima cálido, filtración 8h/día)	30 m ³	50 m ³	100 m ³	140 m ³	180 m ³
Producción de cloro	7 g/h	12 g/h	21 g/h	30 g/h	40 g/h
Amperaje de salida nominal	0,2 A	0,4 A		0,8 A	0,9 A
Características técnicas					
Potencia	46 W	92 W		184 W	207 W
Caudal mínimo (necesario para purgar el aire de la célula)	3 m ³ /h				
Presión máxima autorizada en la célula	1 bar (kg/cm ²)				
Temperatura máxima del agua	40 °C				
Temperatura mínima del agua	5 °C				
Índice de protección	IP65				
Dimensiones de la célula (L x An x Al)	33,0 x 16,0 x 17,0 cm				
Dimensiones de la unidad de control (L x An x Al)	23,0 x 34,0 x 12,0 cm				
Alimentación 50 Hz	2390 VAC / 50-60 Hz				

* En buenas condiciones de uso.

La plataforma eXO® es una eficiente y automática solución de desinfección. Fácil de utilizar, le ofrece un tratamiento del agua completo, controlando los equipos de la piscina en todo momento para obtener una óptima calidad del agua.

> INTERFAZ ÚNICA PARA UN CONTROL PERFECTO



> CARACTERÍSTICAS TÉCNICAS

	eXO® iQ	eXO® iQ LS	Hydroxinator® iQ
Volumen máximo de agua tratada (clima cálido con una temperatura del agua superior a 28°C; capacidad de desinfección vinculada a la filtración diaria)	150 m ³	70 m ³	150 m ³
Tipo de tratamiento	Cloración salina	Cloración salina de baja salinidad	MagnaPool® Cloración a base de magnesio
Concentración recomendada (medida dentro del agua)	4 g/L	2 g/L	4 g/L
Regulador del pH opcional		Módulo pH Link “Plug & Play”	
Regulador del pH y Redox opcional		Módulo Dual Link “Plug & Play”	
Conectividad y con control a distancia		Wi-Fi integrado Aplicación para smartphone y Android & iOS	
Modo Boost		Cloración máxima durante 24 horas	
Modo Cubierta		Reducción de la cloración cuando la cubierta eléctrica está cerrada Activación manual o automática (porcentaje de cloración ajustable de 0 a 30%)	
Indicador de temperatura del agua		Sí, con función de protección de la célula	
Control de los equipos		3 equipos programables:	
		• Bomba de filtración: velocidad simple o bomba de velocidad variable (Zodiac®)	• Iluminación: Blanco o color (Zodiac®)
		• Calefacción: Bomba de calor, calentador...	• Cualquier otro dispositivo
Seguridad – Indicador falta de agua		Detector automático de caudal	
Tiempo de autolimpieza (inversión de polaridad)		Ajustable entre 2 y 8 horas (permite que la unidad se adapte a la dureza del agua – ajuste predeterminado cada 5 horas)	
Garantía – Equipo		Garantía incondicional de 3 años	
Garantía – Sondas		2 años (sonda del pH) / 1 año (sonda REDOX)	

ELECTRÓLISIS SALINA - PISCINA PRIVADA



eXO® iQ y eXO® iQ LS

Equipos de electrólisis salina evolutivos, con posibilidad de añadir un módulo de regulación del pH del agua o un módulo de regulación del pH+ ORP. Control de la calidad del agua centralizado en una interfaz única: pH, cloración, gestión de equipos adicionales (bomba de filtración, iluminación, etc.).

- Electrodo de larga duración y sondas de alta gama. Duración de la vida de la célula 10.000h (placas de Titanio, tratamiento en rutenio SC6)
- Conectividad integrada: conexión Wi-fi a la App iAqualink™.
- Suministrados con: Kit de fijación mural, kit detector de caudal, kit reductores para encolar y kit de sensores de temperatura.
- Pantalla LCD retroiluminada 4 líneas (11 idiomas).
- Modo de funcionamiento: Normal, Boost (100%) y Low (modo cubierta ajustable de 0 a 30%).
- Control de equipos: bombas de filtración de velocidad simple o de velocidad variable Zodiac + 2 equipamientos adicionales (iluminación, bombas de presión...).
- Reloj programador 24h/ 2 franjas de cloración. 2 programadores para bombas de filtración de velocidad simple o 4 para la bomba de filtración VS de Zodiac. 1 programador para equipación adicional)
- Inversión de polaridad desde 2 a 8h. Ajuste de fábrica 5h.
- Tasa de sal recomendada mínima: 3,3 - 4g/l (Exo iQ) y 1.6 -2.2g/L (Exo iQ LS).
- Sonda de temperatura: reducción de la producción en caso de agua fría para proteger el electrodo. Indicador 'Falta de sal': reducción de la producción para proteger al electrodo. Indicador 'Falta de caudal': interrupción automática de la producción cuando las condiciones no son ideales. Detector de caudal mecánico .
- Posición de la célula: Horizontal.
- Soportes de tubería: DN50 mm, DN63 mm, 1 ½" (48 mm).

Accesorios incluidos



Kit fijación mural



Kit detector de caudal



Kit sensor de temperatura



Kit reductores para encolar



Aplicación gratuita

	Código	Emb. Standard	Peso Kg Standard	Volumen m ³ Standard	Código Alfanum.	Precio 2021
eXO® iQ 10	WW000162	1	-	-	Z05	952,00
eXO® iQ 18	WW000163	1	-	-	Z05	1.099,00
eXO® iQ 22	WW000164	1	-	-	Z05	1.319,00
eXO® iQ 35	WW000165	1	-	-	Z05	1.494,00
eXO® iQ LS 10	WW000170	1	-	-	Z05	1.089,00
eXO® iQ LS 18	WW000171	1	-	-	Z05	1.198,00
Accesorios opcionales:						
Módulo pH Link 2019	WW000176	1	-	-	Z05	705,00
Módulo Dual Link 2019	WW000177	1	-	-	Z05	924,00

	eXO® iQ 10	eXO® iQ 18	eXO® iQ 22	eXO® iQ 35	eXO® iQ LS 10	eXO® iQ LS 18
Tipo de piscinas						
Volumen máx. agua tratada (clima cálido, filtración 8h/día)	40 m ³	70 m ³	100 m ³	150 m ³	40 m ³	70 m ³
Producción de cloro	10 g/h	18 g/h	22 g/h	35 g/h	10 g/h	18 g/h
Amperaje de salida nominal	2,8 A	3,6 A	5,0 A	7,2 A	2,8 A	3,6 A
Características técnicas						
Potencia	200 W máx.					
Caudal mínimo (necesario para purgar el aire de la célula)	5 m ³ / h					
Caudal máximo (limitado por las pérdidas de carga de la instalación)	18 m ³ /h (bypass obligatorio para caudales superiores)					
Presión máxima autorizada en la célula	2,75 bar (KPa)					
Temperatura máxima del agua	40 °C					
Temperatura mínima del agua	5 °C					
Longitud del cable caja-célula	1,8 m					
Índice de protección	IP43					
Dimensiones de la célula (L x An x Al)	32,0 x 13,5 x 11,0 cm					
Dimensiones de la unidad de control (L x An x Al)	32,0 x 37,0 x 12,0 cm					
Alimentación 50 Hz	220-240 VAC / 50-60 Hz					

* En buenas condiciones de uso.

ELECTRÓLISIS SALINA - PISCINA PRIVADA



pH Link & Dual Link



Solución de regulación y de desinfección todo en 1 totalmente integrada. Destinados principalmente a los productos eXO® iQ, eXO® iQ LS y Hydroxinator® iQ. Estos módulos miden el pH del agua y ORP(Dual Link) e inyectan producto para corregirlo si es necesario, regulando automáticamente el nivel de pH/ ORP automáticamente para un óptimo equilibrio del agua.

Gracias al Kit POD suministrado, la instalación de la sonda es más fácil y la medición es más precisa.

- Interfaz del equipo (pantalla LCD retroiluminada 4 líneas)
- Calibrado Semiautomático en 2 puntos pH 4 y pH 7 & Redox 470 mV (soluciones tampón suministradas)
- Punto de consigna: Ajuste de fabrica: pH = 7,2 / Redox = 700 mV
- Posición sonda(s) : Vertical, sobre el POD (suministrado)
- Seguridad sobredosificación, valores bajos, sensor desconectado, sensor roto (pH Link)
- Garantía de 2 años excepto consumibles, garantía de 1 año (sondas ORP, soluciones tampón Redox, manguito peristáltico, manguito inyector)

Código	Emb. Standard	Peso Kg Standard	Volumen m ³ Standard	Código Alfanum.	Precio 2021
--------	---------------	------------------	---------------------------------	-----------------	-------------

pH Link	WW000176	1	-	-	Z05	705,00
Dual Link	WW000177	1	-	-	Z05	924,00

Accesorios incluidos



Sonda pH y Redox



Corona-taladro



Kit tubería



Kit POD

Accesorios opcionales:

Cánula de aspiración	R0808000			ZOR	73,50
Soluciones tampón pH4 y pH7 (6un.)	R0824400			ZOR	45,56
Soluciones tampón Redox 470 mV (6un.)	R0824500			ZOR	33,20
Tapón de invierno	R0770100			ZOR	11,19
Alargo conector BNC 3m	R0635800			ZOR	33,04
Kit de corrientes parásitas	R0673800			ZOR	36,27

	pH Link	Dual Link
Tipo de piscinas		
Volumen máx. agua tratada	150 m ³	En función de la potencia del clorador asociado
Dosificación	Ácida	
Características técnicas		
Tipo de sonda (pH)	Sonda combinada, doble junta y doble poro, cuerpo de vidrio	
Escala de medida	0,0 - 12,0 pH	100 - 1000 mV
Precisión de medida	0,1 pH	10 mV
Tolerancia de la sonda	0-60 °C, velocidad del agua ≤ 2 m/s	
Contra precisión máxima (punto de inyección)	1,5 bar	
Caudal de la bomba peristáltica pH	1,2 L/h	
Dimensiones de la célula (L x An x Al)	30,5 x 18,1 x 11,5 cm	

* En buenas condiciones de uso.

Accesorios opcionales



Cánula de aspiración



Soluciones tampón pH y pH 7 (6un.)



Soluciones tampón Redox 470 mV (6un.)



Tapón de invierno



Alargo conector BNC 3m



Kit de corrientes parásitas

MAGNAPOOL®

> TRATAMIENTO DEL AGUA PATENTADO CON MAGNESIO

Agua cristalina con una suavidad incomparable

La tecnología patentada MagnaPool® combina las propiedades clarificantes del magnesio con un sistema de filtración de una finura excepcional.

> ¿CÓMO FUNCIONA?

El sistema MagnaPool® combina dos minerales naturales, el magnesio y el potasio para desinfectar el agua de la piscina, proporcionándole una experiencia de baño incomparable.

Esta solución de tratamiento del agua convierte de forma natural los minerales de magnesio en hidróxido de magnesio, un elemento suave y delicado que actúa como clarificante con el fin de retener todas las impurezas presentes en el agua, incluso las más finas. Sin estas impurezas, las bacterias no se desarrollan en el agua y son eliminadas de la piscina.

El Hydroxinator® iQ MagnaPool® genera a continuación un cloro no sintético (o inorgánico): este es el principio de la hidroxinación. El cloro que se produce, sin ayuda de productos químicos, protege íntegramente la calidad del agua, sin perjudicar el medio ambiente.

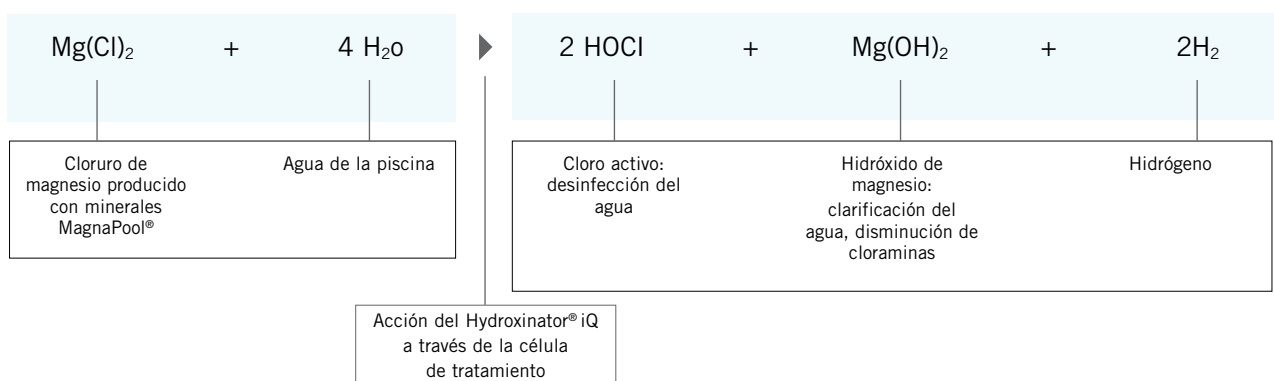

¿LO SABÍA?

Los minerales MagnaPool® no contienen cloruro de sodio («sal» o NaCl). Por lo cual, los minerales MagnaPool® no producen soda, elemento muy básico que tiene un efecto perjudicial sobre el pH del agua.

El sistema patentado MagnaPool® está compuesto por un Hydroxinator® iQ y una célula de tratamiento, un medio filtrante, el cristal de vidrio Crystal Clear y los minerales MagnaPool® que contienen magnesio y potasio. Todos estos elementos son necesarios para el funcionamiento del sistema MagnaPool®; y no pueden comprarse por separado.

Para tener un ecosistema completo MagnaPool®, puede combinarlo con un filtro MS y la bomba FloPro™ VS.

PISCINA CRISTALINA Y PURA

MagnaPool® permite obtener una calidad del agua extraordinaria, sin necesidad de añadir productos químicos para desinfectar el agua. Todo esto es posible gracias a la combinación de dos factores innovadores: El poder clarificante del magnesio presente en los minerales MagnaPool®.

La excepcional finura de filtración del medio filtrante Crystal Clear.

AGUA SUAVE PARA LA PIEL Y LOS OJOS

Comparado con los sistemas tradicionales de tratamiento del agua (adición manual de cloro o cloradores salinos), MagnaPool® disminuye de forma natural el desarrollo de las cloraminas, moléculas que pueden causar un olor desagradable a cloro y que pueden producir irritaciones en la piel y los ojos.

TRATAMIENTO RESPETUOSO CON EL MEDIO AMBIENTE

El medio filtrante Crystal Clear de las piscinas MagnaPool® está formado por miles cristales de vidrio transparente puro. A diferencia de la arena, no es susceptible a las bacterias y requiere un lavado muy corto (backwash). El consumo de agua se reduce hasta un 75%.



Mg¹²
24
Mineral Pool
Science



MAGNAPOOL®

Hydroxinator® iQ



AquaLink
CONTROL



Accesorios incluidos



Kit fijación mural



Kit detector de caudal



Kit sensor de temperatura



Kit reductores para encolar



Aplicación gratuita

Solución exclusiva de tratamiento de agua a base de magnesio. La tecnología patentada MagnaPool® combina las propiedades clarificantes del magnesio con un sistema de filtración de una finura excepcional. Piscina enriquecida con minerales con una transparencia extraordinaria. Tratamiento respetuoso con el medio ambiente.

- Confort del baño inigualable: menos cloraminas.
- Agua cristalina: efecto clarificante del magnesio y del medio filtrante.
- Eco-respetuoso: reducción del agua, de la energía y de los productos químicos empleados.
- Equipo evolutivo: equipo de alta gama con módulo de regulación del pH opcional (pH Link) o módulo de regulación opcional del pH y del cloro (Dual Link).
- Electrodo de larga duración y sondas de alta gama. Duración de la vida de la célula 10.000h (placas de Titanio, tratamiento en rutenio SC6).
- Conectividad integrada: conexión Wi-fi a la App iAqualink TM.
- Suministrados con: Kit de fijación mural, kit detector de caudal, kit reductores para encolar y kit de sensores de temperatura.
- Pantalla LCD retroiluminada 4 líneas (11 idiomas).
- Modo de funcionamiento: Normal, Boost (100%) y Low (modo cubierta ajustable de 0 a 30%).
- Control de equipos: bombas de filtración de velocidad simple o de velocidad variable Zodiac + 2 equipamientos adicionales (iluminación, bombas de presión...).
- Reloj 24 h / 2 franjas de cloración, 2 programadores para bombas de filtración de velocidad simple o 4 para la bomba de filtración VS de Zodiac, 1 programador para equipación adicional.
- Inversión de polaridad ajustable desde 2 a 8h (ajuste de fabrica= 5h).
- Seguridad: Sonda de temperatura: reducción de la producción en caso de agua fría para proteger el electrodo. Indicador 'Falta de sal': reducción de la producción para proteger al electrodo. Indicador 'Falta de caudal': interrupción automática de la producción cuando las condiciones no son ideales. Detector de caudal mecánico.
- Posición de la célula horizontal.
- Tubería compatible DN50 mm, DN63 mm, 1 .'' (48 mm).

	Código	Emb. Standard	Peso Kg Standard	Volumen m ³ Standard	Código Alfanum.	Precio 2021
Hydroxinator® iQ 10	WW000172	1	-	-	Z05	1.127,00
Hydroxinator® iQ 18	WW000173	1	-	-	Z05	1.300,00
Hydroxinator® iQ 22	WW000174	1	-	-	Z05	1.560,00
Hydroxinator® iQ 35	WW000175	1	-	-	Z05	1.768,00
Accesorios opcionales:						
Módulo pH Link	WW000176	1	-	-	Z05	705,00
Módulo Dual Link	WW000177	1	-	-	Z05	924,00
Crystal Clear 0,7/1,3 mm	WF000063	1	-	-	Z04	26,83
Crystal Clear 1,0/3,0 mm	WF000064	1	-	-	Z04	26,83
Minerales Magnapool	WC000163	1	-	-	Z05	22,38

	Hydroxinator® iQ 10	Hydroxinator® iQ 18	Hydroxinator® iQ 22	Hydroxinator® iQ 35
Tipo de piscinas				
Volumen máx. agua tratada (clima cálido, filtración 12h/día)	40 m ³	70 m ³	100 m ³	150 m ³
Producción de cloro	10 g/h	18 g/h	22 g/h	35 g/h
Amperaje de salida nominal	2,8 A	3,6 A	5,0 A	7,2 A
Características técnicas				
Potencia	200 W máx.			
Caudal mínimo (necesario para purgar el aire de la célula)	5 m ³ /h			
Caudal máximo	18 m ³ /h (bypass necesario para caudales superiores)			
Presión máxima autorizada en la célula	2,75 bar (KPa)			
Temperatura máxima del agua	40 °C			
Temperatura mínima del agua	5 °C			
Longitud del cable alimentación - célula	1,8 m			
Índice de protección	IP43			
Dimensiones de la célula (L x An x Al)	32 x 13,5 x 11 cm			
Dimensiones de la unidad de control (L x An x Al)	32 x 37 x 12 cm			
Alimentación (50-60 Hz)	220 - 240 VAC / 50-60 Hz			

* En buenas condiciones de uso.

MAGNAPOOL®



Minerales MagnaPool®

- Exclusivo: minerales patentados MagnaPool®
- MagnaPool®: agua cristalina (efecto clarificante del magnesio), menos cloraminas
- Eco-respetuoso: formulación sin sal (no contiene cloruro de sodio)
- Fácil y manejable: suministrado en sacos de 10kg
- Contenido: Minerales patentados MagnaPool®
- Formulación: Cloruro de magnesio y cloruro de potasio
- Aspecto: Mezcla escamas / polvos
- Dosificación*: 5kg/m³
- Dimensiones del saco (L x Al): 40 x 50 cm
- Peso neto del saco: 10 kg
- Paletización: 72 sacos / palet (mínimo para pedido y entrega = 10 sacos)
- Peso neto del palet: 720 kg
- Indicaciones de uso: 1 palet de 720 kg permite la puesta en marcha de 1 a 2 piscinas MagnaPool® (según volumen)

* Añada 5 sacos de 10kg por 10 m³ para obtener una concentración de 4 g/L.



Código	Emb. Standard	Peso Kg Standard	Volumen m ³ Standard	Código Alfanum.	Precio 2021
Minerales MagnaPool®	WC000163	1	-	Z05	22,38





PDB
Product Database

Consulte + info en PRODUCTOS.
www.astralpool.com

ACCESORIOS ELECTRÓLISIS SALINA



Kit análisis de Salinidad

Kit de análisis de salinidad para la revisión del nivel de sal. Se debe realizar regularmente un control de la salinidad en función de las renovaciones de agua que se efectúen.

Código	Emb. Standard	Peso Kg Standard	Volumen m ³ Standard	Código Alfanum.	Precio 2021
07937	1	0,8	0,001	C04	13,92



Sal Compacta

Sal granulada especial para piscinas con electrólisis de sal. Saco de 25 Kg. Cumple norma EN-16401. No aporta impurezas al agua y esta sal es beneficiosa i es beneficiosos para la salud de los bañistas y para los equipos de la piscina.

Código	Emb. Standard	Peso Kg Standard	Volumen m ³ Standard	Código Alfanum.	Precio 2021
SAL III	-	-	-	A03	0,59



Pool Terre

Conexión toma tierra para cualquier equipo de electrolisis de sal con collarín incluido. Otras medidas bajo pedido.

Para Ø 50 mm
Para Ø 63 mm

Código	Emb. Standard	Peso Kg Standard	Volumen m ³ Standard	Código Alfanum.	Precio 2021
25894	1	0,6	0,001	AOR	105,00
25895	1	0,6	0,001	AOR	131,00



Cumple con la norma
EN 16401



Consulte + info en PRODUCTOS.
www.astralpool.com

ELECTRÓLISIS DE SAL Y CONTROL DE PH/CL PARA PISCINA PÚBLICA

Electrólisis de sal para piscina de uso público

La aplicación de los sistemas de electrólisis salina para el tratamiento del agua de piscinas de uso colectivo están imponiéndose de manera progresiva debido a su gran eficacia, comodidad, seguridad y economía.

Nuestra amplia gama de sistemas de electrólisis industriales abarca equipos autolimpiantes de hasta 600 gramos/hora de cloro, permitiendo abarcar el tratamiento del agua mediante electrólisis salina de cualquier instalación de uso público.

Principales ventajas:

- **Seguridad:** En los sistemas de electrólisis salina no es necesario almacenar, manipular ni dosificar ningún compuesto químico, aportando una mayor seguridad. La materia prima de almacenamiento es la sal común.
- **Ahorro:** La incorporación de sistemas de electrólisis salina suponen ahorros netos en los costes de explotación del orden del 50-60%, respecto sistemas tradicionales.

No se incluye la bomba peristáltica.

Para calcular la producción g/h de un clorador puede usar la siguiente fórmula:

$$\text{Producción (g/h)} = \frac{\text{Volumen piscina (m}^3\text{)} \times 1 \text{ g} + \text{bañistas día} \times 10\text{g}}{\text{Horas de filtración}}$$

Fórmula de cálculo orientativa pueden intervenir otras variables en función de las características del vaso. Consúltenos para más información.

	Easy Salt Next	Easy Salt	Pro-Chlore Salt	Nature Salt
Electrodos auto-limpiantes	10.000 - 12.000 h	10.000 - 12.000 h	12.000 - 15.000 h	12.000 - 15.000 h
Rango salinidad	5 - 12 g/l (recomendados 5 - 6 g/l)	5 - 12 g/l (recomendados 5 - 6 g/l)	5 - 12 g/l (recomendados 5 - 6 g/l)	1,5 - 3 g/l (recomendados 2 - 2,5 g/l)(*)
Producción g/h	50 - 180	50 - 180	50 - 600	50 - 300

(*): Rango operativo 1,5 - 3 g/l dependiendo de temperatura (28-35°C) y producción nominal (80-100%)



Easy Salt Next

Sistema de electrólisis salina AUTO-LIMPIANTE para aplicaciones en piscina de uso residencial y público de hasta 180 g cloro/hora. Easy salt es un equipo compacto y a un coste competitivo. Para controlar más de una unidad para la misma piscina, se requiere control externo AP PR-200.



	Código	Emb. Standard	Peso Kg Standard	Volumen m ³ Standard	Código Alfanum.	Precio 2021
Easy Salt Next 75	72663	1	-	-	A07	2.979,00
Easy Salt Next 100	72665	1	-	-	A07	3.162,00
Easy Salt Next 150	72667	1	-	-	A07	3.774,00
Easy Salt Next 190	72669	1	-	-	A07	4.896,00
Easy Salt Next 75 + REG 1 (pH/ORP)	72664	1	-	-	A07	3.632,00
Easy Salt Next 100 + REG 1 (pH/ORP)	72666	1	-	-	A07	3.815,00
Easy Salt Next 150 + REG 1 (pH/ORP)	72668	1	-	-	A07	4.509,00
Easy Salt Next 190 + REG 1 (pH/ORP)	72670	1	-	-	A07	5.549,00
Portasondas opcional para EXT-1	66448	1	-	-	A07	716,00
Opcional: Kit TRI, control simultáneo 3 unidades	70338	1	-	-	A07	254,00

ELECTRÓLISIS DE SAL Y CONTROL DE PH/CL PARA PISCINA PÚBLICA



Easy Salt

Sistema de electrólisis salina AUTO-LIMPIANTE para aplicaciones en piscina de uso residencial y público de hasta 180 g cloro/hora. Easy salt es un equipo compacto y a un coste competitivo. Para controlar más de una unidad para la misma piscina, se requiere control externo AP PR-200 o Smart Control y el control multiple Kit TRI (codigo 70338).

	Código	Emb. Standard	Peso Kg Standard	Volumen m ³ Standard	Código Alfanum.	Precio 2021
Easy Salt 50	66151	1	30	0,29	A07	3.237,00
Easy Salt 70	53799	1	70	0,29	A07	4.218,00
Easy Salt 90	53801	1	80	0,29	A07	4.985,00
Easy Salt 180	53803	1	90	0,29	A07	9.900,00
Opción control externo (AP PR 60359-60361-60362, Smart Control 54523-4-5)						
Easy Salt 50 + pH/ORP (EXT-1)	66153	1	30	0,29	A07	4.273,00
Easy Salt 70 + pH/ORP (EXT-1)	53800	1	70	0,29	A07	5.273,00
Easy Salt 90 + pH/ORP (EXT-1)	53802	1	80	0,29	A07	6.075,00
Easy Salt 180 + pH/ORP (EXT-1)	53804	1	90	0,29	A07	10.777,00
Portasondas opcional para EXT-1 (EXT-1+66448 = EXT-1D)	66448	1	-	-	A07	716,00
Opcional:						
Kit de Comunicación Fluidra Connect Compatible	60363	1	0,39	0,002	A06	203,00
Kit TRI, control simultáneo 3 unidades	70338	1	-	-	A07	254,00

Válido para Easy Salt Next, Easy Salt, Pro-Chlore Salt y Nature Salt:

	pH	ORP	CLORO LIBRE*
Elementos suministrados	Sonda H-035 Disolución de calibración pH (7,0/4,0)	Sonda RX-02 Disolución de calibración ORP (470 mV)	Sonda CL0102 Tarjeta de calibración ID-CAL
	Racor porta-sondas (2x) PE ½" (de serie en todos los modelos), Panel porta-sondas con detector de flujo inductivo, regulación de caudal y pre-filtro (de serie en los modelos ppm)		
Dimensiones	600 x 240 x 120 mm (panel)		
Salida control pH	230 V / 50-60 Hz / 0,5 A max, ON/OFF		
Escala	0,0 - 9,9	0 - 999 mV	0,0 - 5,0 ppm
Rango control	7,0 - 7,8	650 - 850 mV	0,0 - 5,0 ppm
Precisión	0,1 pH	1 mV	0,1 ppm
Calibración	(pH) Automática, dos modos Fast: calibración a un punto Standard: calibración a dos puntos	Automática: calibración de un punto	Cloro libre*

* No disponible para el Easy Salt.



Consulte + info en PRODUCTOS.
www.astralpool.com

ELECTRÓLISIS DE SAL Y CONTROL DE PH/CL PARA PISCINA PÚBLICA



Pro-Chlore Salt



Nuestra gama Pro-Chlore Salt incorpora los electrodos EX que proporcionan la más alta durabilidad en sistemas autolimpiantes. La gama Pro-Chlore Salt con sus opciones de EXTENSION integrada (EXT-1, EXT-1E, EXT-2) o control externo (AP PR200, Smart Control) incorpora un sistema de control y regulación de los valores del ORP (Redox) o ppm así como pH que permiten una mejor gestión del equipo y permiten disponer de una excelente calidad del agua en todo momento. La gama Pro-Chlore puede ser fabricada, bajo demanda, para trabajar con agua de mar (Pro Chlore Salt AM Series). Para controlar más de una unidad para la misma piscina, se requiere control externo AP PR-200 o Smart Control y el control multiple Kit TRI (codigo 70338).



	Código	Emb. Standard	Peso Kg Standard	Volumen m ³ Standard	Código Alfanum.	Precio 2021
Pro-Chlore Salt A-50EX	35252	1	55	0,17	A07	4.009,00
Pro-Chlore Salt A-80EX	35253	1	65	0,19	A07	6.135,00
Pro-Chlore Salt A-120EX	35254	1	100	0,36	A07	8.762,00
Pro-Chlore Salt A-180EX	35255	1	120	0,36	A07	12.602,00
Pro-Chlore Salt A-300EX	35256	1	140	0,36	A07	18.965,00
Pro-Chlore Salt A-600EX	35257	1	200	0,74	A07	36.762,00

Opción control externo
(AP PR 60359-60361-60362, Smart Control 54523-4-5)



Pro-Chlore Salt A-50EX + pH/ORP (EXT-1)	35258	1	55	0,17	A07	5.055,00
Pro-Chlore Salt A-80EX + pH/ORP (EXT-1)	35259	1	65	0,19	A07	7.191,00
Pro-Chlore Salt A-120EX + pH/ORP (EXT-1)	35260	1	100	0,36	A07	9.914,00
Pro-Chlore Salt A-180EX + pH/ORP (EXT-1)	35261	1	120	0,36	A07	13.830,00
Pro-Chlore Salt A-300EX + pH/ORP (EXT-1)	35262	1	140	0,36	A07	20.035,00
Pro-Chlore Salt A-600EX + pH/ORP (EXT-1)	35263	1	200	0,74	A07	37.888,00

Portasondas opcional para EXT-1
(EXT-1+57769=EXT-1E)

	57769	1	-	-	A07	550,00
--	--------------	---	---	---	-----	---------------



Pro-Chlore Salt A-50EX + pH/PPM (EXT-2)	45836	1	60	0,17	A07	7.757,00
Pro-Chlore Salt A-80EX + pH/PPM (EXT-2)	45837	1	70	0,19	A07	9.918,00
Pro-Chlore Salt A-120EX + pH/PPM (EXT-2)	45838	1	105	0,36	A07	12.474,00
Pro-Chlore Salt A-180EX + pH/PPM (EXT-2)	45839	1	125	0,36	A07	16.560,00
Pro-Chlore Salt A-300EX + pH/PPM (EXT-2)	45840	1	145	0,36	A07	22.580,00
Pro-Chlore Salt A-600EX + pH/PPM (EXT-2)	45841	1	205	0,74	A07	40.417,00

Portasondas incluido con EXT-2

AM

Opciones para agua de mar (bajo pedido). Ejemplo: 45836-AM.



Fluidra Connect compatible

Opcional:

Kit de Comunicación Fluidra Connect Compatible	60363	1	0,39	0,002	A06	203,00
Kit TRI, control simultáneo 3 unidades	70338	1	-	-	A07	254,00

	A-50	A-80	A-120	A-180	A-300	A-600
Alimentación (ac)	230 V / 50 - 60 Hz			380 V / 50 - 60 Hz		
Potencia de salida (AC) 30C 5 g/l	1,6 A	2,9 A	4,6 A	2,6 A	4,3 A	8,2 A
Cable:	H017 V/K					
Entrada (ac)	3 x 1,0 mm ²	3 x 1,0 mm ²	3 x 2,5 mm ²	5 x 1,5 mm ²	5 x 4 mm ²	5 x 4,0 mm ²
Salida (dc)	2 x 10 mm ²	2 x 25 mm ²	2 x 35 mm ²	2 x 70 mm ²	2 x 120 mm ²	3 x 240 mm ²
Conexión tubería:	Rosca hembra 1½"	Bridas D63 mm		Bridas D90 mm		
Fusible	5 AT (6 x 32 mm)	7 AT (6 x 32 mm)	10 AT (6 x 32 mm)	QM K10A	QM K20A	QM K25A
Salida	9 V / 25 A	10 V / 40 A	10 V / 60A	10 V / 90 A	10 V / 150 A	10 V / 300 A
Refrigeración	Natural		Ventilador			
Caudal mínimo	9 m ³ /h	14 m ³ /h	20 m ³ /h	30 m ³ /h	50 m ³ /h	90 m ³ /h
Número de placas por electrodo	8	12	8	12	16	2 x 15

ELECTRÓLISIS DE SAL Y CONTROL DE PH/CL PARA PISCINA PÚBLICA



Nature Salt



Los equipos Nature Salt presentan un ciclo sostenible a través de la eliminación de cloraminas, funcionamiento a través de 2 gramos de sal por litro y tratamiento sin producto químico. Sistema de electrólisis salina industrial para aplicación en piscinas de uso público AUTO-LIMPIANTE de hasta 300 g cloro/hora. Célula TWINCELL SYSTEM de alta presión equipada con electrodos de calidad Nature Salt. Para controlar más de una unidad para la misma piscina, se requiere control externo AP PR-200 o Smart Control y el control multiple Kit TRI (codigo 70338).



	Código	Emb. Standard	Peso Kg Standard	Volumen m ³ Standard	Código Alfanum.	Precio 2021
Nature Salt 50EX/LS	53810	1	80	0,17	A07	6.144,00
Nature Salt 80EX/LS	53811	1	90	0,19	A07	8.808,00
Nature Salt 120EX/LS	53812	1	130	0,36	A07	11.932,00
Nature Salt 180EX/LS	53813	1	145	0,36	A07	15.599,00
Nature Salt 300EX/LS	53814	1	170	0,36	A07	26.631,00

Opción control externo
(AP PR 60359-60361-60362, Smart Control 54523-4-5)



Nature Salt 50EX/LS + pH/ORP (EXT-1)	53815	1	80	0,17	A07	7.448,00
Nature Salt 80EX/LS + pH/ORP (EXT-1)	53816	1	90	0,19	A07	9.945,00
Nature Salt 120EX/LS + pH/ORP (EXT-1)	53817	1	130	0,36	A07	12.790,00
Nature Salt 180EX/LS + pH/ORP (EXT-1)	53818	1	145	0,36	A07	16.756,00
Nature Salt 300EX/LS + pH/ORP (EXT-1)	53819	1	170	0,36	A07	27.320,00

Portasondas opcional para EXT-1
(EXT-1+57769=EXT-1E)



Nature Salt 50EX/LS + pH/PPM (EXT-2)	53820	1	85	0,36	A07	10.575,00
Nature Salt 80EX/LS + pH/PPM (EXT-2)	53821	1	95	0,36	A07	12.667,00
Nature Salt 120EX/LS + pH/PPM (EXT-2)	53822	1	135	0,36	A07	15.467,00
Nature Salt 180EX/LS + pH/PPM (EXT-2)	53823	1	150	0,74	A07	19.064,00
Nature Salt 300EX/LS + pH/PPM (EXT-2)	53824	1	175	0,74	A07	29.708,00

Portasondas incluido con EXT-2

Opcional: Kit de Comunicación Fluidra Connect Compatible	60363	1	0,39	0,002	A06	203,00
Kit TRI, control simultáneo 3 unidades	70338	1	-	-	A07	254,00

Electrodos AUTO-LIMPIANTES

Código	Emb. Standard	Peso Kg Standard	Volumen m ³ Standard	Código Alfanum.	Precio 2021
--------	---------------	------------------	---------------------------------	-----------------	-------------

Serie Pro-Chlore Salt



A-50EX/EXT-1/EXT-2	60634	1	-	-	A07	1.515,00
A-80EX/EXT-1/EXT-2	60636	1	-	-	A07	2.811,00
A-120EX/EXT-1/EXT-2	60676	1	-	-	A07	4.226,00
A-180EX/EXT-1/EXT-2	60677	1	-	-	A07	5.740,00
A-300EX/EXT-1/EXT-2	60678	1	-	-	A07	8.506,00
A-600EX/EXT-1/EXT-2	60679	1	-	-	A07	16.089,00

Serie Nature Salt



A-50EX/LS/EXT-1/EXT-2	60680	1	-	-	A07	4.152,00
A-80EX/LS/EXT-1/EXT-2	60681	1	-	-	A07	5.809,00
A-120EX/LS/EXT-1/EXT-2	60682	1	-	-	A07	7.898,00
A-180EX/LS/EXT-1/EXT-2	60683	1	-	-	A07	10.635,00
A-300EX/LS/EXT-1/EXT-2	60684	1	-	-	A07	16.063,00

Serie Easy Salt



EASY SALT 50/EXT-1	68104	1	-	-	A07	2.075,00
EASY SALT 70/EXT-1	60685	1	-	-	A07	2.437,00
EASY SALT 90/EXT-1	60686	1	-	-	A07	3.183,00
EASY SALT 180/EXT-1	60687	1	-	-	A07	5.833,00



Consulte + info en PRODUCTOS.
www.astralpool.com

ELECTRÓLISIS DE SAL Y CONTROL DE PH/CL PARA PISCINA PÚBLICA



AP PR-200 - Compatible Electrólisis, Neolysis, cloro líquido, etc.

60359



60361



60362



La elección profesional para el control y la dosificación. Los paneles integrados basados en controladores Serie AP PR proporcionan la mejor solución auténticamente "plug&play" pre-montados en un panel. Existen versiones para el control del pH, ORP y CLORO LIBRE del agua. Además son 100% compatibles con sistemas de electrólisis salina.

Los equipos AP PR-200 son compatibles con las gamas Easy Salt, Pro Chlore Salt, Nature Salt y Neolysis.

Es también la solución profesional recomendada cuando se deben controlar varios sistemas de electrolisis al mismo tiempo con un único panel regulador-controlador (control múltiple mediante Kit TRI).

	Código	Emb. Standard	Peso Kg Standard	Volumen m ³ Standard	Código Alfanum.	Precio 2021
AP PR-206 pH/ORP	60359	1	-	-	A07	2.051,00
AP PR-207 pH/Cl2 PPM*	60361	1	-	-	A07	4.399,00
AP PR-204 Cl2 PPM*	60362	1	-	-	A07	3.816,00
AP PR-206 pH/ORP + KIT TRI integrado	60359-KIT TRI	1	-	-	A07	2.333,00
AP PR-207 pH/Cl2 PPM + KIT TRI integrado*	60361-KIT TRI	1	-	-	A07	4.674,00
AP PR-204 Cl2 PPM + KIT TRI integrado*	60362-KIT TRI	1	-	-	A07	4.096,00
Electrolito ECC1S / Gel sonda Cloro libre (agua de mar)	64658	1	-	-	A07	119,00
Opcional: Kit TRI, control simultáneo 3 unidades	70338	1	-	-	A07	254,00



Fluidra Connect compatible



* Modelos con control Cl₂ ppm: posibilidad de adaptación a agua de mar mediante sustitución del electrolito gel suministrado con el equipo standard por el electrolito gel específico para agua de mar (código 64658), que debe pedirse por separado.

NEOLYSIS - PISCINA PRIVADA

Neolysis, el tratamiento más avanzado de AstralPool: + Sostenibilidad + Desinfección + Innovación + Salud.

Ventajas:

- Agua apta para el riego.
- Doble desinfección: UV + Electrólisis.
- Máxima calidad de agua.

Características:

- Máxima capacidad reducción de cloraminas (UV LP + Electrólisis).
- Lámparas UV LP HO (13.000 h).
- Proceso Patentado.



Neolysis S (6 g/L) + UV para piscina privada

Sistemas de electrólisis salina de salinidad estándar (S) combinados con lámparas UV para aplicaciones en piscinas de uso privado de hasta 120 m³. Funcionamiento con salinidad estándar (4-6 gramos por litro).



AP NEO/S (6 Gr/l)

	Código	Emb. Standard	Peso Kg Standard	Volumen m ³ Standard	Código Alfanum.	Precio 2021
12 Gr/h + UV 48 W	66126	1	13,50	0,187	A05	2.520,00
24 Gr/h + UV 56 W	66127	1	14,00	0,187	A05	2.687,00
32 Gr/h + UV 56 W	66128	1	15,50	0,187	A05	2.909,00
12 Gr/h + UV 48 W + pH	66129	1	14,00	0,187	A05	2.940,00
24 Gr/h + UV 56 W + pH	66130	1	14,50	0,187	A05	3.107,00
32 Gr/h + UV 56 W + pH	66138	1	15,00	0,187	A05	3.329,00
12 Gr/h + UV 48 W + pH/ORP	66139	1	14,50	0,187	A05	3.571,00
24 Gr/h + UV 56 W + pH/ORP	66140	1	15,00	0,187	A05	3.738,00
32 Gr/h + UV 56 W + pH/ORP	66141	1	17,00	0,187	A05	3.960,00

Opcional:

Kit comunicación Fluidra Connect compatible	60363	1	0,39	0,002	A06	203,00
---	--------------	---	------	-------	-----	---------------

AP NEO/S	AP NEO/S pH	AP NEO/S pH/ORP	Producción Low Salt Electrólisis + UV	Piscina hasta
66126	66129	66139	12 gr Cl ₂ /hr + 48 W UV	50 m ³
66127	66130	66140	24 gr Cl ₂ /hr + 56 W UV	80 m ³
66128	66138	66141	32 gr Cl ₂ /hr + 56 W UV	120 m ³



Fluidra Connect compatible



Neolysis LS (baja salinidad)

Sin mantenimiento de aporte de sal. Conductividad natural en rango operativo 1,5 - 3 g/L dependiendo de temperatura (28-35°C) y producción nominal (80-100%).



	Código	Emb. Standard	Peso Kg Standard	Volumen m ³ Standard	Código Alfanum.	Precio 2021
AP NEO 12 Gr/h + UV 48 W	57744	1	13,50	0,187	A05	2.834,00
AP NEO 24 Gr/h + UV 56 W	57745	1	14,00	0,187	A05	3.163,00
AP NEO 32 Gr/h + UV 56 W	57746	1	15,50	0,187	A05	3.231,00
AP NEO 12 Gr/h + UV 48 W + pH	57747	1	14,00	0,187	A05	3.267,00
AP NEO 24 Gr/h + UV 56 W + pH	57748	1	14,50	0,187	A05	3.570,00
AP NEO 32 Gr/h + UV 56 W + pH	57749	1	16,50	0,187	A05	3.899,00
AP NEO 12 Gr/h + UV 48 W + pH/ORP	57750	1	14,50	0,187	A05	3.528,00
AP NEO 24 Gr/h + UV 56 W + pH/ORP	57751	1	15,00	0,187	A05	4.183,00
AP NEO 32 Gr/h + UV 56 W + pH/ORP	57752	1	17,00	0,187	A05	4.520,00

Opcional:

Kit Connect para control remoto con Fluidra Connect & Go	60363	1	0,39	0,002	A06	203,00
--	--------------	---	------	-------	-----	---------------

AP NEO/S	AP NEO/S pH	AP NEO/S pH/ORP	Producción Low Salt Electrólisis + UV	Piscina hasta
57744	57747	57750	12 gr Cl ₂ /hr + 48 W UV	50 m ³
57745	57748	57751	24 gr Cl ₂ /hr + 56 W UV	80 m ³
57746	57749	57752	32 gr Cl ₂ /hr + 56 W UV	120 m ³



Fluidra Connect compatible





Consulte + info en **PRODUCTOS**.
www.astralpool.com

NEOLYSIS - PISCINA PRIVADA

Lámparas Sistema Neolysis para piscina privada



	Código	Emb. Standard	Peso Kg Standard	Volumen m ³ Standard	Código Alfanum.	Precio 2021
Lámpara UV LP-10, 48 W (Códigos 57744, 57747, 57750, 66126, 66129, 66139)	60559	1	0,10	0,016	A05	132,00
Lámpara UV LP-14, 56 W (Códigos 57745, 57746, 57748, 57749, 57751, 57752, 66127, 66128, 66130, 66138, 66140 y 66141)	60606	1	0,12	0,016	A05	145,00
Cuarzo UV LP-10/14	60607	1	0,08	-	A05	87,40

NEOLYSIS - PISCINA PÚBLICA

Neolysis, el tratamiento más avanzado de AstralPool: + Sostenibilidad + Desinfección + Innovación + Salud.

Ventajas:

- Máxima calidad de agua.
- Doble desinfección: UV + Electrólisis.

Características:

- Dos opciones: Baja salinidad 2-3 g/L (Neo LS) y Sal Estandar 6 g/L (Neo S).
- Máxima capacidad reducción de cloraminas (UV LP + Electrólisis).
- Electrodo autolimpiante 12.000 - 15.000 horas (Neo LS y Neo S).
- Lámpara UV LP HO (13.000 horas).
- Proceso Patentado.
- Para controlar más de una unidad para la misma piscina, se requiere control externo AP PR-200 o Smart Control y el control multiple Kit TRI (codigo 70338).



Neolysis S (5-6 g/L) + UV para piscina pública



	Código	Emb. Standard	Peso Kg Standard	Volumen m ³ Standard	Código Alfanum.	Precio 2021
AP NEO/S 50 Gr/h + UV 75 W	66142	1	-	-	A07	6.098,00
AP NEO/S 80 Gr/h + UV 90 W	66143	1	-	-	A07	8.578,00
AP NEO/S 120 Gr/h + UV 2 x 90 W	66144	1	-	-	A07	11.859,00
AP NEO/S 180 Gr/h + UV 3 x 90 W	68120	1	-	-	A07	17.414,00
AP NEO/S 300 Gr/h + UV 4 x 90 W	68123	1	-	-	A07	23.444,00

Opción control externo
(AP PR 60359-60361-60362, Smart Control 54523-4-5)

AP NEO/S 50 Gr/h + UV 75 W + pH/ORP (EXT-1)	66145	1	-	-	A07	7.118,00
AP NEO/S 80 Gr/h + UV 90 W + pH/ORP (EXT-1)	66146	1	-	-	A07	9.598,00
AP NEO/S 120 Gr/h + UV 2 x 90 W + pH/ORP (EXT-1)	66147	1	-	-	A07	12.879,00
AP NEO/S 180 Gr/h + UV 3 x 90 W + pH/ORP (EXT-1)	68121	1	-	-	A07	18.434,00
AP NEO/S 300 Gr/h + UV 4 x 90 W + pH/ORP (EXT-1)	68124	1	-	-	A07	24.464,00

Portasondas opcional para EXT-1 **57769** 1 - - A07 **550,00**

AP NEO/S 50 Gr/h + UV 75 W + pH/PPM (EXT-2)	66148	1	-	-	A07	9.599,00
AP NEO/S 80 Gr/h + UV 90 W + pH/PPM (EXT-2)	66149	1	-	-	A07	12.079,00
AP NEO/S 120 Gr/h + UV 2 x 90 W + pH/PPM (EXT-2)	66150	1	-	-	A07	15.360,00
AP NEO/S 180 Gr/h + UV 3 x 90 W + pH/PPM (EXT-2)	68122	1	-	-	A07	20.915,00
AP NEO/S 300 Gr/h + UV 4 x 90 W + pH/PPM (EXT-2)	68125	1	-	-	A07	26.945,00

Opcional:
Kit de Comunicación Fluidra Connect Compatible **60363** 1 0,39 0,002 A06 **203,00**
(sin control de lámpara)

EXT-1 + 57769 = EXT-1E

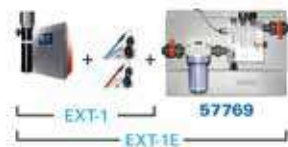

Portasondas incluido en EXT-2



Fluidra Connect compatible



NEOLYSIS - PISCINA PÚBLICA



EXT-1 + 57769 = EXT-1E



Portasondas incluido en EXT-2



Fluidra Connect compatible



Neolysis LS (1,5-2 g/L) + UV para piscina pública

	Código	Emb. Standard	Peso Kg Standard	Volumen m ³ Standard	Código Alfanum.	Precio 2021
AP NEO 50 Gr/h + UV 75 W	57753	1	-	-	A07	7.926,00
AP NEO 80 Gr/h + UV 90 W	57761	1	-	-	A07	11.561,00
AP NEO 120 Gr/h + UV 2 x 90 W	57762	1	-	-	A07	16.478,00
AP NEO 180 Gr/h + UV 3 x 90 W	68117	1	-	-	A07	22.742,00
Opción control externo (AP PR 60359-60361-60362, Smart Control 54523-4-5)						
AP NEO 50 Gr/h + UV 75 W + pH/ORP (EXT-1)	57763	1	-	-	A07	9.212,00
AP NEO 80 Gr/h + UV 90 W + pH/ORP (EXT-1)	57764	1	-	-	A07	12.776,00
AP NEO 120 Gr/h + UV 2 x 90 W + pH/ORP (EXT-1)	57765	1	-	-	A07	17.676,00
AP NEO 180 Gr/h + UV 3 x 90 W + pH/ORP (EXT-1)	68118	1	-	-	A07	23.969,00
Portasondas opcional para EXT-1	57769	1	-	-	A07	550,00
AP NEO 50 Gr/h + UV 75 W + pH/PPM (EXT-2)	57766	1	-	-	A07	12.290,00
AP NEO 80 Gr/h + UV 90 W + pH/PPM (EXT-2)	57767	1	-	-	A07	15.620,00
AP NEO 120 Gr/h + UV 2 x 90 W + pH/PPM (EXT-2)	57768	1	-	-	A07	20.369,00
AP NEO 180 Gr/h + UV 3 x 90 W + pH/PPM (EXT-2)	68119	1	-	-	A07	26.944,00
Opcional: Kit de Comunicación Fluidra Connect Compatible (sin control de lámpara)	60363	1	0,39	0,002	A06	203,00

Neolysis S (5 - 6 g/L) + UV

AP NEO Básica	AP NEO pH/ORP	AP NEO pH/PPM	Producción Zero Salt Electrólisis + UV
66142	66145	66148	50 gr Cl ₂ /hr + 75 W UV
66143	66146	66149	80 gr Cl ₂ /hr + 90 W UV
66144	66147	66150	120 gr Cl ₂ /hr + 180 W UV
68120	68121	68122	180 gr Cl ₂ /hr + 270 W UV
68123	68124	68125	300 gr Cl ₂ /hr + 360 W UV

Neolysis LS (1,5 - 2 g/L) + UV

AP NEO Básica	AP NEO pH/ORP	AP NEO pH/PPM	Producción Zero Salt Electrólisis + UV
57753	57763	57766	50 gr Cl ₂ /hr + 75 W UV
57761	57764	57767	80 gr Cl ₂ /hr + 90 W UV
57762	57765	57768	120 gr Cl ₂ /hr + 180 W UV
68117	68118	68119	180 gr Cl ₂ /hr + 270 W UV

DESINFECCIÓN AUTOMÁTICA CON UV - PISCINA PRIVADA

Los equipos UV LP Inox y UV LP PE (low pressure = baja presión) están destinados a su aplicación en piscina residencial. Actúan a 254 nm de longitud de onda, la idónea para eliminar los microorganismos. Permiten beneficiarte de la última tecnología en el campo del tratamiento del agua mediante luz ultravioleta.

Características LP Inox (AISI-316) & LP PE (Polietileno):

- Versiones en Inoxidable y PE.
- Versión doble lámpara (LP30 Y LP30+).
- Power Box plástico inyección.
- Tecnología fluidra (diseño y fabricación).
- Indicador de lámpara encendida.
- Contador electrónico de horas de trabajo e igniciones (control tiempo vida lámpara).
- Flujostato (opcional, se serie versiones LP+).
- Versiones LP+ con control de pH/ORP integrado (solución integral).
- No incluidas bombas de dosificación.



Heliox UV LP Inox para piscina residencial



	Código	Emb. Standard	Peso Kg Standard	Volumen m ³ Standard	Código Alfanum.	Precio 2021
Heliox UV LP 10	52206	1	11,80	0,153	A05	1.770,00
Heliox UV LP 14	52207	1	12,00	0,153	A05	2.020,00
Heliox UV LP 25	52208	1	15,00	0,187	A05	2.433,00
Heliox UV LP 30	52209	1	15,60	0,187	A05	2.970,00
Versión con Control pH/ORP (LP+):						
Heliox UV LP 10 +	52210	1	12,10	0,153	A05	3.062,00
Heliox UV LP 14 +	52211	1	12,40	0,153	A05	3.313,00
Heliox UV LP 25 +	52212	1	16,00	0,187	A05	3.726,00
Heliox UV LP 30 +	52213	1	16,50	0,187	A05	4.262,00



Heliox UV LP PE para piscina residencial



	Código	Emb. Standard	Peso Kg Standard	Volumen m ³ Standard	Código Alfanum.	Precio 2021
Heliox UV LP P10	52214	1	7,90	0,153	A05	1.301,00
Heliox UV LP P14	52215	1	8,10	0,153	A05	1.366,00
Heliox UV LP P20	52216	1	9,20	0,187	A05	1.474,00
Heliox UV LP P25	52217	1	9,60	0,187	A05	1.574,00
Versión con Control pH/ORP (LP+):						
Heliox UV LP P10 +	52218	1	8,10	0,153	A05	2.594,00
Heliox UV LP P14 +	52219	1	8,30	0,153	A05	2.659,00
Heliox UV LP P20 +	52220	1	10,80	0,187	A05	2.766,00
Heliox UV LP P25 +	52221	1	11,15	0,187	A05	2.867,00

Material	Código	Modelo	Código	Modelo	Caudal (30 mJ/cm ²)	Nº lámparas	Potencia Nominal / UV-C	Altura total (mm)	Ø del reactor
Inox	52206	UV LP 10	52210	UV LP 10+	10 m ³ /h	1	48 / 13 W	790	204
Inox	52207	UV LP 14	52211	UV LP 14+	14 m ³ /h	1	56 / 18 W	790	204
Inox	52208	UV LP 25	52212	UV LP 25+	25 m ³ /h	1	90 / 30 W	1033	204
Inox	52209	UV LP 30	52213	UV LP 30+	30 m ³ /h	2	2 x 75 / 2 x 25 W	1033	204
PE	52214	UV LP P10	52218	UV LP P10+	10 m ³ /h	1	48 / 13 W	735	200
PE	52215	UV LP P14	52219	UV LP P14+	14 m ³ /h	1	56 / 18 W	735	200
PE	52216	UV LP P20	52220	UV LP P20+	20 m ³ /h	1	75 / 25 W	978	200
PE	52217	UV LP P25	52221	UV LP P25+	25 m ³ /h	1	90 / 30 W	978	200

DESINFECCIÓN AUTOMÁTICA CON UV - PISCINA PRIVADA

Lámparas Sistema Heliox UV LP



	Código	Emb. Standard	Peso Kg Standard	Volumen m ³ Standard	Código Alfanum.	Precio 2021
Lámpara UV LP-10, 48 W (Códigos 52206, 52210, 52214, 52218)	60559	1	0,1	-	A05	132,00
Lámpara UV LP-14, 56 W (Códigos 52207, 52211, 52215, 52219)	60606	1	0,115	-	A05	145,00
Lámpara UV LP-20, 75 W (Códigos 52216, 52220)	60608	1	0,2	-	A05	177,00
Lámpara UV LP-25, 90 W (Códigos 52208, 52212, 52217, 52221)	60609	1	0,12	-	A05	186,00
Kit repuesto lámpara UV LP 2 x 75 W (Códigos 52209, 52213)	60637	1	0,24	-	A05	354,00
Cuarzo UV LP-10/14 (lámparas 48 W y 56 W)	60607	1	0,08	-	A05	87,40
Cuarzo UV LP-20/25/30 (lámparas 75 W y 90 W)	60631	1	0,09	-	A05	110,00



Equipo UV Health en Inox 316 L de baja presión

Equipos de desinfección Ultravioleta UV Healt con lámparas de baja presión destinados a su aplicación en piscina privada. Actúan a 254 nm. de longitud de onda, la idónea para eliminar los microorganismos. Están contruidos en acero inoxidable 316 L, el mejor que existe.

Verificar que cuando funcione el equipo no esté cerrado el paso del agua a través del mismo. La desinfección a partir de radiación ultravioleta tiene como aplicación muy importante el tratamiento de aguas de piscinas. La radiación sobre los gérmenes presentes en el agua con ultravioletas, provoca daños sobre la estructura del ADN de bacterias impidiendo su división celular, causando su muerte. Esta acción es extremadamente eficaz con una dimensión de onda de 254 nm, en una dosis de 25 mJ/cm², a los caudales indicados.

Equipo ultravioleta de baja presión para piscina privada

	Código	Emb. Standard	Peso Kg Standard	Volumen m ³ Standard	Código Alfanum.	Precio 2021
UV Health 4000	35140	1	12,0000	0,0690	C04	1.581,00
UV Health 7000	33492	1	12,0000	0,0690	C04	1.768,00
UV Health 14000	33493	1	12,0000	0,0079	C04	1.959,00
UV Health 18000	33494	1	14,0000	0,0079	C04	2.090,00
UV Health 34000	33495	1	18,0000	0,1593	C04	2.496,00



Modelo	Caudal (m ³ /h)	Dosis UV (mJ/cm ²)	Conexión hembra	nº de lámparas (w)
UV Health 4000	4	25	1 ½"	1 x 40
UV Health 7000	7	25	2"	1 x 40
UV Health 14000	14	25	2"	1 x 80
UV Health 18000	18	25	2"	1 x 80
UV Health 34000	34	25	2"	2 x 80

Accesorios equipo UV Health en inox 316 L de baja presión



	Código	Emb. Standard	Peso Kg Standard	Volumen m ³ Standard	Código Alfanum.	Precio 2021
Accesorios desinfección UV Health						
Lámpara 40 W para UV	33503	1	1,0000	0,0344	C04	84,70
Lámpara 80 W para UV	33504	1	0,5400	0,0049	C04	206,00
Tubo de cuarzo	33505	1	0,6600	0,0060	C04	86,00
Junta para tubo de cuarzo	34804	1	0,0100	0,0001	C04	3,42



Consulte + info en PRODUCTOS.
www.astralpool.com

DESINFECCIÓN AUTOMÁTICA CON UV - PISCINA PÚBLICA



AstralPool lanza al mercado Heliox UV, un equipo automático de luz ultravioleta UV-C que consigue un doble objetivo en el tratamiento del agua mediante una reducción muy importante de las cloraminas (cloro combinado) y la desactivación de las bacterias, virus y otros microorganismos presentes en el agua impidiendo que se reproduzcan. La gama está compuesta por modelos Heliox UV LP para piscina residencial y pública y Heliox UV MP para piscina pública.

Las ventajas de la utilización de la tecnología UV-C:

Los equipos de tratamiento con luz por rayos ultravioleta son totalmente automáticos y con muy bajos costes de instalación y mantenimiento. Además tienen grandes ventajas respecto a otros sistemas:

- Permiten tratar el 100% del agua de la piscina.
- Obtienen agua desinfectada sin malos olores ni problemas de irritación en los ojos gracias a la drástica reducción de las cloraminas.
- Suponen un ahorro y un menor coste en producto químico.
- Son unos sistemas respetuosos con el medio ambiente porque:
 - La aportación de agua nueva es inferior (ahorro en la renovación de agua diaria).
 - se forman menos subproductos residuales en el agua.
 - Los equipos UV-C no añaden producto químico al agua.

Funcionamiento del Heliox-UV

La desinfección UV-C es un tratamiento local (cámara de UV), que tiene lugar al circular el agua del vaso de la piscina por la cámara que contiene las lámparas UVC. La radiación (W UV-C) y el tiempo de residencia apropiados en el sistema asegura una efectiva desactivación del 99,9% de los microorganismos así como la reducción de las cloraminas a niveles seguros (< 0,6 ppm).



Heliox UV MP para piscina pública



Los equipos Heliox UV MP (medium pressure = media presión) están destinados a su aplicación en piscina pública. Estas lámparas cubren un espectro amplio, cubriendo toda la región UV, lo que permite una efectiva eliminación de cloraminas (< 0,6 ppm) en el agua de la piscina, así como la desinfección eficaz por la inactivación de microorganismos (99,9%), incluso de aquellos resistentes al cloro.

NOVEDADES

- Diseño más compacto (reactor UV en inox AISI-316).
- Potencia regulable entre 70 y 100% nominal, en incrementos de 1%, mediante balasto electrónico autoventilado.
- Tecnología fluidra (diseño y fabricación).
- Sensor radiación UV-C calibrado (mW/cm²). Control preciso dosis. Ajuste de potencia instantáneo a las condiciones de proceso. Ahorro de energía y tiempo de vida lámpara (8.000 horas de duración).
- Pantalla táctil color avanzada. Menús navegación parámetros del sistema proceso e históricos.
- Todos los modelos UV MP 50-->450 y UV MP 50W-->450W están construidos conforme a UL NSF.
- **Opcional versiones avanzadas:**
- Web integrada.

La arquitectura de control propuesta para los sistemas Heliox UV MP presenta una serie de características que permiten los más altos niveles de fiabilidad, eficiencia energética y escalabilidad.

Los sistemas Heliox UV MP manejan dos parámetros a la hora de fijar la potencia aplicada: radiación media y caudal. De este modo cada modelo tiene una radiación nominal para garantizar una dosis de 60 mJ/cm². Si el caudal a tratar fuera inferior al nominal, igualmente lo será la radiación necesaria y el sistema disminuirá su potencia, optimizando consumo eléctrico y la vida de la lámpara. De igual manera, si la radiación disminuyera debido a pérdidas por turbidez, scaling, eficiencia de emisión de lámpara el sistema reajusta la potencia para garantizar la dosis.

Modelos Heliox UV MP Auto Wiper	
(Consultar precios)	
Heliox UV MP 50 W	58808
Heliox UV MP 80 W	58809
Heliox UV MP 140 W	58698
Heliox UV MP 300 W	58810
Heliox UV MP 450 W	58699
Heliox UV MP 675 W	58811

Para modelos para agua de mar, póngase en contacto con AstralPool.

Código	Emb. Standard	Peso Kg Standard	Volumen m ³ Standard	Código Alfanum.	Precio 2021
52200	1	-	-	A07	19.259,00
52201	1	-	-	A07	23.932,00
52202	1	-	-	A07	24.885,00
52203	1	-	-	A07	28.388,00
52204	1	-	-	A07	35.227,00
52205	1	-	-	A07	43.119,00

Código	Modelo	Caudal (60 mJ/cm ²)	Nº lámparas	Potencia Nominal / UV-C	Tensión de servicio	Brida DIN2633 entr/salida	Altura total (mm)	Ø del reactor
52200	UV MP 50	50 m ³ /h	1	0,7 kW / 105 W	230 VAC / 50-60 Hz	DN 150	834	273
52201	UV MP 80	80 m ³ /h	1	1,0 kW / 150 W		DN 150	834	273
52202	UV MP 140	140 m ³ /h	1	3,0 kW / 450 W		DN 150	834	273
52203	UV MP 300	300 m ³ /h	1	3,0 kW / 450 W		DN 250	1012	356
52204	UV MP 450	450 m ³ /h	2	6,0 kW / 900 W	380 VAC / 50-60 Hz	DN 250	1138	356
52205	UV MP 675	675 m ³ /h	3	9,0 kW / 1350 W		DN 300	1218	356

DESINFECCIÓN AUTOMÁTICA CON UV - PISCINA PÚBLICA

Lámparas de sistema Heliox UV MP



	Código	Emb. Standard	Peso Kg Standard	Volumen m ³ Standard	Código Alfanum.	Precio 2021
Lámpara UV MP 50/80 (Códigos 52200, 52201, 58808, 58809)	60638	1	0,125	-	A07	728,00
Lámpara UV MP 140 (Códigos 52202, 58698)	60639	1	0,255	-	A07	788,00
Lámpara UV MP 300/450/675 (Códigos 52203, 52204, 52205, 58810, 58699, 58811)	60642	1	0,275	-	A07	924,00
Vaina tubo de cuarzo MP 50/80/140	60643	1	0,050	-	A07	143,00
Vaina tubo de cuarzo MP 300/450/675	60644	1	0,050	-	A07	180,00

Sistemas Heliox UV LP para piscina pública

Los equipos UV LP Inox y UV LP PE (low pressure = baja presión) están destinados a su aplicación en piscina pública. Actúan a 254 nm de longitud de onda, la idónea para eliminar los microorganismos. Permiten beneficiarte de la última tecnología en el campo del tratamiento del agua mediante luz ultravioleta.

Novedades LP Inox & LP PE (Polietileno):

Versiones en Inoxidable y PE.

- Versiones multilámpara.

Tecnología fluidra (diseño y fabricación).

Indicador de lámpara encendida.

Contador electrónico de horas de trabajo e igniciones (control tiempo vida lámpara).

- Flujostato incluido de serie.



Heliox UV LP INOX



	Código	Emb. Standard	Peso Kg Standard	Volumen m ³ Standard	Código Alfanum.	Precio 2021
Heliox UV LP I45 inox 270 W / 90 W (UVC)	60344	1	-	-	A07	7.131,00
I65 inox 360 W / 120 W (UVC)	60345	1	-	-	A07	7.542,00
I85 inox 450 W / 150 W (UVC)	60346	1	-	-	A07	8.962,00
I95 inox 540 W / 180 W (UVC)	60347	1	-	-	A07	9.277,00

Heliox UV LP PE



	Código	Emb. Standard	Peso Kg Standard	Volumen m ³ Standard	Código Alfanum.	Precio 2021
Heliox UV LP P20EX PE 90 W / 30 W (UVC)	63138	1	-	-	A07	3.146,00
P25EX PE 180 W / 60 W (UVC)	63139	1	-	-	A07	3.552,00
P30EX PE 270 W / 90 W (UVC)	63140	1	-	-	A07	3.734,00
P35 PE 270 W / 90 W (UVC)	60348	1	-	-	A07	7.286,00
P45 PE 360 W / 120 W (UVC)	60349	1	-	-	A07	7.954,00
P60 PE 450 W / 150 W (UVC)	60354	1	-	-	A07	8.644,00
P70 PE 540 W / 180 W (UVC)	60358	1	-	-	A07	9.207,00
P95 PE 680 W / 204 W (UVC)	63135	1	-	-	A07	14.483,00
P140 PE 1020 W / 306 W (UVC)	63136	1	-	-	A07	14.916,00
P180 PE 1360 W / 408 W (UVC)	64347	1	-	-	A07	17.728,00
P220 PE 1700 W / 510 W (UVC)	64348	1	-	-	A07	25.342,00
P260 PE 2040 W / 612 W (UVC)	64349	1	-	-	A07	26.600,00
P300 PE 2380 W / 714 W (UVC)	63137	1	-	-	A07	30.180,00



DESINFECCIÓN AUTOMÁTICA CON UV - PISCINA PÚBLICA

Sistemas Heliox UV LP para piscina pública

Material	Código	Modelo	Caudal (35 mJ/cm ²) Agua dulce	Caudal (35 mJ/cm ²) Agua mar	Caudal (60 mJ/cm ²) Agua dulce	Nº Lámparas	Potencia Nominal / UV-C	Altura total (mm)	Ø del reactor
Inox	60344	UV LP 45	45 m ³ /h	-	22m ³ /h	3X90 w	90 UV-C (W)	1092	204
Inox	60345	UV LP 65	65 m ³ /h	-	30m ³ /h	4X90 w	120 UV-C (W)	1092	204
Inox	60346	UV LP 85	85 m ³ /h	-	37m ³ /h	5X90 w	150 UV-C (W)	1092	204
Inox	60347	UV LP 95	95 m ³ /h	-	43m ³ /h	6X90 w	180 UV-C (W)	1092	204
PE	60348	UV LP P35	35 m ³ /h	26 m ³ /h	18m ³ /h	3X90 w	90 UV-C (W)	1020	250
PE	60349	UV LP P45	45 m ³ /h	33 m ³ /h	22m ³ /h	4X90 w	120 UV-C (W)	1020	250
PE	60354	UV LP P60	60 m ³ /h	45 m ³ /h	30m ³ /h	5X90 w	150 UV-C (W)	1020	250
PE	60358	UV LP P70	70 m ³ /h	53 m ³ /h	35m ³ /h	6X90 w	180 UV-C (W)	1020	250
PE	63138	UV LP 20 EX	20 m ³ /h	15 m ³ /h	-	1X90 w	30 UV-C (W)	950	200
PE	63139	UV LP 25 EX	25 m ³ /h	19 m ³ /h	-	2X90 w	60 UV-C (W)	950	200
PE	63140	UV LP 30 EX	30 m ³ /h	23 m ³ /h	-	3X90 w	90 UV-C (W)	950	200
PE	63135	UV LP P95	101 m ³ /h	62 m ³ /h	-	2X340 w	204 UV-C (W)	1319	315
PE	63136	UV LP P140	152 m ³ /h	95 m ³ /h	-	3X340 w	306 UV-C (W)	1319	315
PE	64347	UV LP P180	198 m ³ /h	113 m ³ /h	-	4X340 w	408 UV-C (W)	1319	315
PE	64348	UV LP P220	242 m ³ /h	151 m ³ /h	-	5X340 w	510 UV-C (W)	1319	315
PE	64349	UV LP P260	283 m ³ /h	179 m ³ /h	-	6X340 w	612 UV-C (W)	1319	315
PE	63137	UV LP P300	327 m ³ /h	198 m ³ /h	-	7X340 w	714 UV-C (W)	1319	315

Lámparas Sistema Heliox UV LP



Lámpara UV LP-25, 90 W
(Códigos 60344, 60345, 60347, 63138, 63139, 63140, 60348, 60349, 60354, 60358)

Código	Emb. Standard	Peso Kg Standard	Volumen m ³ Standard	Código Alfanum.	Precio 2021
60609	1	-	-	A05	186,00
60631	1	-	-	A05	110,00
66062	1	-	-	AOR	356,00
66063	1	-	-	AOR	301,00

Cuarzo UV LP-20/25/30
(lámparas 75 W y 90 W)



Lámpara UV LP 340 W
(Códigos 63135, 63136, 64347, 64348, 34349, 63137)

Cuarzo UV LP 1100MM
(Lámparas 400 W)

BOMBAS DOSIFICADORAS

Bomba dosificadora Óptima

La serie ÓPTIMA, con su nueva tecnología de alimentación desde 90 Vca y 50-60Hz, garantiza una precisión y adaptabilidad de la dosificación sin precedentes.

Sistemas fabricados, conforme a las normas CE. Protección IP5. Alimentación eléctrica 90-265 Vca 50/0Hz. Materiales en contacto con el producto químico en Polipropileno, Vitón, Teflón, PVC. (Bajo pedido existen otros materiales). Carcasa plástica anti-ácido. Pulsadores de membrana anti-humedad. Válvula de purga integrada. No precisa lubricación y mínimo mantenimiento. Sensores y soluciones de calibración no incluidas También disponible bomba peristáltica.



Bomba dosificadora analógica de caudal constante ÓPTIMA

En las bombas dosificadoras analógicas de la serie OPTIMA; el caudal es regulable en porcentaje a través del potenciómetro situado bajo el panel frontal que modifica la frecuencia de funcionamiento de la bomba. Disponen de entrada de sensor de nivel.

Doble escala de ajuste: posibilidad de dividir entre 5 la frecuencia máxima de dosificación. Esta doble escala, permite al usuario disponer al mismo tiempo de dos bombas con un único modelo.

Alimentación desde 90 a 230 Vac 50/60 Hz con enchufe e interruptor.



Bomba Óptima Manual regulable

Tipo C Bomba de 5 bar y 10 l/h
Tipo D Bomba de 5 bar y 20 l/h

Código	Emb. Standard	Peso Kg Standard	Volumen m ³ Standard	Código Alfanum.	Precio 2021
57133	1	4,5	0,01	A01	452,00
57135	1	4,5	0,01	A01	514,00

Bomba dosificadora analógica de caudal constante ÓPTIMA NEXT

El caudal es regulable en porcentaje de 0-100% a través del potenciómetro. Alimentación desde 90 a 230 Vac 50/60 Hz sin enchufe.



Bomba Óptima Manual Next regulable a 8 bar y 5 l/h

Código	Emb. Standard	Peso Kg Standard	Volumen m ³ Standard	Código Alfanum.	Precio 2021
66164	1	-	-	A01	286,00

Bomba dosificadora digital proporcional y volumétrica ÓPTIMA

Bomba que incluye todas las funciones de dosificación proporcional en un único modelo.



Tipo C Modelo 5 bar y 10 litros
Tipo D Modelo 5 bar y 20 litros

Código	Emb. Standard	Peso Kg Standard	Volumen m ³ Standard	Código Alfanum.	Precio 2021
57137	1	4,5	0,01	A01	808,00
57138	1	4,5	0,01	A01	894,00



Consulte + info en PRODUCTOS.
www.astralpool.com



Consulte los sensores en la página siguiente

BOMBAS DOSIFICADORAS

Bomba dosificadora digital proporcional y volumétrica ÓPTIMA NEXT



Bomba que incluye todas las funciones de dosificación proporcional en un único modelo.

Características de la bomba:

- Proporcional a señales analógicas 4 - 20 mA.
- Indicación de impulsos/minutos.
- Entrada de nivel mínimo de producto químico.
- Entrada de pulsos para dosificación proporcional desde contador emisor de impulsos.
- Paro marcha remoto
- Alimentación desde 90 a 265 Vca 50/60Hz sin enchufe.

Código	Emb. Standard	Peso Kg Standard	Volumen m ³ Standard	Código Alfanum.	Precio 2021
Modelo 8 bar y 5 litros	66165	1	-	-	A01 528,00



Fluidra Connect compatible

Sensor no incluido.
Portasondas no incluido
(cód. 01306)

Bomba dosificadora ÓPTIMA con analizador de pH ó Redox



Bomba dosificadora de la serie OPTIMA con instrumento de control de pH ó Redox integrado.

Calibración automática conseguida simplemente pulsando un botón y con la posibilidad de controlar el nivel de eficiencia del sensor.

Características de la bomba:

- Alimentación desde 90 hasta 265 Vca 50/60 Hz.
- Compensación manual de la temperatura para el pH u opcionalmente automática mediante Pt100.
- Salida 4 - 20 mA para registro gráfico o transmisión del valor medido.
- Alarma de nivel con desconexión de bomba ó simple aviso de falta de producto a través del relé de alarma.
- Alarma de desviación del punto de consigna programable en todo el rango de medida.
- Tiempo de retardo en dosificación para evitar que la bomba dosificadora inyecte producto en caso de mal funcionamiento del sensor.
- Limitación del caudal máximo de la bomba dosificadoras para evitar una sobredosificación no deseada.
- Password de protección de los datos programados.
- Posibilidad de conexión de alarmas.

	Código	Emb. Standard	Peso Kg Standard	Volumen m ³ Standard	Código Alfanum.	Precio 2021
Tipo C Bomba dosificadora Óptima control Redox / control pH de 10 bar y 5 l/h y 5 bar y 10 l/h	66179	1	4,5	0,01	A01	928,00
Sensor pH con soluciones de calibración	36004	1	0,4	0,001	A01	174,00
Sensor Redox con soluciones de calibración	36005	1	0,3	0,001	A01	174,00
Opcional						
Sensor PT100	66758	-	-	-	A01	87,60
Collarín para PT100	66759	-	-	-	A01	19,87

BOMBAS DOSIFICADORAS



Bomba dosificadora ÓPTIMA NEXT con analizador de pH ó Redox



Sensor no incluido.
Portasondas no incluido
(cód. 01306)

Bomba dosificadora de la serie OPTIMA con instrumento de control de pH ó Redox integrado. Calibración automática conseguida simplemente pulsando un botón y con la posibilidad de controlar el nivel de eficiencia del sensor.

Características de la bomba:

- Alimentación desde 90 hasta 265 Vca 50/60 Hz sin enchufe.
- Compensación manual de la temperatura para el pH u opcionalmente automática mediante Pt100 (sensor no incluido).
- Entrada de control de nivel.
- Paro marcha remoto.

	Código	Emb. Standard	Peso Kg Standard	Volumen m ³ Standard	Código Alfanum.	Precio 2021
Bomba dosificadora Óptima Next control Redox / control pH de 8 bar y 5 l/h	66166	1	-	-	A01	546,00
Sensor pH con soluciones de calibración	36004	1	0,4	0,001	A01	174,00
Sensor Redox con soluciones de calibración	36005	1	0,3	0,001	A01	174,00

Sensores			
Sensor pH con soluciones de calibración (Código: 36004)	●		●
Sensor Redox con soluciones de calibración (Código: 36005)		●	●



57149

Bomba dosificadora peristáltica

	Código	Emb. Standard	Peso Kg Standard	Volumen m ³ Standard	Código Alfanum.	Precio 2021
Bomba peristáltica 1 l/h 5 bar	57149	1	1,4000	0,0068	C04	128,00
Bomba peristáltica 4 l/h 3 bar	57179	1	-	-	A01	200,00
Bomba peristáltica 12 l/h 1 bar	57178	1	-	-	A01	200,00



57178 - 57179

REGULADOR DE PH

Para un equilibrio ideal del agua

Los sistemas de regulación de pH Zodiac integran la tecnología de la dosificación proporcional con la finalidad de mantener de forma automática un pH ideal para el confort de los bañistas. Para un equilibrio del agua óptimo, los sistemas de regulación de pH Zodiac integran ahora una función que permite adaptar los ciclos de inyección según el TAC del agua. Puede elegir entre 3 posibilidades:

Alcalinidad baja
TAC < 10 °f (100 ppm CaCO₃)

Alcalinidad estándar
Ajuste de origen por defecto

Alcalinidad alta
TAC > 15 °f (150 ppm CaCO₃)

> FUNCIONAMIENTO AUTOADAPTABLE Y SEGURO

En función del valor medido por la sonda, la regulación de pH Zodiac ajusta el pH de la piscina mediante su bomba dosificadora por adición de producto líquido corrector.

El tiempo de dosificación se adapta en función de la desviación del pH de la piscina con el pH ideal. De ese modo, el equilibrio del agua de la piscina se mantiene siempre con el valor deseado sin que sea necesaria ninguna intervención.

Los reguladores de pH Zodiac® están equipados de un sistema exclusivo de seguridad contra la sobredosificación «OFA» para evitar una inyección excesiva. Este sistema de seguridad es ajustable y funciona en 3 etapas de manera que asegura la necesidad de inyectar o no producto corrector.

DOSIFICACIÓN AUTOMÁTICA PROPORCIONAL EXCLUSIVA

Dosificación proporcional

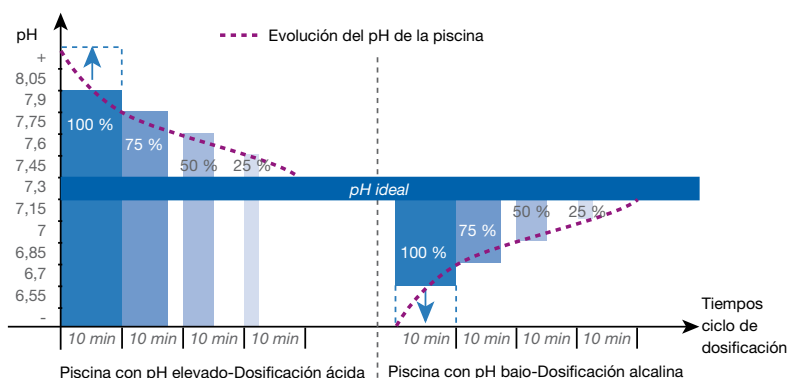

> PARA SU COMODIDAD

Para el confort de los bañistas, el pH de la piscina debe mantenerse entre 7,0 y 7,6.

- Por debajo de este pH el agua es agresiva.
- Por encima, se necesita más dosis de desinfectante para prevenir el desarrollo de las algas.
- El pH ideal del agua de la piscina también se corresponde con el pH medio del cuerpo humano, más particularmente de la sangre, que está comprendido entre 7,35 y 7,45.

ESCALA DE pH

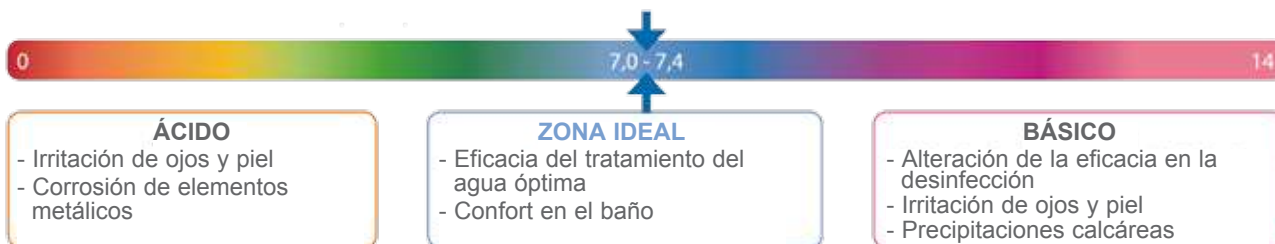

¿LO SABÍA?

El pH debe comprobarse y ajustarse independientemente del sistema de desinfección del agua utilizado. Por lo tanto, los sistemas de regulación de pH Zodiac pueden utilizarse en todo tipo de piscinas.

REGULADOR DE PH



pH Expert



Equipo de regulación automática del pH de la piscina para piscinas de hasta 150 m³ de volumen de agua. Dosificación precisa, gracias a la tecnología de dosificación proporcional. Seguridad contra la sobredosificación.

- Pantalla LCD retroiluminada 1 línea (6 idiomas).
- Calibrado semiautomático en 1 punto (solución tampón suministrada). Ajuste de fábrica pH = 7,4.
- Posición de la sonda vertical.
- Seguridad contra la sobredosificación OFA en 3 niveles, parametrizable (ajustable de 0 a 6 h, ajuste de fábrica = 4 h). Interruptor de nivel de líquido corrector (incorporado en cánula e aspiración, con tapón anti-emanaciones).
- Se suministra con sonda de pH, cánula de aspiración, kit solución tampón, Kit instalación tubería y soporte de fijación a la pared.
- Garantía de 2 años, excepto consumibles, garantía de 1 año (sonda, soluciones tampón, manguito peristáltico y manguito inyector).

Accesorios incluidos



Sonda de pH



Kit soluciones tampón



Kit instalación tubería



Soporte fijación pared



Cánula de aspiración

	Código	Emb. Standard	Peso Kg Standard	Volumen m ³ Standard	Código Alfanum.	Precio 2021
pH Expert	W500708	1	-	-	Z05	647,00
Accesorios opcionales:						
Kit POD	R0534900	1	-	-	ZOR	128,00
Collar Ø 63 mm	R0839600	1	-	-	ZOR	11,18
Soluciones tampón pH 4 y pH 7 (6 un de cada una)	R0824400	-	-	-	ZOR	45,56
Kit corrientes parásitas	R0673800	-	-	-	ZOR	36,27

Características técnicas	
Tipo de sonda (pH)	Combinada, doble junta, KCl, gel polímero y cuerpo epoxy Ø12 mm. Protección inferior extraíble.
Rango de control del pH	0,0 - 14,0 pH
Precisión	0,1 pH
Tolerancia a la sonda	0-60 °C, velocidad del agua ≤ 2 m/s
Presión máxima (en el punto de inyección)	1,5 bar
Caudal máximo teórico de la bomba (pH)	1,5 L/h
Collarín para soporte sonda/inyección**	para tubos de diámetro 50 o 63 mm (accesorio opcional)
Índice de protección	IP65
Dimensiones (L x An x Al)	19,5 x 23,6 x 8,5 mm
Dimensiones del embalaje (L x An x Al)	39 x 24 x 14 cm
Alimentación 50 Hz	220-240 VAC

** No útiles con accesorio porta-sondas POD.

Accesorios opcionales



R0534900



R0839600



R0824400



R0673800

REGULACIÓN REDOX

REGULACIÓN REDOX

Para una cloración automatizada

Los sistemas de regulación de pH Zodiac integran la tecnología de la dosificación proporcional con la finalidad de mantener de forma automática un nivel de cloro ideal para el confort de los bañistas. El método "Redox" (medida de la capacidad de desinfección del agua) se utiliza para determinar automáticamente el nivel de cloro para la piscina.

FUNCIONAMIENTO AUTOADAPTABLE Y SEGURO

En función del valor medido, los reguladores de cloro Zodiac® ajustan el nivel de cloro gracias a la bomba dosificadora peristáltica.

El tiempo de dosificación se adapta en función de la desviación del valor Redox del agua de la piscina y el valor ideal (punto de consigna). Ajuste automático de la cantidad de cloro líquido a inyectar en función de las necesidades de cada piscina.

Los reguladores Redox Zodiac® están equipados de un sistema exclusivo de seguridad contra la sobredosificación «OFA» para evitar una inyección excesiva. Este sistema de seguridad es ajustable y funciona en 3 etapas de manera que asegura la necesidad de inyectar o no cloro líquido.

DOSIFICACIÓN PROPORCIONAL EXCLUSIVA

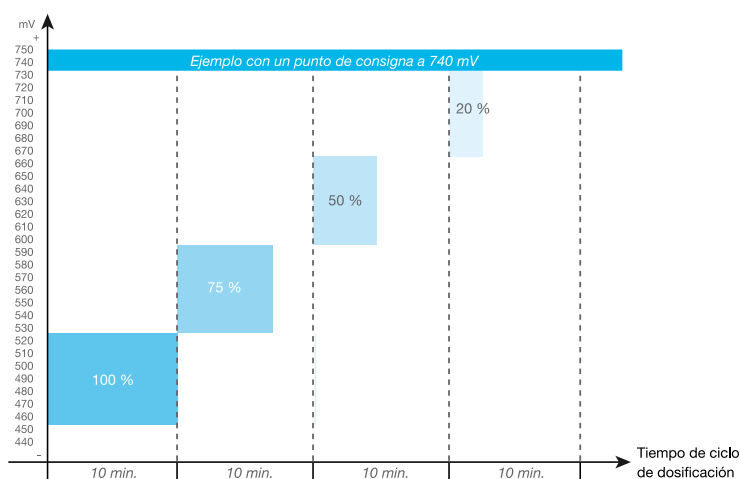

PARA SU COMODIDAD

- Para el confort de los bañistas, el potencial Redox del agua debe estar alrededor de 600 y 750 mV; lo que equivale aproximadamente a 1,0 mg/L de cloro libre y con un pH de 7,4* (variable en función de la tasa de estabilizante).
- Para tener siempre una óptima calidad del agua, le recomendamos que lo utilice conjuntamente con el regulador de pH, el pH Expert. El porta-sondas POD es la opción ideal para una instalación más simple y una precisión óptima.

¿LO SABÍA?

El potencial Redox (nivel de cloro activo) es susceptible de variar en función de varios parámetros.

Los valores a respetar son los siguientes:

- pH = 7,0 a 7,6
- TAC (alcalinidad) = 8 a 15 °f (o 80 a 150 ppm CaCO₃)
- Ácido cianúrico (estabilizante) < 30 ppm
- Temperatura del agua = 20 a 28 °C
- Agua de pozo y de lluvia contraindicada

Es importante verificar y ajustar en cada caso estos parámetros referentes al equilibrio del agua para asegurar un funcionamiento óptimo de la regulación Redox.



REGULACIÓN REDOX



Chlor Expert

Equipo de dosificación automática de cloro para un volumen de agua tratada de 20 hasta 150m³. Dosificación precisa.

- Pantalla LCD retroiluminada 1 línea (6 idiomas).
- Calibrado semiautomático en 1 punto (solución tampón suministrada).
- Ajuste de fábrica ORP= 650 mV.
- Posición de la sonda vertical.
- Seguridad contra la sobredosificación parametrizable a 3 niveles (ajustable de 0 a 6h, ajuste de fábrica = 4h). Interruptor de nivel de líquido corrector (incorporado en cánula e aspiración, con tapón anti-emanaciones).
- Se suministra con: sonda Redox, cánula de aspiración, kit solución tampón, Kit instalación tubería y soporte de fijación a la pared.
- Garantía de 2 años, excepto consumibles, garantía de 1 año (sonda, soluciones tampón, manguito peristáltico y manguito inyector).

Accesorios incluidos



Sonda Redox



Kit soluciones tampón



Kit instalación tubería



Soporte fijación pared



Cánula de aspiración

	Código	Emb. Standard	Peso Kg Standard	Volumen m ³ Standard	Código Alfanum.	Precio 2021
Chlor Expert	W500709	1	-	-	Z05	882,00
Accesorios opcionales:						
Kit POD	R0534900	1	-	-	ZOR	128,00
Collar Ø 63 mm	R0839600	1	-	-	ZOR	11,18
Soluciones tampón pH 4 y pH 7 (6 un de cada una)	R0824400	-	-	-	ZOR	45,56
Kit corrientes parásitas	R0673800	-	-	-	ZOR	36,27

Características técnicas	
Tipo de sonda (Radox)	Sensor combinado, unión simple y poroso simple, cuerpo de vidrio de Ø12 mm
Rango de control de Redox	0 - 1000 mV
Precisión	10 mV
Tolerancia a la sonda	0-60 °C, velocidad del agua ≤ 2 m/s
Presión máxima (en el punto de inyección)	1,5 bar
Caudal máximo teórico de la bomba (pH)	1,5 L/h
Collarín para soporte sonda/inyección**	Para tubos de 50 mm (estándar) o 63 mm (accesorio opcional)
Índice de protección	IP65
Dimensiones (L x An x Al)	19,5 x 23,6 x 8,5 cm
Dimensiones del embalaje (L x An x Al)	39 x 24 x 14 cm
Alimentación 50 Hz	220-240 VAC / 50-60 Hz

** No útiles si se utiliza accesorio porta-sondas POD.

Accesorios opcionales

R0534900

R0839600

R0824400

R0673800

BOMBAS DOSIFICADORAS - PISCINA PÚBLICA

Bomba dosificadora de membrana Exactus

Equipos conforme a las normas CE. Protección IP-65. Conexión eléctrica 220/240 V 50/60 Hz. Materiales en contacto con el líquido: polipropileno, vitón y teflón. Incluye caja de plástico anti-ácido. Display táctil anti-humedad. Válvula de drenaje incorporada. No necesita lubricación, mínimo mantenimiento. Bajo pedido puede suministrarse con salida, sonda de nivel o con otros voltajes de trabajo.

Materiales disponibles:

- Cabezal de bomba: PP y bajo pedido PVDF y PTFE
- Diafragma: PTFE
- Válvulas: Válvula de labio FPM (vitón) y bajo pedido otros elastómeros como EPDM (dutral), NBR (nitril) y Silicona. Válvulas de bolas de cerámica disponibles.
- Conexiones: 4x6mm

Kit de instalación incluido en todas las bombas: filtro de aspiración completo (PP-FPM de vitón), válvula de inyección (PP-FPM de vitón), tubo aspiración/impulsión 2m + 2m PVC; 2m PE manguera de distribución.



Exactus modelo manual analógico

Bomba dosificadora electrónica para montaje en base y pared. Caudal regulable manualmente. Rango de regulación 0-100% y 0-20%. Caja de plástico anti-ácido.

	Código	Emb. Standard	Peso Kg Standard	Volumen m ³ Standard	Código Alfanum.	Precio 2021
Manual Analógico 2 l/h - 5 bar	57153	1	4	0,005	A01	342,00
Manual Analógico 2 l/h - 10 bar	57154	1	4	0,005	A01	342,00
Manual Analógico 5 l/h - 7 bar	57155	1	4	0,005	A01	342,00
Manual Analógico 5 l/h - 10 bar	57156	1	4	0,005	A01	479,00
Manual Analógico 10 l/h - 5 bar	57157	1	4	0,005	A01	479,00
Manual Analógico 20 l/h - 5 bar	57158	1	4	0,005	A01	541,00



Exactus modelo manual digital

Bomba dosificadora electrónica para montaje en base y pared. Caudal regulable manualmente con control digital de frecuencia de las inyecciones. 3 dígitos display. Rango de regulación 0-100% con escala 1%. Caja de plástico anti-ácido.

	Código	Emb. Standard	Peso Kg Standard	Volumen m ³ Standard	Código Alfanum.	Precio 2021
Manual Digital 2 l/h - 5 bar	57159	1	4	0,005	A01	386,00
Manual Digital 5 l/h - 7 bar	57160	1	4	0,005	A01	386,00
Manual Digital 5 l/h - 10 bar	57161	1	4	0,005	A01	518,00
Manual Digital 10 l/h - 5 bar	57162	1	4	0,005	A01	518,00
Manual Digital 20 l/h - 5 bar	57163	1	4	0,005	A01	579,00



Exactus modelo Proporcional

Bomba proporcional controlada por la señal de mA. La bomba puede ser conectada a un instrumento transmisor / indicador u otro dispositivo que suministra una señal de intensidad modulada de 0 a 20 mA. El impulso de la bomba índice de frecuencia será proporcional a la señal de mA recibido: "a señal más alta más grande es el caudal de la bomba". La bomba puede ser adaptada para la función inversa, a señal más alta menor caudal. El mismo modelo se puede adaptar para otro mA (0-20mA, 4-20mA, 20-4mA). Producto disponible para incorporar sonda de nivel (no incluida).

	Código	Emb. Standard	Peso Kg Standard	Volumen m ³ Standard	Código Alfanum.	Precio 2021
Proporcional (4-20mA) 5 l/h - 7 bar	57164	1	4	0,005	A01	687,00
Proporcional (4-20mA) 5 l/h - 10 bar	57165	1	4	0,005	A01	745,00
Proporcional (4-20mA) 10 l/h - 5 bar	57166	1	4	0,005	A01	745,00
Proporcional (4-20mA) 20 l/h - 5 bar	57167	1	4	0,005	A01	794,00

BOMBAS DOSIFICADORAS - PISCINA PÚBLICA



Exactus modelo pH / Rx

Pantalla LCD retroiluminada.
 Modos de operación ON / OFF o proporcional.
 0 ÷ 14 pH; -1000 ÷ 1400 RX (ORP) de entrada de sensores (10 Tera Ohm) (sensor no incluido).
 Resolución de pantalla: 0,01 pH; ± 1mV.
 Entrada de sensor de nivel (sensor de nivel no incluido).
 Producto disponible para incorporar sonda de nivel (no incluida).

		Código	Emb. Standard	Peso Kg Standard	Volumen m ³ Standard	Código Alfanum.	Precio 2021
Modelo pH / Rx	5 l/h - 7 bar	57892	1	4	0,005	A01	790,00
Modelo pH / Rx	5 l/h - 10 bar	57893	1	4	0,005	A01	790,00
Modelo pH / Rx	10 l/h - 5 bar	57894	1	4	0,005	A01	790,00



Kit electrodo de pH para Exactus modelo pH / Rx

Incluye electrodo de pH, soluciones tampón, portaelectrodos, un collarin y sonda de nivel.

Código	Emb. Standard	Peso Kg Standard	Volumen m ³ Standard	Código Alfanum.	Precio 2021
56122	1	-	-	A01	161,00



Kit electrodo de RX para Exactus modelo pH / Rx

Incluye electrodo de RX, soluciones tampón, portaelectrodos, un collarin y sonda de nivel.

Código	Emb. Standard	Peso Kg Standard	Volumen m ³ Standard	Código Alfanum.	Precio 2021
56124	1	-	-	A01	161,00



Exactus modelo Volumétrica VFT

Bomba dosificadora electrónica para montaje en base y pared. Bomba volumétrica proporcional a señales de un cadalimetro con posibilidad de trabajar en modalidad manual o automática en función de los impulsos recibidos. Producto disponible para incorporar sonda de nivel (no incluida).

		Código	Emb. Standard	Peso Kg Standard	Volumen m ³ Standard	Código Alfanum.	Precio 2021
Modelo Volumétrica	5 l/h - 7 bar	57174	1	4	0,005	A01	778,00
Modelo Volumétrica	5 l/h - 10 bar	57175	1	4	0,005	A01	778,00
Modelo Volumétrica	10 l/h - 5 bar	57176	1	4	0,005	A01	778,00
Modelo Volumétrica	20 l/h - 5 bar	57177	1	4	0,005	A01	798,00



Consulte + info en PRODUCTOS.
www.astralpool.com

BOMBAS DOSIFICADORAS - PISCINA PÚBLICA

Bomba dosificadora Óptima

La bomba dosificadora ÓPTIMA, es la evolución de más de 30 años de experiencia en el sector de la dosificación automática. Con esta nueva serie se reduce el número de bombas necesarias para cubrir las distintas necesidades de dosificación.

La serie ÓPTIMA, con su nueva tecnología de alimentación desde 90 Vca y 50-60Hz, garantiza una precisión y adaptabilidad de la dosificación sin precedentes.

Integración de muchas más funciones, gracias a la facilidad de programación, al display alfanumérico, la posibilidad del menú de programación multilenguaje y una nueva tecnología que permite obtener un caudal y una contrapresión controlable, hace que se pueda cubrir el mismo número de bomba que hasta ahora con un número de modelos inferior hace que se puedan cubrir distintas necesidades de dosificación con un sólo modelo de bomba, sin perder por ello exactitud de la dosificación.

Sistemas fabricados, conforme a las normas CE. Protección IP5. Alimentación eléctrica 90-265 Vca 50/60Hz. Materiales en contacto con el producto químico en Polipropileno, Vitón, Teflón, PVC. (Bajo pedido existen otros materiales). Carcasa plástica anti-ácido. Pulsadores de membrana anti-humedad. Válvula de purga integrada. No precisa lubricación y mínimo mantenimiento. Sensores y soluciones de calibración no incluidas También disponible bomba peristáltica, ver página 555).

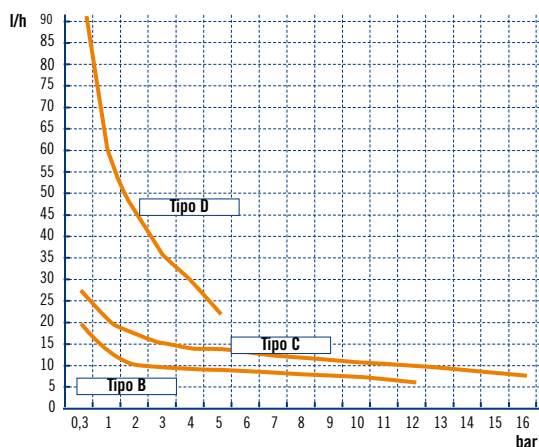

Sensores				
Sensor pH con soluciones de calibración (Código: 36004)	●		●	
Sensor Redox con soluciones de calibración (Código: 36005)		●		●



Bomba dosificadora analógica de caudal constante ÓPTIMA

En las bombas dosificadoras analógicas de la serie OPTIMA; el caudal es regulable en porcentaje a través del potenciómetro situado bajo el panel frontal que modifica la frecuencia de funcionamiento de la bomba. Las bombas de esta gama disponen de entrada de sensor de nivel.

Doble escala de ajuste: posibilidad de dividir entre 5 la frecuencia máxima de dosificación. Esta doble escala, permite al usuario disponer al mismo tiempo de dos bombas con un único modelo.

Alimentación desde 90 a 230 Vca 50/60 Hz con enchufe e interruptor. .

Bomba Óptima Manual regulable

Tipo C Bomba de 5 bar y 10 l/h
Tipo D Bomba de 5 bar y 20 l/h

Código	Emb. Standard	Peso Kg Standard	Volumen m ³ Standard	Código Alfanum.	Precio 2021
--------	---------------	------------------	---------------------------------	-----------------	-------------

57133	1	4,5	0,01	A01	452,00
57135	1	4,5	0,01	A01	514,00



Bomba dosificadora analógica de caudal constante ÓPTIMA NEXT

El caudal es regulable en porcentaje de 0-100% a través del potenciómetro. Alimentación desde 90 a 230 Vca 50/60 Hz sin enchufe.

Bomba Óptima manual Next regulable a 8 bar y 5 l/h

Código	Emb. Standard	Peso Kg Standard	Volumen m ³ Standard	Código Alfanum.	Precio 2021
--------	---------------	------------------	---------------------------------	-----------------	-------------

66164	1	-	-	A01	286,00
-------	---	---	---	-----	--------

BOMBAS DOSIFICADORAS - PISCINA PÚBLICA

Bomba dosificadora digital proporcional y volumétrica ÓPTIMA



Bomba que incluye todas las funciones de dosificación proporcional en un único modelo.

Características de la bomba:

- Proporcional a señales analógicas 4 - 20 mA.
- Proporcional a señales digitales con posibilidad de:
 - Multiplicar los impulsos de entrada (1:n)
 - Dividir los impulsos de entrada (n:1)
 - Función en ppm
 - La bomba dispone de una función de memoria para poder procesar los impulsos de entrada que llegan en el momento que está dosificando.
- Alarma de nivel con desconexión de Bomba a través del relé de alarma.
- Limitación del Caudal máximo de la Bomba dosificadora para evitar una sobredosificación no deseada.
- Password de protección de los datos programados.
- posibilidad de conexión de alarmas.
- Alimentación desde 90 a 265 Vca 50/60 Hz con enchufe.

	Código	Emb. Standard	Peso Kg Standard	Volumen m ³ Standard	Código Alfanum.	Precio 2021
Tipo C Modelo 5 bar y 10 litros	57137	1	4,5	0,01	A01	808,00
Tipo D Modelo 5 bar y 20 litros	57138	1	4,5	0,01	A01	894,00

Bomba dosificadora digital proporcional y volumétrica ÓPTIMA NEXT



Bomba que incluye todas las funciones de dosificación proporcional en un único modelo.

Características de la bomba:

- Proporcional a señales analógicas 4 - 20 mA.
- Indicación de impulsos/minutos.
- entrada de nivel mínimo de producto químico.
- entrada de pulsos para dosificación Proporcional desde contador emisor de impulsos.
- Paro marcha remoto
- Alimentación desde 90 a 265 Vca 50/60Hz sin enchufe.

	Código	Emb. Standard	Peso Kg Standard	Volumen m ³ Standard	Código Alfanum.	Precio 2021
Modelo 8 bar y 5 litros	66165	1	-	-	A01	528,00

Bomba dosificadora ÓPTIMA PLUS con analizador de pH ó Redox



Bomba dosificadora de la serie OPTIMA con instrumento de control de pH ó Redox integrado.

Calibración automática conseguida simplemente pulsando un botón y con la posibilidad de controlar el nivel de eficiencia del sensor.

Características de la bomba:

- Alimentación desde 90 hasta 265 Vca 50/60 Hz.
- Compensación manual de la temperatura para el pH u opcionalmente automática mediante Pt100.
- Salida 4 - 20 mA para registro gráfico o transmisión del valor medido.
- Alarma de nivel con desconexión de Bomba ó simple aviso de falta de producto a través del relé de alarma.
- Alarma de desviación del punto de consigna programable en todo el rango de medida.
- Tiempo de retardo en dosificación para evitar que la Bomba dosificadora inyecte producto en caso de mal
- Limitación del Caudal máximo de la Bomba dosificadoras para evitar una sobredosificación no deseada.
- Password de protección de los datos programados.
- posibilidad de conexión de alarmas.

	Código	Emb. Standard	Peso Kg Standard	Volumen m ³ Standard	Código Alfanum.	Precio 2021
Tipo C Bomba dosificadora Óptima control Redox / control pH de 10 bar y 5 l/h y 5 bar y 10 l/h	66179	1	4,5	0,01	A01	928,00
Opcional Sensor PT100	66758	-	-	-	A01	87,60
Collarín para PT100	66759	-	-	-	A01	19,87



Fluidra Connect compatible

No incluye sensor.
No incluye portasondas (código 01306)



Consulte + info en PRODUCTOS.
www.astralpool.com

BOMBAS DOSIFICADORAS - PISCINA PÚBLICA



No incluye sensor.
No incluye
portasondas (código 01306)

Bomba dosificadora ÓPTIMA NEXT con analizador de pH ó Redox

Bomba dosificadora de la serie OPTIMA con instrumento de control de pH ó Redox integrado. Calibración automática conseguida simplemente pulsando un botón y con la posibilidad de controlar el nivel de eficiencia del sensor.

Características de la bomba:

- Alimentación desde 90 a 265 Vca 50/60Hz sin enchufe.
- Compensación manual de la temperatura para el pH u opcionalmente automática mediante Pt100 (sensor no incluido).
- entrada de control de nivel.
- Paro marcha remoto.

Bomba dosificadora Óptima Next
control Redox / control pH de 8 bar y 5 l/h

Código	Emb. Standard	Peso Kg Standard	Volumen m ³ Standard	Código Alfanum.	Precio 2021
66166	1	-	-	A01	546,00



Bombas dosificadoras peristálticas

Conexión eléctrica 90/260 V 50/60 Hz.

Incluyen kit de instalación:

- Tubo de aspiración de PVC tipo cristal transparente, flexible de 2 m.
- Tubo de impulsión de polietileno de 2 m semirígido blanco.
- Válvula de inyección de 3/8" BSP m.
- Filtro de fondo.

Bomba peristáltica 1 l/h 5 bar
Bomba peristáltica 4 l/h (3 bar)
Bomba peristáltica 12 l/h (1 bar)

Código	Emb. Standard	Peso Kg Standard	Volumen m ³ Standard	Código Alfanum.	Precio 2021
57149	1	1,4000	0,0068	C04	128,00
57179	1	-	-	C04	200,00
57178	1	-	-	A01	200,00



Equipo de floculación

Equipo automático dosificador de floculante con caudal regulable para aguas de piscinas. Incluye: bomba regulable desde 151cc/h hasta 1,5L/h, válvula de inyección, válvula de pie, tubo de aspiración y tubo de impulsión.

Código	Emb. Standard	Peso Kg Standard	Volumen m ³ Standard	Código Alfanum.	Precio 2021
54528	1	1	0,0044	A07	403,00

LIMPIEZA Y CALIBRACIÓN DE SENSORES



70948 70947 70950

Soluciones

- Solución tampón pH 4 70 cc
- Solución tampón pH 7 70 cc
- Solución tampón pH 9 70 cc
- Solución Redox 460 mV 70 cc
- Solución Limpiadora 250 cc para electrodos
- Solución para guardar Electroodos de pH y RedOx 250 cc

Código	Emb. Standard	Peso Kg Standard	Volumen m ³ Standard	Código Alfanum.	Precio 2021
70947	4	5,5	0,010	C04	4,83
70948	4	5,5	0,010	C04	4,83
70949	4	5,5	0,010	C04	4,83
70950	4	5,5	0,010	C04	5,41
71284	20	-	-	C04	13,52
71285	20	-	-	C04	17,11

DEPÓSITOS Y TANQUES



Depósitos de polietileno dosificadores

Fabricados en Polietileno. Alta densidad, Tapa no hermética. Calidad Alimentaria. Para depósitos de color, incrementar el precio un 5%.

Depósitos para bombas dosificadoras

	Código	Emb. Standard	Peso Kg Standard	Volumen m ³ Standard	Código Alfanum.	Precio 2021
50 l (Ø 390 mm, alt. 570 mm)	57613	1	-	-	A02	92,40
100 l (Ø 480 mm, alt. 658 mm)	34316	1	-	-	A02	97,30
125 l (Ø 515 mm, alt. 735 mm)	01314	1	-	-	A02	130,00
250 l (Ø 580 mm, alt. 1.083 mm)	01315	1	-	-	A02	195,00
350 l (Ø 660 mm, alt. 1.165 mm)	01316	1	-	-	A02	230,00
500 l (Ø 800 mm, alt. 1.200 mm)	01317	1	-	-	A02	439,00
1.000 l (Ø 1.000 mm, alt. 1.450 mm)	28831	1	-	-	A02	615,00

Válvulas productos químicos



Válvula PVC aislada 1/2"HBSP, 2 vías NC, juntas VITON, 24VAC 8W 50Hz con conector.

	Código	Emb. Standard	Peso Kg Standard	Volumen m ³ Standard	Código Alfanum.	Precio 2021
GEM-C-4012V-311 PRESIÓN	PDC	1	-	-	I03	Consultar
GEM-C-4011V-311 VACIO	43672	1	-	-	I03	142,00

Agitadores



Sugerencia de aplicación para retención: códigos 57613 + 03677

- Agitador manual 60cm para depósito PE
- Agitador manual 90cm para depósito PE
- Agitador 80 cm, eje y hélice revestida PVC, motor eléctrico 230VCA 50Hz 1 fase
- Agitador 80 cm, eje y hélice revestida PVC, con motor eléctrico 230/400 VCA 50Hz 3 fases

	Código	Emb. Standard	Peso Kg Standard	Volumen m ³ Standard	Código Alfanum.	Precio 2021
Agitador manual 60cm para depósito PE	VO1318	1	-	-	I03	88,80
Agitador manual 90cm para depósito PE	VO01319	1	-	-	I03	88,80
Agitador 80 cm, eje y hélice revestida PVC, motor eléctrico 230VCA 50Hz 1 fase	69327	1	-	-	I03	532,00
Agitador 80 cm, eje y hélice revestida PVC, con motor eléctrico 230/400 VCA 50Hz 3 fases	71151	1	-	-	I03	541,00

DEPÓSITOS Y TANQUES



Cubetas de seguridad anti-derrames

SISTEMA Y PALETAS DE RETENCIÓN

Recipientes móviles paletizables para retener posibles fugas de toda clase de líquidos. Versiones monobloque o con losetas desmontables. Color estándar verde y losetas negras.



- Losetas retención RETENKIT ENCASTRAR cap. retención 2,5L /LOSETA. 508X508X30
- XS107 paleta retención RETENPACK 70 L (860x660xH230) NEGRO/GRIS
- XS007 paleta retención RETENPACK 150 L (1250x850xH230) NEGRO/NEGRO
- QS000 paleta retención 2B 215 L monobloc (1300x800xH380) NEGRO/NEGRO
- KS006 paleta retención 1B 220L monobloc (850x850xH510) NEGRO/NEGRO
- WSB07 paleta retención 4B 240L LOSETA (1300x1300xH285) NEGRO/NEGRO
- BJS10 paleta retención 1200L (1840x1840xH780) NEGRO/NEGRO

Código	Emb. Standard	Peso Kg Standard	Volumen m ³ Standard	Código Alfanum.	Precio 2021
53673	1	-	-	I03	36,72
58403N	1	-	-	I03	162,00
71417	1	-	-	I03	230,00
53669N	1	-	-	I03	429,00
71416	1	-	-	I03	261,00
53670N	1	-	-	I03	773,00
53672N	1	-	-	I03	1.683,00

Códigos desde 53669N a 53672N: Portes no incluidos en condiciones generales. Consultar.

Depósitos de polietileno botellones



Fabricado en Polietileno de densidad media. Para almacenamiento de todo tipo de líquidos, incluso para uso alimentario, no APQ. Tanques cerrados provistos de tapa roscada no hermética de 400 mm de diámetro.

Estándar en color blanco natural. Disponible en color negro bajo pedido, incrementando el precio un 5% Gama ligera: densidad máxima del contenido 1,3 g/cm³. Gama básica: densidad máxima 1,5 g/cm³. Gama pesada: densidad máxima 1,7 g/cm³.

Botellón Gama ligera

	Código	Emb. Standard	Peso Kg Standard	Volumen m ³ Standard	Código Alfanum.	Precio 2021
1.500 L bajo (Ø 1.350 mm, Alt. 1.280 mm)	921600	1	-	2,1	I03	611,00
2.000 L. (Ø 1.350 mm, Alt. 1.666 mm)	09386	1	-	3,1	I03	759,00
3.000 L. (Ø 1.535 mm, Alt. 1.913 mm)	09387	1	-	4,5	I03	993,00
3.000 L bajo (Ø 1.950 mm, Alt. 1.320 mm)	09387-BAJO	1	-	5,0	I03	1.157,00
5.000 L. (Ø 1.950 mm, Alt. 2.000 mm)	09388	1	-	7,5	I03	1.600,00

DEPÓSITOS Y TANQUES

Depósitos de polietileno botellones



CERTIFICACIÓN APQ006 SEGÚN NORMA UNE EN 13573 (ALLIBERT 1 Y 2)
Tanques rotomoldeados cerrados, para almacenar productos químicos corrosivos.

CARACTERÍSTICAS:

- Fabricación en polietileno lineal tratado anti-ultravioletas, calidad alimentaria, color estándar negro.
- Lectura de nivel sobre los tanques en blanco natural.
- Densidad máxima de los productos contenidos: 1,7 g/cm³
- Temperatura máxima: 40°C, presión atmosférica.
- Colores estándar: negro y blanco natural (otros, bajo demanda)

ESTOS PRECIOS INCLUYEN LA CERTIFICACIÓN Y ACCESORIOS MÍNIMOS APQ.

ACCESORIOS INCLUIDOS:

- Boca de registro con tapa roscada DN 400, excepto 1.000L que es DN250. Juntas Epdm.
- Venteo protegido. DN 80
- Soporte y placa certificación APQ 006
- Nivel de flotador con tubo buzo y contrapeso exterior guiado en tubo de PVC.
- Detector de nivel de máxima por flotador y contacto RID PE / PPH. 2º Nivel APQ-6
- Llenado: Tubuladura en brida PN10 DN 50. Instalada en techo del tanque.
- Salida lateral: Tubuladura en brida PN10 DN 50.

ACCESORIOS OPCIONALES:

- Indicador visual de nivel con flotador y testigo exterior.
- Nivel de máxima.
- Sensor de fugas.
- Tapa anti-lluvia.
- Otros accesorios bajo demanda.



Código	Emb. Standard	Peso Kg Standard	Volumen m ³ Standard	Código Alfanum.	Precio 2021
--------	---------------	------------------	---------------------------------	-----------------	-------------

Tanque APQ. Gama pesada.

1.000 L (Ø1.000 mm, Alt.1.725 mm, Ø Tapa 250 mm).	67437	*	1	-	-	I03	2.927,00
1.500 L (Ø 1.350 mm, Alt. 1.560 mm, Ø Tapa 400 mm)	921600-APQ	*	1	-	-	I03	4.182,00
2.000 L (Ø 1.350 mm, Alt. 1.930 mm, Ø Tapa 400 mm)	09386-APQ	*	1	-	-	I03	4.488,00
3.000 L (Ø 1.535 mm, Alt. 2.200 mm, Ø Tapa 400 mm)	09387-APQ	*	1	-	-	I03	5.049,00
3.000 L (Ø 1.950 mm, Alt. 1.550 mm, Ø Tapa 400 mm)	09387-BAPQ	*	1	-	-	I03	5.049,00
5.000 L (Ø 1.950 mm, Alt. 2.270 mm, Ø Tapa 400 mm)	09388-APQ	*	1	-	-	I03	6.018,00

Tanque APQ. Pared doble. Sin Anti-lluvia.

1.000 L (Ø1.350 mm, Alt.1.725 mm, Ø Tapa 250 mm)	67438	1	-	-	-	I03	5.001,00
1.500 L (Ø 1.730 mm, Alt. 1.560 mm, Ø Tapa 400 mm)	67439	1	-	-	-	I03	5.722,00
2.000 L (Ø 1.730 mm, Alt. 1.930 mm, Ø Tapa 400 mm)	67440	1	-	-	-	I03	6.630,00
3.000 L (Ø 1.660 mm, Alt. 2.395 mm, Ø Tapa 400 mm)	49674	1	-	-	-	I03	8.170,00
5.000 L (Ø 2.350 mm, Alt. 2.270 mm, Ø Tapa 400 mm)	67442	1	-	-	-	I03	11.863,00

Consultar portes, no incluidos en condiciones generales. Consultar precio versión APQ pared doble con anti-lluvia.

* Bajo pedido.

INFORMACIÓN NECESARIA PARA REALIZAR UN PRESUPUESTO O PEDIDO DE TANQUES CON CERTIFICACIÓN APQ:

1. Cual será el líquido contenido y su concentración. El depósito llevara una placa metalica donde aparecerá esta información.
2. Ubicación en interior o exterior. Si va en exterior necesitaría un techado de obra o una tapa anti-lluvia opcional.
3. Si el contenido produce gases , se aconseja el sistema opcional de estanqueidad y evacuación de gases.
4. Cuando se confirma el pedido se enviará el plano que requiere la firma de aprobación del cliente para poder iniciar la fabricación.
5. Se ruega consultar precio del transporte, no incluido en las condiciones generales, e indicar la posible necesidad de camión con grua para la descarga.



Consulte + info en PRODUCTOS.
www.astralpool.com

DEPÓSITOS Y TANQUES

Pasamuros de alta resistencia química



Están fabricados en PPFV, este polipropileno contiene 20% de fibra de vidrios borosilicatos tipo "C" resistentes a los agentes químicos. Tiene una muy buena resistencia mecánica, una gran estabilidad dimensional, se puede almacenar fácilmente y resiste temperaturas de hasta 100°C. Su resistencia a la radiación UV se ve reforzada por la adición de pigmentos de carbono y de estabilizadores de UV. Un aditivo antioxidante mejora su resistencia a agentes químicos oxidantes. Con junta EPDM o FPM (Viton) y contratuerca. En caso de utilización con elevadas concentraciones de ácidos pedir referencias específicas con junta FPM (Viton).

Salida de depósito PPFV

	Código	Emb. Standard	Peso Kg Standard	Volumen m ³ Standard	Código Alfanum.	Precio 2021
DN20-3/4" Junta EPDM	3608025	1	-	-	I03	26,75
DN25-1" Junta EPDM	3608026	1	-	-	I03	29,75
DN32-1 1/4" Junta EPDM	3608027	1	-	-	I03	32,38
DN40-1 1/2" Junta EPDM	3608028	1	-	-	I03	37,54
DN50-2" Junta EPDM	3608029 *	1	-	-	I03	39,98
DN20-3/4" Junta FPM	3608025VI *	1	-	-	I03	39,82
DN25-1" Junta FPM	3608026VI *	1	-	-	I03	45,32
DN32-1 1/4" Junta FPM	3608027VI *	1	-	-	I03	46,72
DN40-1 1/2" Junta FPM	3608028VI *	1	-	-	I03	52,00
DN50-2" Junta FPM	3608029VI *	1	-	-	I03	55,50

* Bajo pedido.

Pasamuros de PVC



Fabricadas en PVC. Alta resistencia a productos químicos. Incluye dos juntas..

Salida de depósito PVC

	Código	Emb. Standard	Peso Kg Standard	Volumen m ³ Standard	Código Alfanum.	Precio 2021
Rosca 1/2"	46975 *	1	-	-	I03	16,23
Rosca 3/4"	46976 *	1	-	-	I03	17,37
Rosca 1"	46977 *	1	-	-	I03	21,27
Rosca 1 1/4"	46978 *	1	-	-	I03	23,91
Rosca 1 1/2"	46979 *	1	-	-	I03	28,19
Rosca 2"	46980 *	1	-	-	I03	32,84
Rosca 3"	46981 *	1	-	-	I03	86,90
Rosca 4"	46982 *	1	-	-	I03	184,00

* Bajo pedido.

DOSIFICADORES



Dosificador de cloro y bromo Dossi-5 y Dossi-10 off-line

Dosificador para cloro y bromo. Fabricado en materiales plásticos inalterables (ABS). Capacidad aprox. 5 kg de tabletas en el Dossi-5 y 10 kg para el Dossi-10. Se suministran con dos llaves para poder cerrar el paso del agua. Conexiones Ø 20 mm.

	Código	Emb. Standard	Peso Kg Standard	Volumen m ³ Standard	Código Alfanum.	Precio 2021
Dossi-5 off-line (piscinas hasta 100 m ³)	01413	1	3,7	0,031	A02	235,00
Dossi-10 off-line (piscinas hasta 200 m ³)	43998	1	4,86	0,048	A02	238,00

	Volumen piscina cloro	Volumen piscina bromo
Dossi 5	20 m ³ - 80 m ³	4 m ³ - 50 m ³
Dossi 10	20 m ³ - 160 m ³	4 m ³ - 100 m ³

Dosificador de cloro y bromo 3,5 Kg Dossi-3

Dosificador de cloro y bromo. Fabricado en materiales plásticos inalterables (ABS). Capacidad aproximada de 3,5 kg de tabletas. Cierre con doble sistema de seguridad en la tapa. Válvulas de regulación de sencilla utilización. Para piscinas de hasta 60 m³ con cloro y para piscinas de hasta 30 m³ con bromo. Altura: 405 mm.

	Código	Emb. Standard	Peso Kg Standard	Volumen m ³ Standard	Código Alfanum.	Precio 2021
Dossi-3, in-line Para conexión directa a la tubería con racors de 1½"	24429	1	1,81	0,030	A02	159,00
Dossi-3 off-line Para conexión by-pass mediante tubo flexible	24430	1	1,90	0,031	A02	175,00



Dosificador compacto



Equipos dosificadores de compactos de tricloro y tabletas de bromo con válvula de seguridad automática. Fabricado en poliéster y fibra de vidrio.

	Código	Emb. Standard	Peso Kg Standard	Volumen m ³ Standard	Código Alfanum.	Precio 2021
Dosificador Compacto de 40 l Tricloro (para piscinas de 200 a 500 m ³) Bromo (para piscinas de 150 a 300 m ³)	11999	1	14,0	0,128	A07	698,00
Dosificador Compacto de 60 l Tricloro (para piscinas de 500 a 1000 m ³) Bromo (para piscinas de 300 a 450 m ³)	11998	1	18,0	0,185	A07	704,00



Conjunto válvula seguridad



Se compone de una válvula de seguridad de PVC, con muelle recubierto de halar y un tirador metálico. Presión de apertura de la válvula 2,5-3 bar (Kg/cm²).

	Código	Emb. Standard	Peso Kg Standard	Volumen m ³ Standard	Código Alfanum.	Precio 2021
Para dosificador: 40 l	16633	1	0,4	0,002	A07	101,00
Para dosificador: 60 l	16634	1	0,4	0,002	A07	103,00



EQUIPOS AUTOMÁTICOS DE REGULACIÓN Y CONTROL



Fluidra Connect compatible



Control Connect: El control multi-paramétrico inteligente

Gama de paneles de control multi-paramétricos con pantalla táctil LCD color. Fácil y eficaz control sanitario del agua. Completa automatización del tratamiento de la piscina.

- Pantalla multi-función TFT táctil color.
- 4 relés temporizados programables y 4 entradas digitales.
- Poolstation (Ethernet de Serie).
- Fluidra Connect Compatible.

	Código	Emb. Standard	Peso Kg Standard	Volumen m ³ Standard	Código Alfanum.	Precio 2021
pH / ORP / Temp. con portasondas en línea	71537	1	5,85	-	A07	1.398,00
pH / ORP / Temp. con portasondas en panel	71538	1	6,85	-	A07	2.218,00
pH / Cl (ppm) / Temp. con portasondas en panel	71539	1	6,85	-	A07	3.972,00



71537



71538



71539

TABLA COMPARATIVA EQUIPOS AUTOMÁTICOS DE DOSIFICACIÓN Y CONTROL

		AP PR-200	Guardian Next	New Vigilant	Controller
Lecturas disponibles Según modelos	pH	Sí	Sí	Sí	Sí
	Redox mV	Sí	Sí	Sí	Sí
	Cloro libre ppm eco (Sonda galvánica)	No	No	Sí	Sí
	Cloro libre ppm top (Sonda potencioestática)	Sí	Sí	No	Sí
	Cloro total ppm (Sonda potencioestática)	No	No	No	Sí
	Bromo total ppm	No	Sí	No	Sí
	Temperatura °C	No	Sí	No	Sí
Dosificación Según modelos	pH	On / Off PWM	On / Off (x2) PWM (x2) 4-20 mA	On / Off PWM	On / Off (x2) PWM (x2) Frecuencia 4-20 mA
	Redox mV	On / Off PWM	On / Off (x2) PWM (x2) 4-20 mA	On / Off PWM	On / Off (x2) PWM (x2) Frecuencia 4-20 mA
	Cloro libre ppm	On / Off PWM	On / Off (x2) PWM (x2) 4-20 mA	On / Off PWM	On / Off (x2) PWM (x2) Frecuencia 4-20 mA
	Cloro total ppm	No	No	No	No
	Bromo total ppm	No	On / Off (x2) PWM (x2) 4-20 mA	No	On / Off (x2) PWM (x2) Frecuencia 4-20 mA
Otras entradas / salidas Según modelos	Corriente 4-20 mA	No	2	No	2
	Frecuencia	No	2	No	2
	Nivel depósito reactivos	2	No	No	2
	Relé alarma	No	1	1	1
	Relé auxiliar	No	Hasta 5	No	No
Comunicaciones	Compatible con Fluidra Connect	Sí	Sí	No	Sí
Uso	Privado residencial unifamiliar	Sí	Sí	Sí	Sí
	Privado colectivo	Sí	Sí	No	Sí
	Público o comercial	Sí	Sí	No	Sí

EQUIPOS AUTOMÁTICOS DE REGULACIÓN Y CONTROL



Guardian Next

El nuevo equipo GUARDIAN NEXT combina los elementos tradicionales de control y dosificación, con un control digital total de sus valores que te facilita la gestión de los parámetros de la piscina y su historial para analizar o detectar posibles errores.

Destaca por sus altas prestaciones en el control y regulación de productos químicos para utilizar en piscinas de uso particular y piscinas de uso público.

Central electrónica con mediciones potenciométricas de pH y del potencial RedOx o una una medición amperométrica selectiva del cloro.

- Diseño innovador.
- Display táctil 7" (equivale a 18 cm aprox la diagonal).
- Central digital con acceso total a todos sus parámetros.
- Facilidad de uso.
- Para piscinas dosificadas con cloro estabilizado (sólido), cloro no estabilizado (líquido o sólido), o bromo.
- Incluye salidas dobles de relés por cada parámetro, salidas de 4-20 mA ajustables (opcionales) y salida de comunicaciones RS-485.
- Multilingüe.
- Las entradas de señal de los sensores están aisladas galvánicamente.
- Comunicación via USB y RJ45.
- Ajuste de la dosificación proporcional en una bomba Classs On/Off".

Equipo de control y regulación

	Código	Emb. Standard	Peso Kg Standard	Volumen m ³ Standard	Código Alfanum.	Precio 2021
Guardian Next 1 para medir ppm Cloro 0 - 20 ppm	57145	1	11,1000	0,1221	C04	2.532,00
Guardian Next 1 para medir ppm Cloro 0 - 2 ppm	66155	1	11,1000	0,1221	C04	2.816,00
Guardian Next 2 para medir pH/ppm Cloro	57147	1	11,1000	0,1221	C04	3.020,00
Guardian Next 2 para medir pH/RedOx	57146	1	11,1000	0,1221	C04	1.899,00
Guardian Next 3 para medir pH/ppm Cloro /RedOx	57148	1	11,5000	0,1436	C04	4.328,00
Kit Connect NN para Guardian Next	69784	1	1,4000	0,0043	C04	381,00

	Guardian NEXT 1 ppm ppm Cl	Guardian NEXT 1 ppm Cl	Guardian NEXT 2 pH/Rx pH / Rx	Guardian NEXT 2 pHppm pH / ppm Cl	Guardian NEXT 3 pHppmRx pH / ppm Cl / Redox
Código	57145	66155	57146	57147	57148
Tipo aguas	Tratamiento potabilización aguas	Para agua potable	Piscinas privadas y públicas	Piscinas públicas	Piscinas públicas
Lecturas	Lectura ppm Cl (0-20)	Lectura ppm Cl (0 - 2)	Lectura pH (0-14) / Redox (mV) (-1000/+1400)	Lectura pH (0-14) / Lectura ppm Cl (0-20)	Lectura pH (0-14) / Lectura ppm Cl (0-20) / Redox (mV) (-1000/+1400)
Medidas	594x197x754 mm	594x197x754 mm	594x197x754 mm	594x197x754 mm	594x197x754 mm
Tipo dosificación	Dosificación Cl líquido y en tabletas	Dosificación Cl líquido y en tabletas	Dosificación Cl líquido y en tabletas	Dosificación Cl líquido y en tabletas	Dosificación Cl líquido y en tabletas

Sensores	-	-	Electrodo potenciómetro pH	Electrodo potenciómetro pH	Electrodo potenciómetro pH
	-	-	Electrodo potenciómetro Redox	-	Electrodo potenciómetro Redox
	Sonda Cl amperométrica	Sonda Cl amperométrica	-	Sonda Cl amperométrica	Sonda Cl amperométrica

EQUIPOS AUTOMÁTICOS DE REGULACIÓN Y CONTROL



71096

Electrodos equipos Guardian Next

Electrodo combinado pH de vidrio.
Electrólito KCL de 3 mol/l. gel y cabeza a tornillo.
Temperatura max. 80°C presión máx. 2.



71097

Electrodo pH + Cable para Guardian 2/3
Electrodo RedOx + Cable para Guardian 2/3
Sonda Temperatura Vidrio PT-100
Electrodo Cable electrodo conexión 3 metros

Código	Emb. Standard	Peso Kg Standard	Volumen m ³ Standard	Código Alfanum.	Precio 2021
71096	1	0,0800	0,0004	C04	97,70
71097	1	0,0800	0,0004	C04	113,00
41227R0014	1	0,2600	0,0001	COR	211,00
41227R0026	1	0,0600	0,0001	COR	62,20



46697

Células de Cloro Guardian Next

La sonda de cloro nos permite trabajar tanto para cloro líquido (hipoclorito sódico) como para cloro en tabletas (sincloso o trocloso sódico). Tratamiento para aguas potables.

Célula Cloro Orgánico para Guardian 1 (0-2 ppm)
Célula Cloro Orgánico para Guardian (0-20 ppm)

Código	Emb. Standard	Peso Kg Standard	Volumen m ³ Standard	Código Alfanum.	Precio 2021
66217	1	0,2000	0,0009	C04	1.524,00
46697	1	0,4400	0,0014	C04	1.248,00



57648



57649

Recambios sondas de cloro Guardian Next

Membrana para sonda de cloro.

Membrana Célula Cloro Orgánico Guardian
Electrolito Célula Cloro Orgánico Guardian

Código	Emb. Standard	Peso Kg Standard	Volumen m ³ Standard	Código Alfanum.	Precio 2021
57649	1	0,1600	0,0009	C04	133,00
57648	1	0,5000	0,0068	C04	108,00



57653



CE08040197

Cartucho filtrante de recambio para Guardian Next

Cartucho filtrante.

Filtro 150 µm de 5"
Filtro 60 µm de 5" AM para agua de mar

Código	Emb. Standard	Peso Kg Standard	Volumen m ³ Standard	Código Alfanum.	Precio 2021
57653	1	0,1080	1	C04	6,41
CE08040197	1	0,0780	1	C04	6,70



Vigilant CTX

Panel New Vigilant pH/ppm y pH/Rx de pH

Panel de dosificación y control pH/ppm y pH/Rx con bombas dosificadoras con control único. Caudal de 5 l/h y contrapresión máxima de 5 bar. Cadencia de 120 impulsos/minuto. Se incluye electrodo de pH y de Rx (en panel de pH/Rx) con 1,5 metros de cable, soluciones patrón de pH 4/7 y soluciones patrón de ORP 465mV en el panel de pH/Rx

Rangos de medida pH/ppm:

0.00...5.00 ppm Cl₂ (0,00...12.00 ppm Br)
0.00...14.00 pH, precisión +/-0,01pH
-1500.....+1500 mV, precisión +/-1mV (sensor no incluido)
0...50°C, precisión +/-0,1°C (sensor no incluido)

Rangos de medida pH/Rx:

0.00....14.00 pH, precisión +/-0,01pH
-1500.....+1500 mV, precisión +/-1mV
0...50°C, precisión +/-0,1°C (sensor no incluido)

New Vigilant pH/ppm
New Vigilant pH/Rx

Código	Emb. Standard	Peso Kg Standard	Volumen m ³ Standard	Código Alfanum.	Precio 2021
70256	1	-	-	C04	1.592,00
70255	1	-	-	C04	1.274,00

+ info
 Consulte + info en PRODUCTOS.
www.astralpool.com

PDB
 Product Database

EQUIPOS AUTOMÁTICOS DE REGULACIÓN Y CONTROL



Controller

Los paneles de la Gama CONTROLLER, son sistemas completamente equipados y montados, ideales para diversas aplicaciones en tratamiento de aguas.

Su diseño sencillo y compacto, facilita muchísimo la instalación y puesta en marcha de los mismos.

Disponen de todos los componentes y accesorios para un rápido montaje. Todos los montajes se realizan en planchas de PVC, con diversas dimensiones según el modelo.

Características técnicas generales:

- Rangos de medida disponibles en función de sonda seleccionada.
- Rangos disponibles de Cloro Libre: De 0-2, 0-5 0-10, 0-20 y 0-200 ppm.
- Rango de pH 0-14.
- Rango de ORP: +/-1500 mV.
- Rango de temperatura: 0-50°C.
- Medición de Cloro estable con baja dependencia del pH.
- Autocalibración de todas las medidas.
- Señal de alarma por falta de flujo de agua.
- Instrumento con grado de protección IP65.
- Relés 250 V - 10 A, para conectar bombas dosificadoras o sistema de cloración salina.
- Salidas analógicas 4-20 mA de repetición de señal o maniobra para bombas proporcionales.
- Alimentación: 230 V 50/60 Hz.
- Puntos de consigna y alarmas programables.
- Función pausa de bombas durante las fases de calibración y paro del flujo.
- Lectura y compensación de la temperatura, (automática con sonda PT100 incluido).
- 3 Tipos de Regulaciones en el set point: On/Off, Proporcional en Tiempo y Proporcional por Pulsos.
- Puerto de comunicaciones RS485.

Elementos incluidos en el montaje:

- Portasondas de metacrilato para sondas, con regulador de caudal, válvula toma muestras y sensor de flujo.
- Portafiltros y cartucho filtrante de Nylon 80 micras para entrada de agua.
- Soluciones patrón de calibración DPD.
- Accesorios de montaje y manual de instrucciones de uso e instalación.
- Sensores según versión.

	Código	Emb. Standard	Peso Kg Standard	Volumen m ³ Standard	Código Alfanum.	Precio 2021
Controller pH / Redox	66178	1	-	-	A07	1.512,00
Controller pH / Cloro libre / Bromo	66177	1	-	-	A07	2.928,00
Controller pH / ORP / Cloro libre / Bromo	66176	1	-	-	A07	3.414,00
Controller Cloro libre	66175	1	-	-	A07	2.083,00
Controller pH / Cloro libre amperométrico	66168	1	-	-	A07	3.157,00
Controller pH / Bromo amperométrico	68215	1	-	-	A07	4.175,00
Controller pH / ORP / Cloro libre amperométrico	66169	1	-	-	A07	3.644,00
Controller pH / ORP / Cloro libre / Cloro Total amperométrico	66170	1	-	-	A07	5.020,00
Sensor pH de recambio con soluciones de calibración	36004	1	-	-	A01	174,00
Sensor Redox de recambio con soluciones de calibración	36005	1	-	-	A01	174,00
Kit esferas de recambio para modelo galvánico	27354R0007	1	-	-	AOR	30,30
Electrodo de platino de recambio para modelo galvánico	27354R0005	1	-	-	AOR	723,00
Electrodo de cobre de recambio para modelo galvánico	27354R0020	1	-	-	AOR	210,00
Sonda de cloro libre de recambio para modelo amperométrico	66168R0100	1	-	-	AOR	2.186,00
Membrana de recambio para modelo amperométrico	66168R0101	1	-	-	AOR	207,00
Electrolito de recambio para modelo amperométrico	66168R0102	1	-	-	AOR	118,00



Consulte + info en PRODUCTOS.
www.astralpool.com



Fluidra Connect compatible



FREEPOOL²

Piscinas sin producto químico y con calidad de agua y aire inmejorable

Solución revolucionaria para el tratamiento y la desinfección del agua de piscina pública. Freepool² mantiene los estándares de calidad de agua más altos sin necesidad de añadir productos químicos.

Freepool² incorpora en un único producto las 3 tecnologías de tratamiento de agua que optimizan la desinfección y control de pH: electrolisis de sal de baja salinidad para la desinfección del agua, ultravioleta de media presión para reducción de cloraminas combinadas e inyección de CO₂ para la regulación del pH. Las principales ventajas de Freepool² son:

- **Calidad del agua:** estudios llevados a cabo por la Universidad Autònoma de Barcelona y el Hospital Clínic de Barcelona confirman que la percepción de los usuarios de un ambiente “perfectamente limpio” aumenta significativamente.
- **Seguridad:** no hay necesidad de almacenar, manipular o dosificar producto químico y por tanto es un sistema más seguro.

Características técnicas:

- 180 g/h de producción de Cloro
- UV 3 x 90 W potencia de lámpara ultravioleta
- Inyector de CO₂ y control kit para pH con dosificación y absorción



Freepool²

	Código	Emb. Standard	Peso Kg Standard	Volumen m ³ Standard	Código Alfanum.	Precio 2021
Freepool ² 180 g Cl/h	70990	1	-	-	A07	24.380,00

Equipo de control AP PR-200 Compatible con Freepool²



Equipo recomendado:

	Código	Emb. Standard	Peso Kg Standard	Volumen m ³ Standard	Código Alfanum.	Precio 2021
AP PR-207 pH/Cl ₂ PPM*	60361	1	-	-	A07	4.399,00
AP PR-207 pH/Cl ₂ PPM + KIT TRI integrado*	60361-KIT TRI	1	-	-	A07	4.674,00
Electrolito ECC1S / Gel sonda Cloro libre (agua de mar)	64658	1	-	-	A07	119,00

UAB
Universitat Autònoma de Barcelona

CLÍNIC
BARCELONA
Hospital Universitari

Los beneficios de Freepool están sustentados por dos estudios llevados a cabo por la Universitat Autònoma de Barcelona y el Hospital Universitari Clínic de Barcelona.

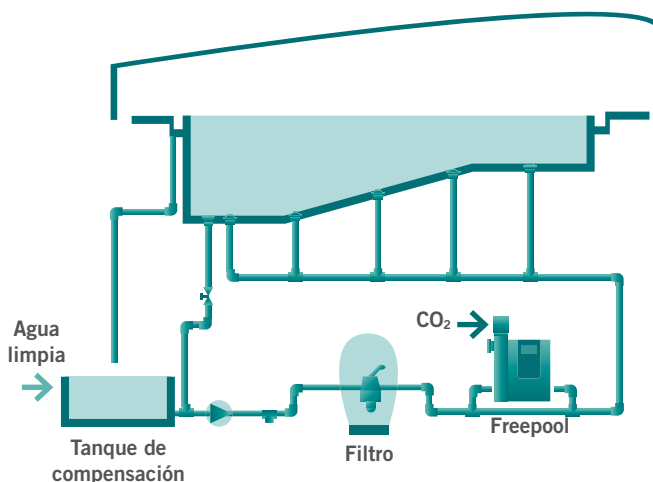

idraSOFT



Para otros volúmenes de resina y accesorios, consultar.
Opción Bi-Bloc

DESCALCIFICACIÓN

IdraSoft 255

- Descalcificadores automáticos de construcción compacta. Mueble cabinet en polietileno soplado.
- Botella construida en poliéster reforzado con fibra de vidrio. Liner interior en P.E. alimentario.
- Programador Serie LOGIX.
- Control: **Volumétrico**. Programador LOGIX 760 de funcionamiento microprocesado. Control por consumo de agua. Registro valores históricos de operación.
- Completos con carga de resina uso alimentario, de alta capacidad para un óptimo rendimiento.
- Racord de conexión en NORYL, 1".
- Alimentación eléctrica 220V-12V (incluye transformador).

Descripción	Código	Código Alfan.	Precio 2021
Idrasoft-255/20/V	45318	I06	694,00
Idrasoft-255/30/V	45319	I06	731,00

Resina Lts	Q. Máx. m³/h	Capac. Int. °Hf x m³	Cap. Sal Kgs	Ciclo entre regeneraciones (m³)		
				30°Hf	50°Hf	70°Hf
20	1,6	120	3,2	4,0	2,4	1,7
30	2,4	160	4,1	5,3	3,2	2,3

Los consumos de sal y capacidad indicados corresponden al nivel standard.



Para otros volúmenes de resina y accesorios, consultar.
Opción Bi-Bloc

IdraSoft 5600

- Descalcificadores automáticos de construcción compacta. Mueble cabinet en polietileno soplado.
- Botella construida en poliéster reforzado con fibra de vidrio. Liner interior en P.E. alimentario.
- Dos posibilidades de control:
 - **Volumétrico mecánico**. Programador Econominder de funcionamiento mecánico. Ciclos de 8 y 40 m³. Regeneración retardada a las 02:00 h. Opcionalmente puede suministrarse con inicio regeneración instantánea.
 - **Volumétrico electrónico**. Programador SXT de funcionamiento microprocesado. Múltiples posibilidades de programación y ajuste. Regeneración retardada o instantánea, por volumen, por tiempo, por volumen-tiempo, etc. Ciclo hasta 9999 m³.
- Display LCD.
- Válvula automática 5600, construida en NORYL, montada en la parte superior del cuerpo. Mezclador de dureza residual integrado.
- Completos con carga de resina uso alimentario, de alta capacidad para un óptimo rendimiento.
- Racord de conexión en NORYL. 1".
- Presión máxima de trabajo 8 bar.
- Temperatura de trabajo 0° a 35°C.
- Alimentación eléctrica 220V.

Descripción	Código	Código Alfan.	Precio 2021
Idrasoft-5600/20/SXT	45330	I06	677,00
Idrasoft-5600/30/SXT	45331	I06	682,00

Resina Lts	Q. Máx. m³/h	Capac. Int. °Hf x m³	Cap. Sal Kg	Ciclo entre regeneraciones (m³)		
				30°Hf	50°Hf	70°Hf
20	1,6	120	4	4	2,4	1,7
30	2,4	180	6	6	3,6	2,6

Los consumos de sal y capacidad indicados corresponden al nivel standard.

idraSOFT



Para otros volúmenes de resina y accesorios, consultar.

DESCALCIFICACIÓN

IdraSoft 255 BI-BLOC

- Descalcificadores automáticos para la eliminación de la dureza del agua mediante intercambio iónico.
- Construcción bi-bloc. Depósito salmuera en polietileno.
- Botella construida en poliéster reforzado con fibra de vidrio. Liner interior en P.E. alimentario.
- Programador Serie LOGIX.
- Simplicidad de manipulación y uso. Facilidad de ajuste. Display LCD.
- Sistema de arrastre del árbol de levas de ataque directo para mayor fiabilidad mecánica.
- Sistema de posicionamiento opto-electrónico.
- Electrónica de última generación. Memoria no volátil.
- Batería incorporada. Capacidad reserva 8 horas (reloj y calendario).
- 3 ajustes posibles del nivel dosis de regenerante. High = 200 gr/l, Standard = 120 gr/l y Low = 40gr/l.
- Control: Volumétrico. Programador LOGIX 760 de funcionamiento microprocesado. Control por consumo de agua. Registro valores históricos de operación.
- Válvula automática 255/700, construida en NORYL, montada en la parte superior del cuerpo. Árbol de levas rediseñado, mayor robustez. Incorpora dispositivo mezclador para el ajuste de la dureza residual.
- Completos con carga de resina uso alimentario, de alta capacidad para un óptimo rendimiento.
- Racord de conexión en NORYL. Conexión 1" macho.
- Presión máxima de trabajo 8 bar.
- Temperatura de trabajo 0° a 35°C.
- Alimentación eléctrica 220V-12V (transformador incluido).

Descripción	Código	Código Alfan.	Precio 2021
Idrasoft 255/060/V Bi-Bloc	45342	I06	974,00
Idrasoft 255/080/V Bi-Bloc	45343	I06	1.016,00

Resina Lts	Q. Máx. m³/h	Cap. Int. °Hf x m³	Cap. Sal Kg	Ciclo entre regeneraciones (m³)					
				20°Hf	30°Hf	40°Hf	50°Hf	60°Hf	70°Hf
50	2,8	265	8,0	13,3	8,8	6,6	5,3	4,4	3,8
80	2,8	424	12,8	21,2	14,1	10,6	8,5	7,1	6,1

Los consumos de sal y capacidad indicados corresponden al nivel standard.



Para otros modelos de mayor capacidad y gama industrial, consultar

IdraSoft 278CV BI-BLOC

- Descalcificadores automáticos para la eliminación de la dureza del agua mediante intercambio iónico.
- Construcción bi-bloc. Depósito salmuera en polietileno rotomoldeado.
- Botella construida en poliéster reforzado con fibra de vidrio. Liner interior en P.E. alimentario.
- Válvula automática Performa 278CV, construida en NORYL, montada en la parte superior del cuerpo. Árbol de levas rediseñado, mayor robustez. Incorpora dispositivo mezclador para el ajuste de la dureza residual.
- Programador Serie LOGIX.
- Control: Volumétrico. Programador LOGIX 762 de funcionamiento microprocesado. Control por consumo de agua. Registro valores históricos de operación.
- Completos con carga de resina uso alimentario, de alta capacidad para un óptimo rendimiento.
- Racord de conexión en latón 1".
- Presión máxima de trabajo 7 bar.
- Temperatura de trabajo 0° a 35°C.
- Alimentación eléctrica 220V-12V (transformador incluido).

Descripción	Código	Código Alfan.	Precio 2021
Idrasoft-278/100/V	45372	I06	1.465,00
Idrasoft-278/140/V	45374	I06	1.625,00
Idrasoft-278/200/V	45376	I06	2.147,00

Resina Lts	Q. Máx. m³/h	Capac. Int. °Hf x m³	C. Sal Kg	Ciclo entre regeneraciones (m³)			Vol. Dep. Lts
				30°Hf	50°Hf	70°Hf	
100	4	600	20	20	12	8,6	300
140	5,6	840	28	28	16,8	12	
200	5,6	1200	40	40	24	17,1	

Los consumos de sal y capacidad indicados corresponden al nivel standard.

idraSOFT

DESCALCIFICACIÓN



IdraSoft Magnum BI-BLOC

- Descalcificadores automáticos para la eliminación de la dureza del agua mediante intercambio iónico.
- Construcción bi-bloc. Depósito salmuera en polietileno rotomoldeado con falso fondo.
- Botella construida en poliéster reforzado con fibra de vidrio. Liner interior en P.E. alimentario.
- Válvula automática MAGNUM, construida en NORYL, montada en la parte superior del cuerpo.
- Programador Serie LOGIX 762.
 - Simplicidad de manipulación y uso. Facilidad de ajuste.
 - Diseño del sistema de arrastre del árbol de levas de ataque directo para mayor fiabilidad mecánica.
 - Motor de giro rápido.
 - Sistema de posicionamiento opto-electrónico.
 - Electrónica de última generación. Memoria no volátil.
 - Batería incorporada. Capacidad reserva 8 horas (reloj y calendario).
- Completos con carga de resina uso alimentario, de alta capacidad para un óptimo rendimiento.
- Conexión 2" macho.
- Presión máxima de trabajo 8 bar.
- Temperatura de trabajo 0° a 35°C.
- Alimentación eléctrica 220V-12V (transformador incluido).
- Incluyen de serie válvula de cierre de agua tratada durante la regeneración.

Control Volumétrico.

- Programador LOGIX 762 de funcionamiento microprocesado. Control por consumo de agua. Registro valores históricos de operación.
- Múltiples posibilidades de programación y ajuste. Regeneración retardada o instantánea, por volumen, por tiempo o volumen-tiempo, reserva fija o variable, regeneración económica, etc.

Para otros modelos de mayor capacidad y gama industrial, consultar

Descripción	Código	Código Alfan.	Precio 2021
Idrasoft-MAGNUM/175/V/2"	57961	I06	3.345,00
Idrasoft-MAGNUM/225/V/2"	57962	I06	3.591,00
Idrasoft-MAGNUM/300/V/2"	57963	I06	4.232,00
Idrasoft-MAGNUM/450/V/2"	57964	I06	5.226,00

Resina Lts	Q. Máx. m ³ /h	Capac. Int. °Hf x m ³	C. Sal Kg	Ciclo entre regeneraciones (m ³)						Vol. Dep. Lts
				20°Hf	30°Hf	40°Hf	50°Hf	60°Hf	70°Hf	
175	7	1050	35	53	35	26	21	18	15	500
225	9	1350	45	68	45	34	27	23	19	
300	12	1800	60	90	60	45	36	30	26	1.000
450	16	2700	90	135	90	68	54	45	39	

Los consumos de sal y capacidad indicados corresponden al nivel standard.

idraSOFT



ÓSMOSIS INVERSA

IdraPure OFFICE INOX

- Sistema de O.I. con cartuchos encapsulados In-Line para una mayor comodidad e higiene en el mantenimiento.
- 3 grifos dispensadores. 1 tipo pulsador de agua fría de caudal ajustable y dos de caño largo para agua fría y ambiente.
- Termostato agua fría ajustable.
- Depósito presurizado de membrana, para acumulación del agua tratada. Capacidad 16 lts a 3,5 kg/cm².
- Acumulador de agua fría en acero AISI-304. Capacidad 3,8 litros.
- Salinidad máxima 2.500 mg/l.
- Límites presión de trabajo: 1 a 6 bar.
- Temperatura de trabajo 5°C a 35°C.
- Tensión eléctrica - 220V/50Hz.
- El rendimiento de los equipos es variable en función de distintos parámetros como la presión, temperatura, salinidad del agua y estado de los distintos elementos.
- Condiciones de prueba: 4,5 kg/cm². 500 mg/l y 25°C.

Descripción	Código	Código Alfan.	Precio 2021
Fuente IDRAPURE OFFICE INOX	58061	106	881,00

Modelo	Producción	Membrana	Bomba	Rechazo
Fuente IDRAPURE OFFICE INOX	200 l/d	75 gpd	Sí	>95%



IdraPure COMPACT

- Para la producción de agua con un bajo contenido en sales, libre de virus y contaminantes químicos. Ideal para espacios reducidos.
- Funcionamiento completamente automático. Requiere de operaciones de mantenimiento periódicas de cambio de cartuchos e higienización del sistema. De fácil instalación y mantenimiento.
- Se suministran ensamblados y preparados para su uso. Incluyendo tubo y accesorios de instalación y grifo dispensador cromado.
- Depósito presurizado de membrana. Capacidad 3,5 lts a 3,5 kg/cm².
- La bomba booster en el modelo COMPACT P, proporciona la presión adecuada y permite aumentar más de un 50% la eficacia del equipo.
- Salinidad máxima 2.500 mg/l.
- Límites presión de trabajo:
 - Sin bomba 2,5 - 5,5 bar.
 - Con bomba 1,0 - 3,5 bar.
- Temperatura de trabajo 5°C a 35°C.
- El rendimiento de los equipos es variable en función de distintos parámetros como la presión, temperatura, salinidad del agua y estado de los distintos elementos.
- Condiciones de prueba: 4,5 kg/cm². 500 mg/l y 25°C.

Descripción	Código	Código Alfan.	Precio 2021
Ósmosis IDRAPURE COMPACT	45394	106	229,00
Ósmosis IDRAPURE COMPACT P	45395	106	321,00

Modelo	Producción	Membrana	Bomba	Rechazo
IDRAPURE COMPACT	<150 l/d	50 gpd	No	>85%
IDRAPURE COMPACT P	<250 l/d	75 gpd	Sí	>90%

IDRAPURE COMPACT
Ósmosis inversa sin bomba
Equipo 5 etapas: Filtración + decoloración UDF + decoloración GAC + membrana O.I. + GAC in-line
Sin electricidad

IDRAPURE COMPACT P
Ósmosis inversa con bomba y flushing manual
Equipo 5 etapas: Filtración + decoloración UDF + decoloración GAC + bomba booster + membrana O.I. + GAC in-line
Tensión eléctrica 220-24V DC

idraPURE



IDRAPURE 5
Ósmosis inversa sin bomba y flushing manual
Equipo 5 etapas: Filtración + decoloración UDF + decoloración CTO + membrana O.I. + GAC in-line
Sin electricidad

IDRAPURE 5P
Ósmosis inversa con bomba y flushing manual
Equipo 5 etapas: Filtración + decoloración UDF + decoloración CTO + bomba booster + membrana O.I. + GAC in-line
Tensión eléctrica 220-24V DC

Para modelo con lámpara UV, consultar



ÓSMOSIS INVERSA

IdraPure 5

- Para la producción de agua con un bajo contenido en sales, libre de virus y contaminantes químicos. Ideal para espacios reducidos.
- De fácil instalación y mantenimiento.
- Funcionamiento completamente automático. Requiere de operaciones de mantenimiento periódicas de cambio de cartuchos, limpieza de membrana e higienización del sistema. De fácil instalación y mantenimiento.
- Se suministran ensamblados y preparados para su uso. Incluyendo tubo y accesorios de instalación y grifo dispensador cromado.
- Depósito presurizado de membrana. Capacidad 8 lts a 3,5 kg/cm².
- La bomba booster en el modelo 5P, permite aumentar más de un 50% la eficacia del equipo.
- Salinidad máxima 2.500 mg/l.
- Límites presión de trabajo:
 - Sin bomba 2,5 - 5,5 bar.
 - Con bomba 1,0 - 3,5 bar.
- Temperatura de trabajo 5°C a 35°C.
- El rendimiento de los equipos es variable en función de distintos parámetros como la presión, temperatura, salinidad del agua y estado de los distintos elementos.
- Condiciones de prueba: 4,5 kg/cm². 500 mg/l y 25°C.

Descripción	Código	Código Alf. Precio 2021
Ósmosis IDRAPURE 5	45391	106 149,00
Ósmosis IDRAPURE 5P	45392	106 214,00

Modelo	Producción	Membrana	Bomba	Rechazo
Ósmosis IDRAPURE 5	<150 l/d	50 gpd	No	>85%
Ósmosis IDRAPURE 5P	<250 l/d	75 gpd	Sí	>90%

Cartuchos In-Line 2"

Descripción	Código	Conexión	Código Alf. Precio 2021
Cartucho Prefiltración 5µm In-Line 2"x10"	58063	Rosca ¼"F	106 4,26
Cartucho Carbón Activo GAC In-Line 2"x10"	45399	Rosca ¼"F	106 5,37
Cartucho Carbón Activo GAC In-Line 2"x10" Antibacterias	45402	QF ¼"F	106 5,49
Cartucho Carbón Activo CTO In-Line 2"x10" Antibacterias	58064	QF ¼"F	106 6,89

Cartuchos In-Line 2½"

Descripción	Código	Conexión	Código Alf. Precio 2021
Cartucho Prefiltración 5µm In-Line 2½"x12"	45401	QF ¼" F	106 6,85
Cartucho Carbón Activo GAC In-line 2½"x12"	45400	QF ¼" F	106 6,83
Cartucho Prefiltración 5µm In-Line 2½"x12"	56743	Rosca ¼" F	106 6,47
Cartucho Carbón Activo GAC In-line 2½"x12"	56742	Rosca ¼" F	106 6,99

idraPURE



ÓSMOSIS INVERSA

Pack cartuchos de recambio IDRAPURE 5

Descripción	Código	Emb.	Código Alfán.	Precio 2021
Pack cartuchos de recambio IDRAPURE 5*	45393	1	I06	10,07
Cartucho Prefiltración PP 5µm 9¾"	45396	1	I06	3,70
Cartucho Carbón Activo Granular GAC 9¾"	45397	1	I06	4,82
Cartucho Carbón Activo CTO 9¾"	45398	1	I06	5,12

* Este pack incluye los siguientes códigos de producto: 45396, 45397 y 45398.



45396



45397



45398



Cartuchos Easy-Twist - Fuente Office

Descripción	Código	Conexión	Código Alfán.	Precio 2021
Cartucho Prefiltración OFFICE ET-5µm PP	58066	QF ¼" F	I06	10,21
Cartucho Pre-Carbón OFFICE ET-GAC	58067	Rosca ¼" F	I06	10,21
Cartucho Post-Carbón OFFICE ET-GAC-POST	58068	Rosca ¼" F	I06	10,19



Membranas O.I. domésticas

Descripción	Código	Código Alfán.	Precio 2021
Membrana poliamida Idrapure 50 gpd	45403	I06	35,18
Membrana poliamida Idrapure 75 gpd	45404	I06	44,44



58111

58112

Cartuchos Easy-Twist - Fuente Office

Descripción	Código	Código Alfán.	Precio 2021
Grifo Dispensador Aquablock	58111	I06	8,45
Grifo Dispensador Luxe	58112	I06	22,18
Conjunto Monomando 3 vías SH	58113	I06	159,00
Conjunto Monomando 3 vías RS	58114	I06	156,00



58113

58114

Medidas (mm)						
Código	A	B	C	D	E	F
58111	220	60	135	45	180	12
58112	255	70	125	45	195	12
58113	220	65	245	55	180	-
58114	330	10	250	55	270	-

ÓSMOSIS INVERSA

Tabla recambios recomendados por modelo ósmosis inversa

Código	Modelo	IDRAPURE 5	IDRAPURE 5P	COMPACT	COMPACT P	OFFICE	OFFICE INOX	Vida útil (meses)
45396	Cartucho Prefiltración PP 5µm 9¾"	1	1					6
45397	Cartucho Carbón Activo Granular GAC 9¾"	1	1					6
45398	Cartucho Carbón Activo CTO 9¾"	1	1					6
45399	Cartucho Carbón Activo GAC In-Line 2"x10"	1	1				2	6
45401	Cartucho Prefiltración 5µm In-Line 2½"x12"			1	1			6
45400	Cartucho Carbón Activo GAC In-line 2½"x12"			1	1			6
45402	Cartucho Carbón Activo GAC In-Line 2"x10" Antibacterias			2	2			6
56743	Cartucho Prefiltración 5µm In-Line 2½"x12"						1	6
56742	Cartucho Carbón Activo GAC In-line 2½"x12"						1	6
58066	Cartucho Prefiltración OFFICE ET-5µm PP					1		6
58067	Cartucho Pre-Carbón OFFICE ET-GAC					1		6
58068	Cartucho Post-Carbón OFFICE ET-GAC-POST					1		6
45403	Membrana poliamida Idrapure 50gpd	1		1				12-24
45404	Membrana poliamida Idrapure 75gpd		1		1	1	1	12-24



Para Kit aumento de presión, consultar

IdraPure MERLIN

- Equipo de ósmosis inversa de producción directa, sin acumulación, para aplicaciones comerciales o colectivas, para la producción de agua con un bajo contenido en sales, libre de virus y contaminantes químicos. Salinidad máxima 2.000 mg/l.
- Grifo dispensador cromado de caño alto y sistema air-gap.
- El equipo no está diseñado para su funcionamiento en continuo. La vida útil de sus elementos está condicionada por las horas de uso y calidad del agua.
- Límites presión de trabajo: 2,5 - 5,5 bar.
- Temperatura de trabajo 5°C a 35°C.
- El rendimiento del equipo es variable en función de distintos parámetros como la presión, temperatura, salinidad del agua y estado de los distintos elementos.
- Condiciones de prueba: 3,5 kg/cm². 750 mg/l y 25°C. Conversión 33%.

Descripción	Código	Código Alf. Prec. 2021	Precio 2021
Ósmosis Idrapure MERLIN	58116	I06	688,00
Membrana Idrapure MERLIN (se precisan 2 uds)	45406	I06	164,00
Prefiltro Sedimentos Idrapure MERLIN	45407	I06	19,37
Prefiltro Carbón Idrapure MERLIN	45408	I06	33,00
Postfiltro Idrapure MERLIN	45409	I06	18,66

Modelo	Q/Prod. (l/min)	Recuperación		Rechazo Sales	
	máx.	mín.	máx.	mín.	máx.
Ósmosis Idrapure MERLIN	0,95	23%	33%	90%	99%

idraCLEAN



FILTRACIÓN

IdraClean FD3

- Carcasa porta cartucho 3 piezas para cartuchos de 5", 9 3/4" o 20", para aplicaciones domésticas.
- Conexiones roscadas reforzadas con insertos de latón. Válvula de purga manual.
- Presión máxima de trabajo 8 bar. Presión de rotura 35 bar.
- Temperatura de trabajo 0°C a 50°C.
- Posibilidad de sujeción mural mediante soporte plástico suministrado como accesorio cód. 45417.

Descripción	Código	Conexión	Vaso	Q. Máx.	Código Alfan.	Precio 2021
Filtro Idraclean FD3/5-1/2"	58164	1/2" F	5"	6,0 m³/h	106	23,57
Filtro Idraclean FD3/5-1"	58166	1" F	5"	6,0 m³/h	106	21,78
Filtro Idraclean FD3/10-1/4"	58167	1/4" F	9 3/4"	2,0 m³/h	106	18,54
Filtro Idraclean FD3/10-1/2"	58168	1/2" F	9 3/4"	6,0 m³/h	106	21,63
Filtro Idraclean FD3/10-1" *	45414	1" F	9 3/4"	6,0 m³/h	106	19,43
Filtro Idraclean FD3/20-3/4"	58170	3/4" F	20"	6,0 m³/h	106	61,70
Filtro Idraclean FD3/20-1"	45416	1" F	20"	6,0 m³/h	106	61,90
Suporte escuadra pared FD	45417	-	-	-	106	4,92
Llave filtro FD	45419	-	-	-	106	3,71

* El cód. 45414 se suministra con cartucho bobinado desechable FA 20/10 de 20 micras. El resto sin cartucho.



IdraClean CARTUCHOS FA

- Filtración en profundidad. Construidos con hilo de polipropileno bobinado para una eficiente y exacta filtración. Certificado FDA.
- Amplia compatibilidad química.
- Desechables.
- Temperatura de trabajo 0°C a 90°C.
- Eficacia filtración > 85%.

Descripción	Código	Filtración	Vaso	Q. Máx.	Código Alfan.	Precio 2021
Cartucho Idraclean FA-05/5	58184	5 µm	5"	0,2 m³/h	106	3,40
Cartucho Idraclean FA-20/5	58185	20 µm	5"	0,3 m³/h	106	3,42
Cartucho Idraclean FA-05/10	45429	5 µm	9 3/4"	0,6 m³/h	106	4,91
Cartucho Idraclean FA-20/10	45431	20 µm	9 3/4"	1,7 m³/h	106	4,97
Cartucho Idraclean FA-50/10	58188	50 µm	9 3/4"	1,9 m³/h	106	4,87
Cartucho Idraclean FA-100/10	58189	100 µm	9 3/4"	2,0 m³/h	106	4,87
Cartucho Idraclean FA-05/20	58191	5 µm	20"	1,2 m³/h	106	9,48
Cartucho Idraclean FA-20/20	58193	20 µm	20"	3,4 m³/h	106	8,70
Cartucho Idraclean FA-50/20	58194	50 µm	20"	3,8 m³/h	106	8,70
Cartucho Idraclean FA-100/20	58195	100 µm	20"	4,0 m³/h	106	8,70

idraCLEAN



FILTRACIÓN

IdraClean CARTUCHOS RLA

- Filtración en superficie. Construidos en PP con malla lavable en poliamida para una eficiente filtración.
- Lavables y reutilizables.
- Temperatura de trabajo 0°C a 60°C.
- Cartuchos OT, aptos para carcasas OT Ø 1½" y 2".

Descripción	Código	Filtración	Vaso	Q. Máx.	Código Alfan.	Precio 2021
Cartucho Idraclean RLA-5	58205	80 µm	5"	1,5 m³/h	106	8,36
Cartucho Idraclean RLA	45432	80 µm	9 ¾"	3,5 m³/h	106	8,64
Cartucho Idraclean RLA-20	58207	80 µm	20"	6,0 m³/h	106	26,01

PVP para 1 Kg.

Tanto la SALGR como la SALII se suministran en sacos de 25 Kg.

Sal

Sal granada

- Sal gruesa húmeda.
- Producto más natural y ecológico exento de cualquier tipo de tratamiento físico.
- Fácil disolución.

Sal seca tipo T-3

- Es la mejor calidad, su granulometría especial favorece y facilita la disolución.
- Fácil dosificación parcial y transporte.
- Ausencia de insolubles.



Descripción	Código	Código Alfan.	Precio 2021
Sal regenerante descalcificación. Sacos 25 Kg. Precio por Kg.	24367	106	0,78
Sal granada gruesa húmeda 25 Kg (AZUL). Sacos 25 Kg. Precio por Kg.	SALGR	106	0,33

Para otros modelos y conexiones, consultar.

IdraClean Consumibles

Descripción	Código	Código Alfan.	Precio 2021
Resina catiónica descalcificación. Sacos de 25 litros. Precio por litro	24362	106	3,16
Carbón activo granular. Sacos 25 Kg. Precio por Kg	24366	106	4,87

Estuche comparador de dureza para aguas potables



Estuche comparador de dureza de plástico blanco compuesto de comparador y reactivos
Ideal para el análisis de aguas de consumo.

Conocer la cantidad de sales de calcio y magnesio presentes en el agua y controlarla mejorará la calidad de vida de los consumidores del agua, alargará la vida de los electrodomésticos y hará más agradable el aseo personal o lavar la ropa, gastando menos jabón y consiguiendo mejores resultados.

Consejos de uso: La dureza del agua destinada al consumo humano dependerá de la zona en la que se encuentre ya que está relacionada con el tipo de rocas que se encuentran en el suelo donde fluye el agua. Conocer esa dureza influirá en la calidad del agua potable que consumamos.

	Código	Emb. Standard	Peso Kg Standard	Volumen m³ Standard	Código Alfanum.	Precio 2021
Estuche comparador de dureza para aguas potables	70522	1	0,18	-	C04	17,10
Reactivo A 250 ml	70518	1	0,27	-	C04	16,95
Reactivo A 22 ml	70519	1	0,04	-	C04	3,29
Reactivo B 250 ml	70520	1	0,27	-	C04	14,17
Reactivo B 22 ml	70521	1	0,04	-	C04	2,93



70522



70518



70519



70521

ACCESORIOS



Botellas

- Botellas de resina epóxi reforzadas con fibra de vidrio bobinada. Liner interior en PP o PE apto para contacto con agua potable.
- Boca superior roscada Ø2½"-8NPSM o Ø4"-8UN. Según modelo.
- Presión de trabajo 0-10 Kg/cm².
- Temperatura de trabajo 5-50°C.
- Todas estas botellas se suministran con peana.

Descripción	Código	Litr.	Ø	Altura	Código Alfan.	Precio 2021
Botella Poliester 8.17	58319	8	215	440	106	38,11
Botella Poliester 7.35	58320	15	190	905	106	54,60
Botella Poliester 8.35	58321	20	215	905	106	56,70
Botella Poliester 10.35	58322	30	265	905	106	70,10
Botella Poliester 10.54	58323	45	265	1.380	106	82,40
Botella Poliester 12.48	58324	60	305	1.235	106	97,90
Botella Poliester 13.54	58325	70	345	1.575	106	123,00
Botella Poliester 14.65/4-0	58326	100	365	1.675	106	208,00
Botella Poliester 16.65/4-0	58327	125	420	1.675	106	228,00
Botella Poliester 18.65/4-0	58328	175	490	1.725	106	394,00
Reducción 4 x 2½"	58331				106	39,14



Depósitos de salmuera

Fabricado en Polietileno de densidad media. Tapa no hermética. Calidad Alimentaria. No se suministran sin tapa, ni tapas sueltas opcionales.

Color blanco natural. Para color negro y otros colores incrementar el precio un 5% y cantidad mínima 5 un.







Descripción	Código	Código Alfan.	Precio 2021
Depósito cilíndrico con tapa 80 L (Ø 521 mm, Alt. 554 mm)	03677	103	90,40
Depósito cilíndrico con tapa 100 L (Ø 550 mm, Alt. 644 mm)	03678	103	113,00
Depósito cilíndrico con tapa 200 L (Ø 653 mm, Alt. 930 mm)	03679	103	151,00
Depósito cilíndrico con tapa 320 L (Ø 758 mm, Alt. 1.035 mm)	03680	103	183,00
Depósito cilíndrico con tapa 520L (Ø 870 mm, Alt. 1.215 mm)	03681	103	337,00
Depósito cilíndrico con tapa 1.000 L (Ø 1.138 mm, Alt. 1.440 mm)	03684	103	545,00
Depósito cilíndrico con tapa 1.500 L (Ø 1.534 mm, Alt. 1.085 mm)	03685	103	656,00
Depósito cilíndrico con tapa 2.000 L (Ø 1.534 mm, Alt. 1.370 mm)	03686	103	857,00



MATERIAL DE LIMPIEZA









- 424 • Tabla comparativa de limpiafondos eléctricos
- 426 • Limpiafondos eléctricos Polaris
- 429 • Limpiafondos eléctricos Zodiac
- 438 • Limpiafondos eléctricos para piscina pública
- 440 • Limpiafondos hidráulicos Polaris
- 445 • Limpiafondos hidráulicos Zodiac
- 447 • Material de limpieza - Zodiac
- 449 • Sistema de limpieza integrado Net'N'Clean
- 451 • Material de limpieza - Gama Blue Line
- 453 • Material de limpieza - Gama Shark
- 454 • Material de limpieza - Gama Classic

TABLA COMPARATIVA DE LIMPIAFONDOS ELÉCTRICOS

									
MODELOS		W 432	W 442	W 630	W 650	W 670	RT 2100	RG 3200T	
Tipos de piscinas	Superficies	Superficies resbaladizas (poliéster y gresite)		Gresite, liner, casco de poliéster, PVC reforzado, hormigón pintado			Liner, casco de poliéster, PVC armado, hormigón pintado, Gresite		
	Formas	Rectangulares, ovaladas, formas libres						Rectangulares, ovaladas, formas libres	
	Fondo	Plano, pendiente suave, pendiente compuesta, punta de diamante						Plano, pendiente suave, pendiente compuesta	
Rendimiento	Tamaño (Longitud del cable)	10 x 5 m (15 m)	12 x 6 m (18 m)			15 x 7 m (21 m)	8 x 4 m (14 m)	9 x 4 m (16,5m)	
	Tracción	Orugas - 1 motor		4 WD			Orugas		
	Zonas de limpieza	Fondo / paredes / línea de flotación						Fondo	Fondo / paredes
	Nivel de filtrado	100µ		60µ			100µ		
	Capacidad del filtro	3,7 L		5 L			3L		
	Swivel	-		Sí			-		
	Control a distancia	-			Vía App			-	
Ciclos	Cepillos Contact +	-		Sí			-		
	Número de ciclos	2	6	2	Múltiples		1		
	Ciclos de limpieza	Solo Fondo: 1h 30 min Fondo/ paredes y línea de flotación: 1h 30 min	Solo Fondo: 1h/ 1h 30 min/ 2h Fondo/ paredes y línea de flotación: 1h/ 1h 30 min/2h	Smart: Fondo / paredes / línea de flotación Quick: Limpieza rápida (solo fondo)	Smart: Fondo / paredes / línea de flotación Quick: Limpieza rápida (solo fondo) Ultra: Fondo / paredes / línea de flotación	Smart: Fondo / paredes / línea de flotación Quick: Limpieza rápida (solo fondo) Ultra: Fondo / paredes / línea de flotación Solo línea de flotación	Solo Fondo	Fondo / Paredes	
	Ajuste manual del tiempo de limpieza	-	Sí	-	Sí		-		
Facilidad de uso	App iAqualink™ control	-		Sí			-		
	Lift System	-		Sí			-		
	Programación 7 días	-		Sí			-		
	Indicador de filtro lleno	-	Sí			-			
	Tapa transparente	-			Sí			-	Sí
	Filtro iluminado	-							
	Tipo de filtro	Filtro rígido con acceso por la parte superior							
	Carro de transporte	-	Sí			-			
Funciones avanzadas de app	Pantalla de temperatura del agua	-				Vía App		-	
	Garantía	2 años		3+1 año*			2 años		

* + 1 año si el limpiafondos está vinculado a la App iAqualink TM

TABLA COMPARATIVA DE LIMPIAFONDOS ELÉCTRICOS

							
RE 4200	RE 4400iQ	RE 4600iQ	RV 5300	RV 5380	RA 6300 iQ	RA 6500 iQ	RA 6700 iQ
Liner, casco de poliéster, PVC armado, hormigón pintado, Gresite							
Rectangulares, ovaladas, formas libres							
Plano, pendiente compuesta, punta de diamante							
10 x 5 m (15m)	12 x 6 m (18m)					15 x 7 m (21m)	
Orugas - 2 motores				4 WD			
Fondo / paredes / línea de flotación							
100µ	Doble 150µ + 60µ o solo 150µ		100µ		60µ		
4L			5L				
-				Sí			
-		Vía App		-		Vía App	
-			Sí				
2						Múltiples	Múltiples
Fondo/ Paredes/ Línea de Flotación Solo Fondo					Smart: Fondo / paredes / línea de flotación Quick: solo Fondo	Smart: Fondo / paredes / línea de flotación Quick: solo Fondo Ultra: Fondo / paredes / línea de flotación	Smart: Fondo / paredes / línea de flotación Quick: solo Fondo Ultra: Fondo / paredes / línea de flotación Solo línea de flotación
-		Sí		-		Sí	
-		Sí		-		Sí	
-		Sí		-		Sí	
-						Sí- Vía App	
-				Sí			
Sí			-		Sí		
-		Sí		-			
Filtro rígido con acceso por la parte superior							
-		Sí					
-							Vía App
2 años	2+1 año*		3 años		3+1 año*		

LIMPIAFONDOS ELÉCTRICOS POLARIS

WLINE



La eficacia con total simplicidad

Nueva gama de limpiafondos eléctricos Polaris, eficientes, fáciles de utilizar, con toda la tecnología al alcance de su piscina.

- Limpiafondos Polaris WLine W432/W442 diseñados especialmente para piscinas con superficies resbaladizas (poliéster y gresite)
- Limpiafondos WLine W630/W650/W670: Navegación inteligente adaptada a su piscina. Aplicación gratuita con interfaz intuitiva y funcionalidades avanzadas para controlar su limpiafondos desde cualquier lugar.



MODELOS	W 432	W 442	W 630	W 650	W 670
Revestimientos	Superficies resbaladizas (poliéster y gresite)		Gresite, liner, casco de poliéster, PVC reforzado, hormigón pintado		
Formas	Rectangulares, ovaladas, formas libres				
Dimensiones piscina	10 x 5 m		12 x 6 m		15 x 7 m
Longitud del cable	15 m		18 m		21 m
Sistema tracción	Orugas - 1 motor		4 ruedas motrices, 2 motores		
Zonas de limpieza	Fondo / paredes / línea de flotación				
Nivel de filtración	100µ		60µ		
Capacidad del filtro	3,7L		5L		
Swivel	-	-	Sí	Sí	Sí
Control a distancia	-	-	-	Vía App	Vía App
Número de ciclos	2	6	2	Múltiples	Múltiples
Ciclos de limpieza	Solo Fondo: 1h 30 min Fondo/ paredes y línea de flotación: 1h 30 min	Solo Fondo: 1h/ 1h 30 min/ 2h Fondo/ paredes y línea de flotación: 1h/ 1h 30 min/2h	Smart: Fondo / paredes / línea de flotación Quick: Limpieza rápida (solo fondo)	Smart: Fondo / paredes / línea de flotación Quick: Limpieza rápida (solo fondo) Ultra: Fondo / paredes / línea de flotación	Smart: Fondo / paredes / línea de flotación Quick: Limpieza rápida (solo fondo) Ultra: Fondo / paredes / línea de flotación Solo línea de flotación
Ajuste manual del tiempo de limpieza	-	Sí	-	Sí	Sí
Lift System	-	-	Sí	Sí	Sí
Programación 7 días	-	-	-	Sí	Sí
Indicador de filtro lleno	-	Sí	Sí	Sí	Sí
Tapa transparente	Sí	Sí	Sí	Sí	Sí
Tipo de filtro	Filtro rígido con acceso por la parte superior				
Carro de transporte	-	Sí	Sí	Sí	Sí
Garantía	2 años	2 años	3 + 1 años*	3 + 1 años*	3 + 1 años*

* + 1 año adicional si el limpiafondos está vinculado a la App iAqualink™.

LIMPIAFONDOS ELÉCTRICOS POLARIS

- + Adaptado para piscinas de superficie resbaladiza (casco de poliéster, gresite)
- + Limpieza óptima para fondo/paredes/línea de flotación
- + Fácil acceso al filtro. Ventana Transparente
- + Boca de aspiración extra-ancha

Accesorios incluidos



Unidad de control



Carro de Transporte (solo en W 442)



Filtro de residuos finos 100µ

Accesorios opcionales

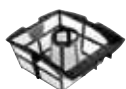

Filtro de residuos muy finos 60µ



Filtro de residuos gruesos 200µ

Funda de protección

Polaris® W 432 WLINE

New



Limpieza
Fondo / paredes y línea de flotación



Tamaño de la piscina
10 x 5 m (50 m²)



Ciclos de limpieza
2 ciclos :
- Fondo «Deep Clean» : 1h30
- Fondo / paredes / línea de flotación : 1h30



Cable
15 m



Polaris® W 442 WLINE

New



Limpieza
Fondo / paredes y línea de flotación



Tamaño de la piscina
12 x 6 m (72 m²)



Ciclos de limpieza
6 ciclos :
- Fondo «Deep Clean» : 1h, 1h30, 2h
- Fondo / paredes / línea de flotación : 1h, 1h30, 2h



Cable
18 m



	Código	Emb. Standard	Peso Kg Standard	Volumen m ³ Standard	Código Alfanum.	Precio 2021
Limpiafondos W 432	WR000337	1	17,1	0,119	A05	899,00
Limpiafondos W 442	WR000338	1	19,1	0,144	A05	999,00
Filtro para residuos muy finos 60µ	R0632602	1	-	-	ZOR	44,58
Filtro de residuos gruesos 200µ	R0632601	1	-	-	ZOR	44,58
Filtro de residuos finos 100µ	R0632600	1	-	-	ZOR	44,58
Funda de protección	R0893500	1	-	-	ZOR	50,70

LIMPIAFONDOS ELÉCTRICOS POLARIS

- + Navegación inteligente adaptada a la piscina
- + Aspiración de larga duración
- + Más ligero al salir del agua
- + Conexión wifi: interfaz intuitiva y funcionalidades avanzadas en la aplicación desde cualquier lugar

Accesorios incluidos



Carro de transporte



Unidad de control



Filtro de residuos muy finos 60µ



Cepillos Contact+



Swivel



Aplicación gratuita

Polaris W 630 WLINE



Limpieza
Fondo, paredes y línea de flotación



Tamaño de la piscina
12 x 6 m (72 m²)



Ciclos de limpieza
2 ciclos
- Quick: solo fondo 1h15
- Smart: fondo / paredes / línea de flotación (tiempo calculado)



Cable
18 m con Swivel



New



AquaLink CONTROL

Polaris W 650 WLINE



Limpieza
Fondo, paredes y línea de flotación



Tamaño de la piscina
12 x 6 m (72 m²)



Ciclos de limpieza
Múltiples
- Quick: solo fondo 1h15
- Smart: Fondo / paredes / línea de flotación (tiempo calculado)
- Ultra: Fondo / paredes / línea de flotación (2h45)



Cable
18 m con Swivel



New



AquaLink CONTROL

Polaris W 670 WLINE



Limpieza
Fondo, paredes y línea de flotación



Tamaño de la piscina
15 x 7 m (105 m²)



Ciclos de limpieza
Múltiples:
- Quick: solo fondo 1h15
- Smart: Fondo / paredes / línea de flotación (tiempo calculado)
- Ultra: Fondo / paredes / línea de flotación (2h45)
- Solo línea de flotación



Cable
21 m con Swivel



New



AquaLink CONTROL

	Código	Emb. Standard	Peso Kg Standard	Volumen m ³ Standard	Código Alfanum.	Precio 2021
Limpiafondos W 630	WR000339	1	21	0,144	A05	1.359,00
Limpiafondos W 650	WR000340	1	21	0,144	A05	1.499,00
Limpiafondos W 670	WR000341	1	21	0,144	A05	1.579,00
Filtro para residuos muy finos 60µ	R0863500	1	-	-	ZOR	50,20
Filtro de residuos gruesos 200µ	R0863700	1	-	-	ZOR	50,20
Filtro de residuos finos 100µ	R0863600	1	-	-	ZOR	50,20
Funda de protección	R0893500	1	-	-	ZOR	50,20

LIMPIAFONDOS ELÉCTRICOS ZODIAC

Comparativa de limpiafondos automáticos para piscina privada

MODELOS	RT 2100	RG 3200T	RE 4200	RE 4400iQ	RE 4600iQ	RV 5300	RV 5380	RA 6300 iQ	RA 6500 iQ	RA 6700 iQ
Revestimientos	Liner, casco de poliéster, PVC armado, hormigón pintado, Gresite									
Formas	Rectangulares, ovaladas, formas libres									
Fondo	Plano, pendiente suave, pendiente compuesta		Plano, pendiente compuesta, punta de diamante							
Tamaño (Longitud del cable)	8 x 4 m (14 m)	9 x 4 m (16,5m)	10 x 5 m (15m)	12 x 6 m (18m)						15 x 7 m (21m)
Sistema tracción	Orugas					4 WD				
Zonas de limpieza	Fondo	Fondo / paredes	Fondo / paredes / línea de flotación							
Nivel de filtración	100µ		Doble 150µ + 60µ o solo 150µ			100µ		60µ		
Capacidad del filtro	3L		4L			5L				
Swivel	-						Sí			
Control a distancia	-				Vía App		-		Vía App	
Cepillos Contact +	-	-	En hélice delantera	En hélice delantera y trasera		Sí				
Número de ciclos	1		2					Múltiples		
Ciclos de limpieza	Solo Fondo	Fondo / Paredes	Fondo / paredes / línea de flotación solo Fondo				Smart: Fondo / paredes / línea de flotación Quick: solo Fondo		Smart: Fondo / paredes / línea de flotación Quick: solo Fondo Ultra: Fondo / paredes / línea de flotación Solo línea de flotación	Smart: Fondo / paredes / línea de flotación Quick: solo Fondo Ultra: Fondo / paredes / línea de flotación Solo línea de flotación
Ajuste manual del tiempo de limpieza	-				Sí		-		Sí	
Lift System	-				Sí		-		Sí	
Programación 7 días	-								Sí	
Indicador de filtro lleno	-						Sí			
Tapa transparente	-	Sí			-		Sí			
Tipo de filtro	Filtro rígido con acceso por la parte superior									
Carro de transporte	-				Sí					
Garantía	2 años			2+1 año*		3 años		3+1 año*		

* + 1 Año adicional si el limpiafondos está vinculado a la App iAqualink™.

LIMPIAFONDOS ELÉCTRICOS ZODIAC

TORNAX Y GENIUS PRO

La eficacia con total simplicidad



Limpieza del fondo
(RT 2100)



Limpieza de fondo y paredes
(RT 3200)



Ligero para una
manipulación sin esfuerzo



Fácil limpieza del filtro



Modelos	RT 2100	GENIUS RG 3200 T
Revestimientos	Liner, PVC armado, hormigón pintado, gresite y casco de poliéster	
Formas	Rectangulares, ovaladas, formas libres	
Dimensiones piscina	8 x 4 m	9 x 4 m
Longitud del cable	(14m)	(16m)
Sistema tracción	Orugas	Orugas
Zonas de limpieza	Fondo	Fondo / paredes
Nivel de filtración	100µ	100µ
Capacidad del filtro	3L	3L
Numero de ciclos/ Duración	1 ciclo / 2h 30 min	1 ciclo / 3h
Núm. de motores	2	2
Tapa transparente	-	Sí
Tipo de filtro	Filtro rígido con acceso por la parte superior	
Garantía	2 años	2 años

LIMPIAFONDOS ELÉCTRICOS ZODIAC

- + Limpieza eficaz del fondo de la piscina y las paredes de la piscina (modelo RG 3200 T)
- + Ligero para una fácil manipulación
- + Filtro de fácil limpieza
- + Tapa del filtro transparente (modelo RG 3200 T)

RT 2100 TORNAX PRO

- Limpieza Fondo**
- Tamaño de la piscina 8 x 4 (32 m²)**
- Ciclos de limpieza 2,5 h**
- Cable 14 m**



Accesorios incluidos



Unidad de control



Filtro de residuos finos 100µ



Soporte para unidad de control

RG 3200 T GENIUS PRO

- Limpieza Fondo y paredes**
- Tamaño de la piscina 9x 4 (36 m²)**
- Ciclos de limpieza 3 h**
- Cable 16,5 m**



Accesorios opcionales



Filtro de residuos muy finos 60µ y filtro de residuos gruesos 200µ



Carro de transporte

Limpiafondos RT 2100
Limpiafondos RG 3200 T

Filtro de residuos muy finos 60µ
Filtro de residuos finos 100µ
Filtro de residuos gruesos 200µ
Carro de transporte

Código	Emb. Standard	Peso Kg Standard	Volumen m ³ Standard	Código Alfanum.	Precio 2021
WR000128	1	10	0,078	Z05	579,00
WR000262	1	11	0,078	Z05	649,00
R0763100	1	-	-	ZOR	39,10
R0762900	1	-	-	ZOR	39,10
R0763000	1	-	-	ZOR	39,10
R0767600	1	-	-	ZOR	101,00



9 317545 024677

RT 2100



9 317545 274331

RG 3200 T

LIMPIAFONDOS ELÉCTRICOS ZODIAC

VOYAGER™

Agilidad con la máxima potencia

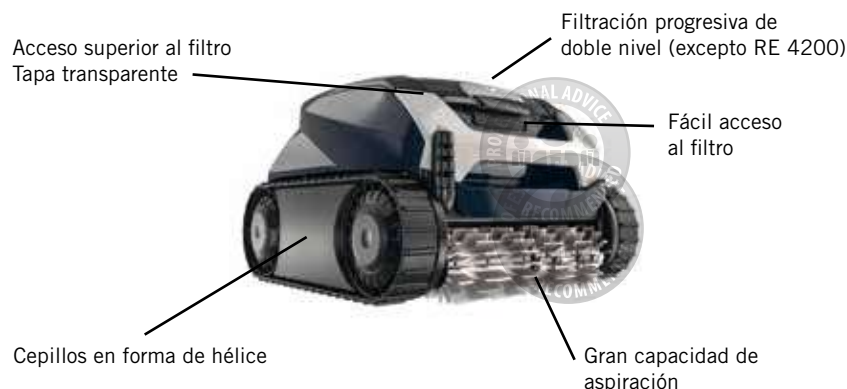

Aspiración ciclónica



Filtración progresiva de doble nivel



Cepillos en hélice



Interfaz de usuario intuitiva



Modelos	RE 4200	RE 4400 iQ	RE 4600 iQ
Revestimientos	Liner, PVC armado, hormigón pintado, casco de poliéster y gresite		
Formas	Rectangulares, ovaladas, formas libres		
Dimensiones piscina	10 x 5 m	12 x 6 m	
Longitud del cable	(15 m)	(18 m)	
Fondos	Plano, pendiente suave, pendiente compuesta y punta de diamante.		
Sistema tracción	Orugas, 2 motores		
Zonas de limpieza	Fondo / paredes / línea de flotación		
Nivel de filtración	100µ	Doble: 150µ + 60µ o solo solo 150µ	
Capacidad del filtro	4L		
Control a distancia	-	Via App	
Número de ciclos	2		
Ciclos de limpieza	Fondo / paredes / línea de flotación Solo fondo		
Ajuste manual tiempo de limpieza	-	Sí	
Núm. de motores	3		
Tapa transparente	Sí		
Tipo de filtro	Filtro rígido con acceso por la parte superior		
Carro de transporte	-	Sí	
Contact + cepillos	En hélice delantera	En hélice delantera y trasera	
Filtro iluminado	-	Sí	
App iAqualink™ control	-	Sí	
Lyft System	-	Sí	
Garantía	2 años	2+1 año*	

* + 1 Año adicional si el limpiafondos está vinculado a la App iAqualink™.

AGILIDAD CON LA MÁXIMA POTENCIA

- + Máximo rendimiento de limpieza: aspiración ciclónica patentada, cepillos en forma de hélice, gran capacidad de aspiración.
- + Para todo tipo de formas y revestimiento de piscinas: orugas de tracción, acelerómetro y giroscopio.
- + Acceso superior al filtro. Tapa transparente.
- + Filtro iluminado (excepto modelo RE 4200)
- + Control a través de la App iAqualink™ (excepto modelo RE 4200)
- + Filtración progresiva de doble nivel (excepto modelo RE 4200)

Accesorios incluidos



Unidad de control



Carro de transporte (incluido en modelo RE 4600 iQ, opcional para los otros modelos)



Filtración progresiva de doble nivel 150/60 μ (excepto modelo RE 4200)



Base unidad de control

Accesorios opcionales



Filtro de residuos



Funda de protección

LIMPIAFONDOS ELÉCTRICOS ZODIAC

RE 4200 VOYAGER™



Limpieza
Fondo, paredes y línea de flotación



Tamaño de la piscina
10 x 5 m (50 m²)



Ciclos de limpieza
Fondo: 1,5 h
Fondo / paredes / línea de flotación: 2,5 h



Cable
15 m



New



RE 4400 iQ VOYAGER™



Limpieza
Fondo, paredes y línea de flotación



Tamaño de la piscina
12 x 6 m (72 m²)



Ciclos de limpieza
Fondo: 1,5 h
Fondo / paredes / línea de flotación: 2,5 h



Cable
18 m



New



RE 4600 iQ VOYAGER™



Limpieza
Fondo, paredes y línea de flotación



Tamaño de la piscina
12 x 6 m (72 m²)



Ciclos de limpieza
Fondo: 1,5 h
Fondo / paredes / línea de flotación: 2,5 h



Cable
18 m



New



Código	Emb. Standard	Peso Kg Standard	Volumen m ³ Standard	Código Alfanum.	Precio 2021
--------	---------------	------------------	---------------------------------	-----------------	-------------

Limpiafondos RE 4200	1	14	0,116	Z05	849,00
Limpiafondos RE 4400 iQ	1	14	0,116	Z05	999,00
Limpiafondos RE 4600 iQ	1	14	0,116	Z05	1.149,00

Accesorios opcionales para los dos modelos:

Filtro para residuos doble filtración 150	R0897600	1	-	-	ZOR	47,29
Filtro de residuos gruesos 200μ (filtro único)	R0897700	1	-	-	ZOR	47,29
Filtro de residuos muy finos para doble filtración	R0898100	1	-	-	ZOR	47,29
Carro de transporte	R0639500	1	-	-	ZOR	101,00
Funda de protección	R0568100	1	-	-	ZOR	50,70

LIMPIAFONDOS ELÉCTRICOS ZODIAC

GAMA VORTEX™

Concentrado de innovación



3 niveles de filtración disponibles

Empuñadura superior y evacuación por la parte trasera



Tecnología Vortex™: aspiración ciclónica potente y constante

Cepillos a láminas



Filtro de fácil acceso de gran capacidad (5 L)



Lift System patentado



Boca de aspiración extra ancha



Carro de transporte (suministrado con el limpiafondos o como accesorio)



Modelos	RV 5300	RV 5380
Revestimientos	Liner, casco de poliéster, PVC armado, hormigón pintado, Gresite	
Formas	Rectangulares, ovaladas, formas libres	
Dimensiones piscina	12 x 6 m	
Fondos	Plano, pendiente suave, pendiente compuesta y punta de diamante.	
Longitud del cable	18 m	18 m con Swivel
Sistema tracción	4 WD	
Zonas de limpieza	Fondo / paredes / línea de flotación	
Nivel de filtración	100µ	
Núm. de motores	3	3
Capacidad del filtro	5L	
Swivel	-	Sí
Control a distancia	-	
Cepillos Contact +	Sí	
Número de ciclos	2	
Ciclos de limpieza	Fondo / paredes / línea de agua Solo fondo	
Lift System	-	Sí
Indicador de filtro lleno	Sí	
Tapa transparente	-	
Tipo de filtro	Filtro rígido con acceso por la parte superior	
Carro de transporte	Sí	
Garantía	3 años	

LIMPIAFONDOS ELÉCTRICOS ZODIAC

Máxima potencia en 4x4

- + Aspiración super potente y constante
- + Limpiafondos todo terreno
- + Gran capacidad de aspiración
- + Más ligero al salir del agua (Modelo RV 5380)

Accesorios incluidos



Carro de transporte



Filtro de residuos finos 100µ



Cepillos Contact +



Unidad de control

Swivel (en modelo RV5380)

Accesorios opcionales



Filtro de residuos muy finos (60µ) y filtro de residuos gruesos (200µ)



Funda de protección

RV 5300 VORTEX™ PRO 4WD



Limpieza
Fondo, paredes y línea de flotación



Tamaño de la piscina
12 x 6 (72 m²)



Ciclos de limpieza
Fondo: 1,5 h
Fondo, paredes, línea de flotación: 2,5 h



Cable
18 m



RV 5380 VORTEX™ PRO 4WD



Limpieza
Fondo, paredes y línea de flotación



Tamaño de la piscina
12 x 6 (72 m²)



Ciclos de limpieza
Fondo: 1,5 h
Fondo, paredes, línea de flotación: 2,5 h



Cable
18 m con Swivel



Código	Emb. Standard	Peso Kg Standard	Volumen m ³ Standard	Código Alfanum.	Precio 2021
WR000161	1	21	0,144	Z05	999,00
WR000225	1	21	0,144	Z05	1.199,00
R0638600	1	-	-	ZOR	50,20
R0636600	1	-	-	ZOR	50,20
R0643700	1	-	-	ZOR	50,20
R0568100	1	-	-	ZOR	50,70



9 317545 025841

RV 5300



9 317545 271576

RV 5380

LIMPIAFONDOS ELÉCTRICOS ZODIAC

GAMA ALPHA iQ™ PRO

Combinación de inteligencia y máximo rendimiento

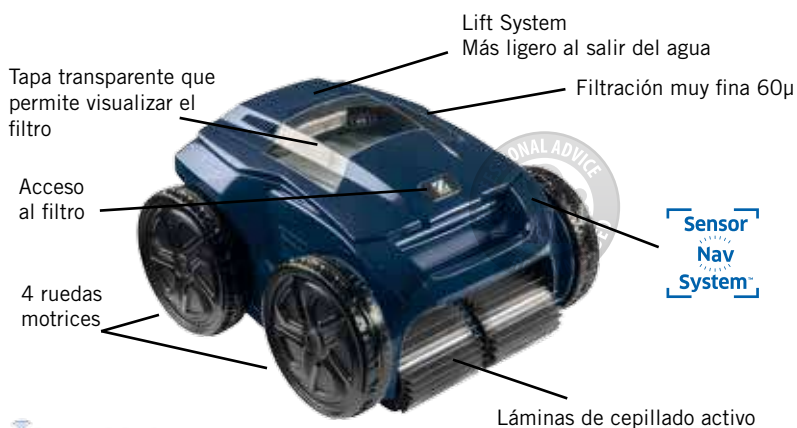

Limpieza personalizada Sensor Nav System™



Aspiración ciclónica patentada



Lift System: más ligero al salir del agua



Control intuitivo conectado a Wi-Fi



Modelos	RA 6300 iQ	RA 6500 iQ	RA 6700 iQ
Revestimientos	Gresite, liner, casco de poliéster, PVC armado, hormigón pintado		
Formas	Rectangulares, ovaladas, formas libres		
Dimensiones piscina	12 x 6 m	12 x 6 m	15 x 7 m
Fondos	Plano, pendiente suave, pendiente compuesta y punta de diamante.		
Longitud del cable	18 m	18 m	21 m
Sistema tracción	4 WD	4 WD	4 WD
Zonas de limpieza	Fondo / paredes / línea de flotación		
Núm. de motores	3	3	3
Nivel de filtración	60µ	60µ	60µ
Capacidad del filtro	5L	5L	5L
Swivel	Sí	Sí	Sí
Control a distancia	-	Vía App	Vía App
Cepillos Contact +	Sí	Sí	Sí
Número de ciclos	2	Múltiples	Múltiples
Ciclos de limpieza	Quick: Limpieza rápida (solo fondo) Smart: Fondo / Paredes / Línea de flotación	Quick: Limpieza rápida (solo fondo) Smart: Fondo / Paredes / Línea de flotación Ultra: Fondo / Paredes / Línea de flotación	Quick: Limpieza rápida (solo fondo) Smart: Fondo / Paredes / Línea de flotación Ultra: Fondo / Paredes / Línea de flotación Solo Línea de flotación
Lift System	Sí	Sí	Sí
Programación 7 días	-	Vía App	Vía App
Indicador de filtro lleno	Sí	Sí	Sí
Medición de la temperatura del agua	-	-	Vía App
Modo limpieza de manchas	-	-	Vía App
Tapa transparente	Sí	Sí	Sí
Tipo de filtro	Filtro rígido con acceso por la parte superior		
Carro de transporte	Sí	Sí	Sí
Garantía	3 + 1 años*	3 + 1 años*	3 + 1 años*

* + 1 año adicional si el limpiafondos está vinculado a la App iAquaLink™.

LIMPIAFONDOS ELÉCTRICOS ZODIAC

COMBINACION DE INTELIGENCIA Y MÁXIMO RENDIMIENTO

- Sensor Nav System: limpieza inteligente y personalizada.
- Más ligero al salir del agua
- Control a distancia del limpiafondos vía App
- Medición de la temperatura del agua y modo limpieza de manchas vía App (RA 6700 iQ)

Accesorios incluidos



Carro de transporte



Filtro de residuos muy finos 60µ



Cepillos Contact +



Unidad de control



Swivel



Aplicación gratuita

Accesorios opcionales



filtro de residuos finos (100µ), y filtro de residuos gruesos (200µ)



Funda de protección

RA 6300 iQ ALPHA IQ™ PRO



Limpieza
Fondo, paredes y línea de flotación



Tamaño de la piscina
12 x 6 m (72 m²)



Ciclos de limpieza
Quick: 1h15
Smart: ajuste inteligente



Cable
18 m con Swivel



9 317545 070841

AquaLink CONTROL



RA 6500 iQ ALPHA IQ™ PRO



Limpieza
Fondo, paredes y línea de flotación



Tamaño de la piscina
12 x 6 m (72 m²)



Ciclos de limpieza
Quick: 1h15
Smart: ajuste inteligente
Ultra: 2h45



Cable
18 m con Swivel



9 317545 070834

AquaLink CONTROL



RA 6700 iQ ALPHA IQ™ PRO



Limpieza
Fondo, paredes y línea de flotación



Tamaño de la piscina
15 x 7 (105 m²)



Ciclos de limpieza
Quick: 1h15
Smart: ajuste inteligente
Ultra: 2h45
Solo línea de flotación



Cable
21 m con Swivel



9 317545 070827

AquaLink CONTROL



Código	Emb. Standard	Peso Kg Standard	Volumen m ³ Standard	Código Alfanum.	Precio 2021
WR000199	1	21	0,144	Z05	1.359,00
WR000198	1	21	0,144	Z05	1.499,00
WR000197	1	22,3	0,144	Z05	1.579,00
Filtro de residuos muy finos 60µ	1	-	-	ZOR	50,20
Filtro de residuos finos 100µ	1	-	-	ZOR	50,20
Filtro de residuos gruesos 200µ	1	-	-	ZOR	50,20
Funda de protección	1	-	-	ZOR	50,70

New



LIMPIAFONDOS ELÉCTRICOS PARA PISCINA PÚBLICA



Ultra 125



Robot limpiafondos para piscinas públicas de hasta 15 m. Limpia suelo, paredes y línea de flotación en un ciclo de 3 h. Equipado con giroscopio asegura una limpieza total del fondo de la piscina. Incorpora 23 m de cable y motores brushless DC de alta calidad (1 motor bomba y 1 motor de tracción). El motor de la bomba ofrece un caudal de aspiración de 19 m³/h. Tiene una garantía de 24 meses.

Código	Emb. Standard	Peso Kg Standard	Volumen m ³ Standard	Código Alfanum.	Precio 2021
--------	---------------	------------------	---------------------------------	-----------------	-------------

Limpiafondos Ultra 125	60165	1	-	-	A05 1.796,00
------------------------	-------	---	---	---	--------------



Limpieza
Fondo, paredes y línea de flotación



Tamaño de la piscina
Hasta 15 m longitud y 100 m²



Ciclo de trabajo
3 h



Cable
23 m



Ultra 250



Robot limpiafondos para piscinas públicas de hasta 25 m. Limpia suelo, paredes y línea de flotación. Equipado con giroscopio asegura una limpieza total del fondo de la piscina. Dispone de tres ciclos: 3 h (sólo suelo), 4 h (suelo y pared) y 5 h (suelo y pared). Permite retrasar el inicio del ciclo y seleccionar el nivel de limpieza. Incluye mando a distancia, 30 m de cable y carrito de transporte. Equipado con 3 motores brushless DC de alta calidad, el motor de la bomba ofrece un caudal de aspiración de 19 m³/h. Tiene una garantía de 24 meses.

Código	Emb. Standard	Peso Kg Standard	Volumen m ³ Standard	Código Alfanum.	Precio 2021
--------	---------------	------------------	---------------------------------	-----------------	-------------

Limpiafondos Ultra 250	60140	1	-	-	A05 3.192,00
------------------------	-------	---	---	---	--------------



Limpieza
Fondo, paredes y línea de flotación



Tamaño de la piscina
Hasta 25 m longitud y 165 m²



Ciclo de trabajo
3 h (fondo) - 4 h / 5 h (fondo + paredes)



Cable
30 m



LIMPIAFONDOS ELÉCTRICOS PARA PISCINA PÚBLICA



Ultra 500



Robot limpiafondos ULTRA 500 para piscinas públicas de hasta 25 m. Limpia el fondo. Equipado con giroscopio asegura una limpieza total de la superficie de la piscina. Tiene tres programas distintos: 3 h (solo suelo), 4 h (suelo y pared) y 5 h (suelo y pared). Incluye mando a distancia, 30 m de cable y carrito de transporte. Equipado con 3 motores brushless DC de alta calidad, el motor de la bomba ofrece un caudal de aspiración de 22 m³/h. Incluye LED indicador de cuándo hay que limpiar el filtro. Tiene una garantía de 36 meses.

Limpiafondos Ultra 500

Código	Emb. Standard	Peso Kg Standard	Volumen m ³ Standard	Código Alfanum.	Precio 2021
66015	1	-	-	A05	4.044,00



Limpieza
Fondo y paredes sin línea de flotación



Tamaño de la piscina
Hasta 25 m longitud y 165 m²



Ciclo de trabajo
3 h (fondo) / 4 / 5 h (fondo + paredes)



Cable
30 m



Ultramax Gyro



Robot limpiafondos diseñado especialmente para piscinas públicas de hasta 50 m. La unidad está fabricada en materiales resistentes para las aplicaciones más exigentes. Equipado con giroscopio asegura una limpieza total del fondo de la piscina. Incluye fuente de alimentación programable con distintos programas de limpieza, mando a distancia, 36 m o 45 m de cable, carrito de transporte en acero inoxidable. Equipado con 4 motores brushless DC de alta calidad, los dos motores de bomba ofrecen un caudal de aspiración de 40 m³/h, posibilidad de configurar la duración del ciclo (de 3 a 6 h) así como de retrasar el inicio de éste.

Limpiafondos Ultramax Gyro con cable 45 m

Código	Emb. Standard	Peso Kg Standard	Volumen m ³ Standard	Código Alfanum.	Precio 2021
62268	1	-	-	A05	7.191,00



Limpieza
Solo fondo



Tamaño de la piscina
Hasta 50 m longitud



Ciclo de trabajo
De 3 h hasta 6 h



Cable
36 m / 45 m



LIMPIAFONDOS HIDRÁULICOS POLARIS

Polaris **QUATTRO** SPORT

La suciedad no podrá escapar



Bandeja filtrante de gran capacidad, fácil de limpiar

Se extrae con total facilidad y se limpia sin tocar los residuos con un simple chorro de agua.



Doble filtración

Recoge tanto los residuos gruesos como los más finos.

Cepillado activo

Elimina los residuos gracias a su cepillado activo.



Boquilla de aspiración extra ancha y potencia de aspiración superior

Aspira con facilidad todo tipo de residuos, incluso los más gruesos.



Perfecta adherencia a las paredes de la piscina

Sus 4 ruedas motrices le dan una gran agilidad para limpiar tanto el fondo como las paredes.



Navegación multidireccional

Limpieza rápida y óptima cobertura de toda la piscina.

Funciona con una bomba de presión adicional

LIMPIAFONDOS HIDRÁULICOS POLARIS



- + 3 jets, aspiración super potente
- + Boquilla de aspiración extra ancha y potencia de aspiración superior
- + Navegación multidireccional
- + Doble filtración



Accesorios incluidos



Bandeja con doble filtración 3,5L

Tipo de piscinas	
Tipo	Piscinas enterradas privadas de medidas estándar
Formas	Todo tipo de formas
Fondos	Fondo plano, pendiente suave, fosa de salto, pendiente compuesta, punta de diamante
Revestimientos	Gresite*, revestimiento, casco de poliéster, PVC armado, hormigón pintado
Generalidades	
Tipo de sistema	Hidráulico a presión
Desplazamiento	Aleatorio y multidireccional
Fuente de energía	Bomba adicional acoplada a la filtración
Aspiración	Sistema Venturi 3 jets
Recogida de los residuos	Bandeja filtrante rígida / Acceso superior
Características técnicas	
Equipo necesario*	Bomba de presión de 1 CV Polaris, Bomba de presión 1,5 CV o superior**
Presión de funcionamiento	2,2 bars
Línea específica toma de limpiafondos	Tubos rígidos 16 bars
Velocidad de desplazamiento	16 m / min
Dimensión de la aspiración	7 cm
Longitud de la manguera	9,60 m
Peso del limpiafondos	6.8 kg
Número de productos por palet	20

* Para mejorar la adherencia del limpiafondos en piscinas de gresite, le recomendamos reemplazar las llantas originales por llantas Positrax (vendidos como accesorio)

** Si la distancia al local técnico es superior a 15 m.

Para un óptimo funcionamiento del limpiafondos a presión, le recomendamos que utilice una bomba de presión de 1.5 CV o superior.

MATERIAL DE LIMPIEZA

Accesorios opcionales



	Código	Emb. Standard	Peso Kg Standard	Volumen m ³ Standard	Código Alfanum.	Precio 2021
Limpiafondos Polaris Quattro	WE000028	1	6,8	-	Z05	679,00
Filtro genérico	R0836300	1	-	-	ZOR	35,70
Filtro de residuos finos	R0836400	1	-	-	ZOR	35,70
Llantas PosiTrax (piscinas gresite)	W7230256	1	-	-	ZOR	11,63



9 317545 029436

LIMPIAFONDOS HIDRÁULICOS POLARIS

- + 3 jets de potencia y cola de impulsión eficaz
- + 3 ruedas motrices equipadas con neumáticos anchos
- + Válvula de retroceso antibloqueo
- + Correas de acero inoxidable

Polaris 3900 SPORT



Accesorios incluidos

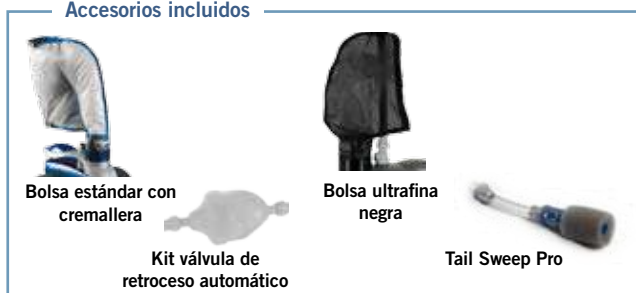

Tipo de piscinas	
Tipo	Piscinas enterradas privadas de medidas estándar
Formas	Todo tipo de formas
Fondos	Plano, pendiente suave, fosa de salto de pendiente compuesta o punta de diamante
Revestimientos	Gresite, liner, casco de poliéster, PVC armado, hormigón pintado
Generalidades	
Tipo de sistema	Hidráulico a presión
Desplazamiento	Aleatorio y marcha atrás automática
Fuente de energía	Bomba adicional acoplada a la filtración
Aspiración	Sistema Venturi 3 jets
Recogida de los residuos	Bolsa independiente + cola barreadora
Características técnicas	
Equipo necesario*	Bomba de presión 1 CV Polaris Bomba de presión 1,5 CV o superior**
Presión de funcionamiento	2,2 a 2,6 bars máx
Línea específica toma de limpiafondos	Mangueras rígidas 16 bars
Velocidad de desplazamiento	20 m / min
Dimensión de la aspiración	6 cm
Longitud de la manguera	9,60 m
Peso del limpiafondos	3,5 kg
Número de productos por palet	16

Accesorios opcionales

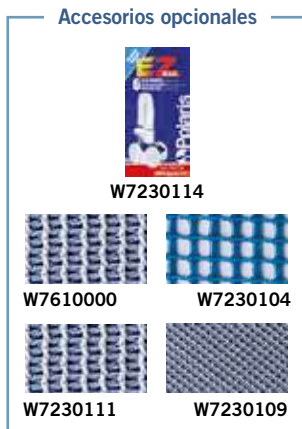

	Código	Emb. Standard	Peso Kg Standard	Volumen m ³ Standard	Código Alfanum.	Precio 2021
Limpiafondos Polaris 3900 SPORT	W7620000	1	-	-	Z05	810,00
Bolsas filtro desechables (EZ Bag) (6 un.)	W7230114	1	-	-	ZOR	66,00
Bolsa estándar doble capacidad con cremallera	W7610000	1	-	-	ZOR	85,60
Bolsa estándar	W7230111	1	-	-	ZOR	66,00
Bolsa de hojas	W7230104	1	-	-	ZOR	67,70
Bolsa ultrafina negra	W7230109	1	-	-	ZOR	66,00



73891906426

LIMPIAFONDOS HIDRÁULICOS POLARIS

- + 2 jets y cola de impulsión eficaz
- + Amplio canal de aspiración
- + Válvula de retroceso antibloqueo

280



Accesorios incluidos



Bolsa estándar con cremallera



Kit válvula de retroceso automático

Tipo de piscinas	
Tipo	Piscinas enterradas privadas de medidas estándar
Formas	Todo tipo de formas
Fondos	Fondo plano, pendiente suave, fosa de salto, pendiente compuesta, punta de diamante
Revestimientos	Gresite, liner, casco de poliéster, PVC armado, hormigón pintado
Generalidades	
Tipo de sistema	Hidráulico a presión
Desplazamiento	Aleatorio y marcha atrás automática
Fuente de energía	Bomba adicional acoplada a la filtración
Aspiración	Sistema Venturi 2 jets
Recogida de los residuos	Bolsa independiente + cola de impulsión
Características técnicas	
Equipo necesario*	Bomba de presión 1 CV Polaris
Presión de funcionamiento	2,2 bars
Línea específica toma de limpiafondos	Mangueras rígidas 16 bars
Velocidad de desplazamiento	15 m / min
Dimensión de la aspiración	7 cm
Longitud de la manguera	9,60 m
Peso del limpiafondos	3,2 kg
Número de productos por palet	36

MATERIAL DE LIMPIEZA

Accesorios opcionales



W7230114



W7230102



W7230104



W7230103

Limpiafondos Polaris 280

Bolsas filtro desechables (EZ Bag) (6 un.)

Bolsa estándar con cremallera

Bolsa de hojas

Bolsa ultrafina

Código	Emb. Standard	Peso Kg Standard	Volumen m ³ Standard	Código Alfanum.	Precio 2021
W7220000	1	3,2	-	Z05	524,00
W7230114	1	-	-	ZOR	66,00
W7230102	1	-	-	ZOR	66,00
W7230104	1	-	-	ZOR	67,70
W7230103	1	-	-	ZOR	63,30



73891900370

LIMPIAFONDOS HIDRÁULICOS POLARIS

- + Adaptable a todo tipo de tratamiento del agua
- + Robusta, fiable, potente y silenciosa
- + Distancia máxima a la piscina 20 metros
- + Kit de conexión "Quick Connect" incluido

Bomba Polaris



Generalidades	
Potencia	1 CV monofase
Tipo	Multicelular
Cuerpo turbina	Noryl®
Composición	Bomba + Kit conexión rápida (BPK)
Peso	11 kg
Garantía	2 años
Características técnicas	
Alimentación	220-240 V
Consumo	0,75 kW
Eje turbina	Inox AISI 420
RPM	2800 rpm
Intensidad nominal	5,3 A
Índice de protección	Estanqueidad IP-55

	Código	Emb. Standard	Peso Kg Standard	Volumen m ³ Standard	Código Alfanum.	Precio 2021
Bomba Polaris	W4530248	1	-	-	Z05	457,00

- + Calidad, eficacia y diseño Polaris
- + Programación independiente del sistema de filtración
- + Dispositivo seguro y fácil de utilizar
- + Evita un consumo eléctrico innecesario y un desgaste prematuro del limpiafondos por sobreutilización

Cuadro eléctrico Polaris



Generalidades	
Dimensiones (L x An x Al)	220 x 200 x 200 mm
Peso	1 kg
Garantía	2 años
Características técnicas	
Alimentación	230 V / 50 Hz monofásico
Disyuntor	4 a 6,3 A
Interruptor	Auto / paro / manual
Índice de protección	Estanqueidad IP-65
Instalación	30 mA

	Código	Emb. Standard	Peso Kg Standard	Volumen m ³ Standard	Código Alfanum.	Precio 2021
Cuadro eléctrico Polaris	W2520001	1	-	-	Z05	168,00

LIMPIAFONDOS HIDRÁULICOS ZODIAC

- + Sistema de navegación X-drive: limpia todas las zonas de la piscina
- + Turbo aspiración: dos hélices de succión y una potente turbina de aspiración
- + Sistema de desplazamiento por correas para una perfecta estabilidad y adherencia
- + Mangueras Twist Lock: conexión segura sin pérdida de aspiración

MX8™



MX9™



Mangueras Twist Lock



Adaptador cónico



Alargo 45°



Codo 45°



Regulador automático de caudal



Válvula de regulación automática de caudal (skimmer)



Cepillos de limpieza ciclónica (MX9TM)

Tipo de piscinas	
Tipos	Piscinas enterradas privadas y piscinas fuera de suelo con paredes rígidas de hasta 12 x 6 m
Formas	Rectangulares, ovaladas y formas libres
Fondos	Plano, pendiente suave y pendiente compuesta
Revestimientos	Gresite, liner, casco de poliéster, PVC armado, hormigón pintado
Generalidades	
Zonas de limpieza	Fondo y paredes
Ciclo de limpieza	Se recomienda una filtración de 6h en 3 ciclos de 2 h
Fuente de energía	Equipo de filtración de la piscina
Desplazamiento	Aleatorio
Sistema de funcionamiento	Turbina de succión y 2 hélices de aspiración
Instalación	Por el usuario en la toma de limpiafondos o en el skimmer
Tipo de residuos aspirados	Finos, medianos
Número de productos por palet	30
Características técnicas	
Longitud de la manguera	12 secciones de 1 m
Dimensiones del limpiafondos (L x An x Al)	41 x 19 x 22 cm
Dimensiones del embalaje (L x An x Al)	102 x 23 x 37 cm
Peso del limpiafondos (cabecal)	3,2 kg
Peso con embalaje	9,5 kg
Capacidad de filtración	Circuito de filtración de la piscina
Cobertura de limpieza	36 cm
Potencia mín. req. de la bomba de filtración	3/4 CV (1 CV para piscinas de gresite)
Velocidad de desplazamiento	8 m/min



W78055



W37110

- Limpiafondos MX8
- Limpiafondos MX9
- Juego de 6 tubos de 1m Twist Lock
- Cyclonic TM Leaf Catcher

Código	Emb. Standard	Peso Kg Standard	Volumen m ³ Standard	Código Alfanum.	Precio 2021
W70668	1	9,5	0,086	Z05	383,00
WS000033	1	9,5	0,086	Z05	399,00
W78055	1	-	-	ZOR	118,00
W37110	1	0,013	0,06	ZOR	105,00



3 478580 706686

MX8



9 317545 021911

MX9

LIMPIAFONDOS HIDRÁULICOS ZODIAC

+ Diafragma DiaCyclone: aspiración aún más potente (+40%)

T3:

+ Disco con aletas: aumenta la movilidad del limpiafondos

T5 Duo:

+ Duo Traction Control: dos discos flexibles independientes que mejoran su movilidad y adherencia

T3® Y T5® Duo



T3



T5



Mangueras Twist Lock



Rueda anti-bloqueo



Medidor de caudal



Válvula de regulación automática de caudal (skimmer)

Modelos	T3®	T5®
Tipo de piscinas		
Tipos	Piscinas enterradas privadas y piscinas fuera de suelo con paredes rígidas de hasta 9 x 5 m	Piscinas enterradas privadas y piscinas fuera de suelo con paredes rígidas de hasta 12 x 6 m
Formas	Rectangulares, ovaladas	Rectangulares, ovaladas y formas libres
Fondos	Plano, pendiente suave	Plano, pendiente suave y pendiente compuesta
Revestimientos	Gresite, liner, casco de poliéster, PVC armado, hormigón pintado	Gresite, liner, casco de poliéster, PVC armado, hormigón pintado
Generalidades		
Zonas de limpieza	Fondo	Fondo y paredes
Ciclo de limpieza	Se recomienda una filtración de 6h en 3 ciclos de 2 h	Se recomienda una filtración de 6h en 3 ciclos de 2 h
Fuente de energía	Equipo de filtración de la piscina	Equipo de filtración de la piscina
Desplazamiento	Aleatorio	Aleatorio
Sistema de funcionamiento	Diafragma DiaCyclone	Diafragma DiaCyclone
Instalación	Por el usuario en la toma de limpiafondos o en el skimmer	Por el usuario en la toma de limpiafondos o en el skimmer
Tipo de residuos aspirados	Finos y medianos	Finos y medianos
Número de productos por palet	27	24
Características técnicas		
Longitud de la manguera	10 secciones de 1 m	12 secciones de 1 m
Dimensiones del limpiafondos (L x An x Al)	41 x 36 x 28 cm	44 x 43 x 22 cm
Dimensiones del embalaje (L x An x Al)	102,8 x 41,5 x 22,4 cm	99 x 45,5 x 29,5 cm
Peso del limpiafondos (cabezal)	1,2 kg	1,4 kg
Peso con embalaje	6,8 kg	8,4 kg
Capacidad de filtración	Circuito de filtración de la piscina	Circuito de filtración de la piscina
Cobertura de limpieza	30 cm	44 cm
Potencia mín. req. de la bomba de filtración	1/2 CV	3/4 CV
Velocidad de desplazamiento	6,5 m/min	6 m/min



W78055



W37110

Limpiafondos T3

Limpiafondos T5 Duo

Juego de 6 tubos de 1m Twist Lock

Cyclonic TM Leaf Catcher

Código	Emb. Standard	Peso Kg Standard	Volumen m³ Standard	Código Alfanum.	Precio 2021
W70674	1	6,8	0,095	Z05	150,00
W78046	1	8,4	0,130	Z05	226,00
W78055	1	-	-	ZOR	118,00
W37110	1	0,013	0,06	ZOR	105,00

MATERIAL DE LIMPIEZA - ZODIAC

- + Limpieza de espacios reducidos y de partes concretas de la piscina
- + Limpiafondos manual simple y eficaz. Sin ninguna conexión
- + Los residuos aspirados quedan retenidos en su propio filtro de acero inox.

Spa Wand



Filtro de acero



2 boquillas de limpieza



Soporte mural



Tipo de piscinas	
Tipo	Piscinas enterradas privadas y piscinas fuera de suelo con paredes rígidas, spas, escaleras, rebosaderos y bloques de filtración
Formas	Todo tipo de formas
Fondos	Todo tipo
Revestimientos	Gresite, liner, casco de poliéster, PVC armado, hormigón pintado
Generalidades	
Fuente de energía	Limpiafondos manual
Instalación	Por el usuario
Tipo de residuos aspirados	Polvo, insectos, gravilla, hojas...
Características técnicas	
Dimensiones del limpiafondos (L x An x Al)	7 x 7 x 144 cm
Dimensiones del embalaje (L x An x Al)	8 x 9 x 146 cm
Peso del limpiafondos (cabezal)	1,2 kg

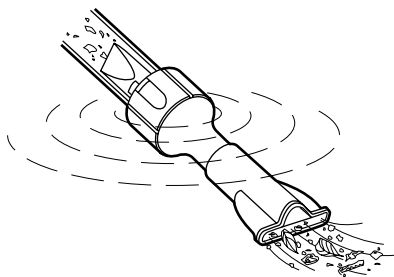

Boquilla plana: ideal para aspirar los residuos que están en la superficie o suspendidos en el agua.

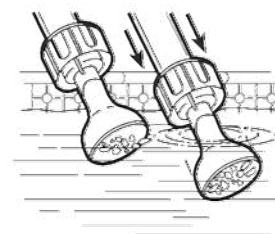
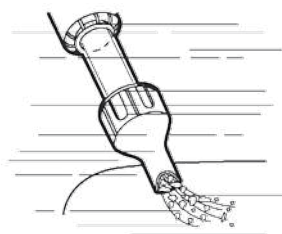

Boquilla de doble uso: para limpiar los residuos del fondo y otra para los de la superficie.

Spa Wand

Código	Emb. Standard	Peso Kg Standard	Volumen m ³ Standard	Código Alfanum.	Precio 2021
W9320018	12	-	-	Z05	51,70



7 389190 134690

LIMPIAFONDOS HIDRÁULICOS

Splasher



Splasher es un limpiafondos de aspiración hidráulica. Usa el sistema de filtración de la piscina para funcionar y recoger los residuos en el prefiltro de la bomba.

Está sencillamente conectado a la placa de aspiración del skimmer y funciona al mismo tiempo que la filtración de la piscina.

Su sistema de membranas garantiza un rendimiento óptimo y más silencioso.

Zonas que limpia: fondo y paredes.

Tipos de fondos de piscina: lisos o con una ligera pendiente.

Tamaño de la piscina: hasta 9 m de longitud.

Presión mínima necesaria de la bomba del filtro: ½ CV.

Incluida en el kit: manguera de 9,6 m.

	Código	Emb. Standard	Peso Kg Standard	Volumen m ³ Standard	Código Alfanum.	Precio 2021
Limpiafondos Splasher	66281	1	5,6	0,05	A05	166,00



Mamba

Mamba es un limpiafondos de aspiración hidráulica. Usa el sistema de filtración de la piscina para funcionar y recoger los residuos en el prefiltro de la bomba.

Está sencillamente conectado a la placa de aspiración del skimmer y funciona al mismo tiempo que la filtración de la piscina.

El diseño de doble aspiración de Mamba garantiza que a la bomba y el filtro nunca les falte agua. La válvula de desviación ajustable permite utilizar bombas de filtración con una capacidad tanto grande como pequeña.

Zonas que limpia: fondo y paredes.

Tipos de fondos de piscina: lisos o con una ligera pendiente.

Tamaño de la piscina: hasta 9 m de longitud.

Presión mínima necesaria de la bomba del filtro: ½ CV.

Incluidos en el kit: secciones de manguera de 12 x 80 cm, regulador de caudal, adaptador universal..

	Código	Emb. Standard	Peso Kg Standard	Volumen m ³ Standard	Código Alfanum.	Precio 2021
Limpiafondos Mamba	60092	1	7	0,061	A05	111,00

SISTEMA DE LIMPIEZA INTEGRADO NET'N'CLEAN

NET'N' CLEAN Sistema de limpieza integrado

El NET'N'CLEAN es un eficaz sistema de limpieza, compuesto por una válvula distribuidora de seis vías, que recibe el agua procedente de una aspiración independiente del sistema de filtración y la distribuye secuencialmente a una serie de boquillas localizadas en el fondo de la piscina.

Este tipo de distribución desde el fondo mantiene las partículas en suspensión para que sean recogidas por el skimmer y sumidero y retenidas por el filtro. Contribuye a un mejor aprovechamiento y mayor eficacia de los productos químicos inyectados en la tubería de retorno, así como a la reducción de costos de calefacción, al retornar el agua caliente por el fondo.

ESQUEMA DE INSTALACIÓN



Válvula distribuidora Net'N'Clean

Válvula distribuidora compacta de seis vías que forma parte del sistema Net'N'Clean destinado a la limpieza integrada en el fondo de las piscinas. Su función principal es distribuir de forma secuencial el flujo de agua por sus diferentes salidas para que llegue a las boquillas que limpian la piscina. Su fabricación con materiales de alta resistencia, hace que sea muy resistente a los tratamientos con sal. Se recomienda 2 boquillas por ramal en la válvula D.50 y 4 boquillas por ramal en la válvula D.63.



21257



35079

Válvula distribuidora Net'N'Clean

Ø 50 mm
Ø 63 mm

Código	Emb. Standard	Peso Kg Standard	Volumen m ³ Standard	Código Alfanum.	Precio 2021
21257	1	1,7	0,015	A02	867,00
35079	1	5,6	0,031	A02	1.051,00

Tubo reducción Net'N'Clean (pasamuros para boquilla)

Tubo con el diámetro interior ajustado para poder encolar la boquilla del Net'N'Clean 26985. Fabricado con PVC blanco. Conexión Ø 50 mm interior y Ø 63 mm exterior.



Código	Emb. Standard	Peso Kg Standard	Volumen m ³ Standard	Código Alfanum.	Precio 2021
21248	12	7,3	0,032	A02	32,19

Tubo pasamuros Ø 90 mm

Tubo de material plástico PVC. Zona de corte de 120 mm para poder ajustar a la pared o al fondo de la piscina. Conexión de Ø 63 o Ø 75 mm según preferencias.

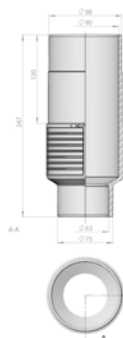

Tubo pasamuros Ø 90 / Ø63-Ø75 mm

Código	Emb. Standard	Peso Kg Standard	Volumen m ³ Standard	Código Alfanum.	Precio 2021
43590	9	7,3	0,033	A01	26,76

Para las boquillas:

Net'N'Clean: 43584 - 43585

BCN 03: 43586 - 43587 - 43588 - 43589

Boquilla aspiración/impulsión gran caudal: 41518 - 41519 - 41520 - 41521

SISTEMA DE LIMPIEZA INTEGRADO NET'N'CLEAN



Hormigón



Hormigón



Poliéster



Liner



65232



65234



65234CL090



65234CL129



65234CL144

Boquillas Net'N'Clean

Gama de boquillas Net'N'Clean con 4 salidas distintas, recomendando S4 para fondo y S1 ó S2 para escaleras. Destinada a piscinas de hormigón con revestimiento vítreo, piscinas con liner o piscinas de poliéster. Para las piscinas de obra, se ofrecen las variantes de la boquilla con rótula o fija, y para las piscinas con liner, las variantes autoroscantes o con inserto metálico.

Boquillas

Para piscina de hormigón:

Con rótula	26985	12	4,14	0,02	A02	129,00
Fija	26986	12	3,78	0,02	A02	126,00

Para piscina de poliéster:

Fija	21209	-	-	-	A02	121,00
------	--------------	---	---	---	-----	---------------

Para piscina con liner:

Fija, con inserto metálico PN10	28500	12	5,05	0,034	A02	169,00
Con rótula, con INSERTOS	43584	12	5,64	0,033	A02	185,00
Con rótula, con AUTORROSCA	43585	12	5,30	0,033	A02	153,00

Cuerpos

Para piscina de hormigón:

Con rótula	65230	12	4,44	0,02	A02	30,59
Fija	65231	12	4,44	0,02	A02	27,63

Para piscina de poliéster:

Fija	65232	12	4,44	0,02	A02	30,00
------	--------------	----	------	------	-----	--------------

Pueden suministrarse bajo pedido los siguientes colores: Azul cielo, azul noche, gris chispeado, gris hierro y negro.

Kit conjunto interior

Permite opciones de color con el mínimo de piezas. Permite renovar piscinas existentes sin ningún esfuerzo.

Kit conjunto interior

Blanco	65234	12	4,4	0,031	A02	97,60
Marfil claro	65234CL090	12	4,4	0,031	A02	116,00
Gris claro	65234CL129	12	4,4	0,031	A02	120,00
Gris antracita	65234CL144	12	4,4	0,031	A02	120,00

Código	Emb. Standard	Peso Kg Standard	Volumen m ³ Standard	Código Alfanum.	Precio 2021
--------	---------------	------------------	---------------------------------	-----------------	-------------

Hormigón

Liner

Poliéster

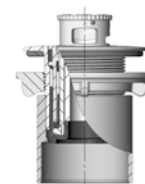
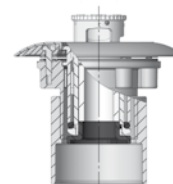
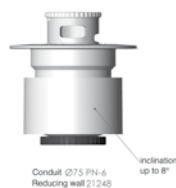

MATERIAL DE LIMPIEZA - GAMA BLUE LINE

Blue Line



69661



69673



69663



69664

Limpiafondos manuales Blue Line - fijación por clip

Limpiafondos flexible 350 1½"
Limpiafondos aluminio 350 1½"
Limpiafondos triangular
Limpiafondos ovalado

Código	Emb. Standard	Peso Kg Standard	Volumen m³ Standard	Código Alfanum.	Precio 2021
69661	6	6,6	0,053	A02	24,41
69673	-	-	-	A02	35,24
69663	6	-	-	A02	15,08
69664	6	-	-	A02	14,95

Cepillos de pared Blue Line - fijación por clip

Cepillo de pared (48 cm) mango ajustable
Cepillo de pared (50 cm) mango fijo
Cepillo manual multifunción

Código	Emb. Standard	Peso Kg Standard	Volumen m³ Standard	Código Alfanum.	Precio 2021
69656	12	2,5	0,04	A02	13,46
69658	12	3,9	0,04	A02	10,89
69669	24	-	-	A02	6,07



69656



69658



69669



69656



69666



69667

Recojehojas Blue Line - fijación por clip

Recojehojas plano de plástico
Recojehojas de bolsa de plástico mango fijo
Recojehojas de bolsa de aluminio

Código	Emb. Standard	Peso Kg Standard	Volumen m³ Standard	Código Alfanum.	Precio 2021
69665	12	-	-	A02	10,39
69666	12	-	-	A02	11,39
69667	12	-	-	A02	10,43



69659 - 69660

Mangos Blue Line - fijación por clip

Mango aluminio fácil regulación 1,8 - 3,6 m
Mango aluminio fácil regulación 2,4 - 4,8 m

Código	Emb. Standard	Peso Kg Standard	Volumen m³ Standard	Código Alfanum.	Precio 2021
69659	12	-	-	A02	24,80
69660	12	-	-	A02	30,26



69662

Soporte de pared para material de limpieza Blue Line

Soporte de pared para material de limpieza

Compatible sólo para material Blue Line conexión clip.

Código	Emb. Standard	Peso Kg Standard	Volumen m³ Standard	Código Alfanum.	Precio 2021
69662	6	-	-	A02	14,78

MATERIAL DE LIMPIEZA - GAMA BLUE LINE

Blue Line

ASTRALPOOL

Limpiafondos aluminio Blue Line - fijación por palomilla



Limpiafondos aluminio 350 1½"

Código	Emb. Standard	Peso Kg Standard	Volumen m³ Standard	Código Alfanum.	Precio 2021
69694	-	-	-	A02	35,24

Cepillo de pared Blue Line - fijación por palomilla



Cepillo de pared

Código	Emb. Standard	Peso Kg Standard	Volumen m³ Standard	Código Alfanum.	Precio 2021
69698	-	-	-	A02	13,21

Recogehojas Blue Line - fijación por palomilla



69692

Recogehojas plano de plástico
Recogehojas de bolsa de plástico mango fijo (palomilla)

Código	Emb. Standard	Peso Kg Standard	Volumen m³ Standard	Código Alfanum.	Precio 2021
69692	-	-	-	A02	11,14
69693	-	-	-	A02	12,23



69693

Mango Blue Line - fijación por palomilla



69968 - 69969

Mango aluminio fácil regulación 1,8+1,8 m
Mango aluminio fácil regulación 2,4+2,4 m

Código	Emb. Standard	Peso Kg Standard	Volumen m³ Standard	Código Alfanum.	Precio 2021
69968	-	-	-	A02	24,80
69969	-	-	-	A02	30,26

Dosificador de pastillas Blue Line



Dosificador de pastillas

Código	Emb. Standard	Peso Kg Standard	Volumen m³ Standard	Código Alfanum.	Precio 2021
69668	12	-	-	A02	7,73



MATERIAL DE LIMPIEZA - GAMA SHARK

Limpiafondos Shark - fijación por clip o palomilla

	Código	Emb. Standard	Peso Kg Standard	Volumen m ³ Standard	Código Alfanum.	Precio 2021
Limpiafondos Flexo Shark	36618	6	9,9	0,04	A02	59,20
Limpiafondos Oval Shark	40997	5	6,4	0,04	A02	34,47
Limpiafondos Triangular Shark	36619	4	5,2	0,04	A02	28,99



36618



40997



36619

Cepillos Shark - fijación por clip o palomilla

	Código	Emb. Standard	Peso Kg Standard	Volumen m ³ Standard	Código Alfanum.	Precio 2021
Cepillo curvo especial fondo Shark	36615	10	3,7	0,04	A02	19,10
Cepillo curvo fondo / paredes Shark	36616	15	4,2	0,04	A02	17,03
Cepillo para esquinas con aspiración Shark	36617	12	2,4	0,04	A02	15,34



36615



36616



36617

Recogehojas Shark - fijación por clip o palomilla

	Código	Emb. Standard	Peso Kg Standard	Volumen m ³ Standard	Código Alfanum.	Precio 2021
Recogehojas de superficie Shark	36613	15	6,2	0,14	A02	18,51
Recogehojas de fondo Shark	36614	15	6,5	0,14	A02	26,75



36613



36614

Mango telescópico Shark - fijación por clip o palomilla

	Código	Emb. Standard	Peso Kg Standard	Volumen m ³ Standard	Código Alfanum.	Precio 2021
Mango telescópico Shark 1,8 - 3,6 m	38422	10	11,7	0,05	A02	58,70
Mango telescópico Shark 2,4 - 4,8 m	38423	10	14,4	0,06	A02	65,90



38422 - 38423

Dosificador flotante para 5 pastillas 200 g Shark

	Código	Emb. Standard	Peso Kg Standard	Volumen m ³ Standard	Código Alfanum.	Precio 2021
Dosificador flotante para 5 pastillas 200 g Shark	36620	12	6,6	0,14	A02	15,65



Termómetro analógico sumergible Shark

	Código	Emb. Standard	Peso Kg Standard	Volumen m ³ Standard	Código Alfanum.	Precio 2021
Termómetro analógico sumergible Shark	36622	10	2,8	0,04	A02	53,80



MATERIAL DE LIMPIEZA

**CLASSIC
ASTRALPOOL**

MATERIAL DE LIMPIEZA - GAMA CLASSIC

Limpiafondos Classic - fijación por clip



01355 - 01356

Limpiafondos Aluminio extrusionado Classic 350 mm conexión 1½"

Limpiafondos Aluminio extrusionado Classic 450 mm conexión 2"

Código	Emb. Standard	Peso Kg Standard	Volumen m³ Standard	Código Alfanum.	Precio 2021
01355	4	10,2	0,04	A02	126,00
01356	4	12,2	0,06	A02	200,00

Cepillos Classic - fijación por clip



01405



09456



01407

Cepillo recto 330 mm pelo PP Classic

Cepillo recto 165 mm pelo inox Classic

Cepillo recto 180 mm pelo PP Classic

Código	Emb. Standard	Peso Kg Standard	Volumen m³ Standard	Código Alfanum.	Precio 2021
01405	20	2,8	0,04	A02	19,10
01407	20	9,0	0,018	A02	91,40
09456	14	6,1	0,177	A02	23,06

Borrador Pool'Gom



Borrador para la limpieza de piscinas de liner y de gresite. Se suministra en caja de 36 unidades y cada unidad se compone de 3 borradores. Precio mostrado por unidad.

Código	Emb. Standard	Peso Kg Standard	Volumen m³ Standard	Código Alfanum.	Precio 2021
73260	36	-	-	A02	8,22

Recogehojas Classic - fijación por clip



Recogehojas de superficie Classic con mango incorporado

Recogehojas de fondo Classic

Código	Emb. Standard	Peso Kg Standard	Volumen m³ Standard	Código Alfanum.	Precio 2021
01400	12	5	0,18	A02	28,89
01397	20	4,4	0,12	A02	28,86

Mango fijo Classic - fijación por clip



Mango fijo Classic 2,5 m

Código	Emb. Standard	Peso Kg Standard	Volumen m³ Standard	Código Alfanum.	Precio 2021
01365	12	10,2	0,06	A02	41,27

Mango telescópico Classic - fijación por clip o palomillas



28477EM09 - 28478EM09

Mango telescópico Classic 1,8 - 3,6 m

Mango telescópico Classic 2,4 - 4,8 m

Código	Emb. Standard	Peso Kg Standard	Volumen m³ Standard	Código Alfanum.	Precio 2021
28477EM09	1	-	-	A02	36,34
28478EM09	1	-	-	A02	45,00

Adaptador mango



Para conectar accesorio palomillas a mango clip o accesorio clip a mango palomillas.

Adapta el mango de conexión clip a palomillas

Código	Emb. Standard	Peso Kg Standard	Volumen m³ Standard	Código Alfanum.	Precio 2021
14592	48	3,36	0,01	A02	23,63

CLASSIC ASTRALPOOL

MATERIAL DE LIMPIEZA - GAMA CLASSIC

Limpiafondos Classic - fijación por palomillas



01351

Limpiafondos Flexo liner

Limpiafondos Aluminio extrusionado

350 mm conexión 1½"

450 mm conexión 2"

450 mm conexión 1½"

Código	Emb. Standard	Peso Kg Standard	Volumen m³ Standard	Código Alfanum.	Precio 2021
01351	4	-	-	A02	69,20
01353	4	11,8	0,04	A02	117,00
01354	4	15,5	0,06	A02	198,00
08661	4	15,5	0,06	A02	243,00



01353-01354-08661

Limpiafondos aluminio piscina pública Classic - fijación por palomillas



16601

Longitud 800 mm

Arrastre con cable (00210 no incluido)

Con horquilla

Código	Emb. Standard	Peso Kg Standard	Volumen m³ Standard	Código Alfanum.	Precio 2021
01357	1	13,0	0,03	A02	586,00
16601	1	13,0	0,03	A02	811,00

01357

Longitud 450 mm

Con horquilla, conexión 1½" - 2"

01358	4	13,6	0,05	A02	442,00
-------	---	------	------	-----	--------

01358

Cepillos Classic - fijación por palomillas



01406

Cepillo recto 330 mm pelo PP



01404

Cepillo curvo fondo/paredes

Código	Emb. Standard	Peso Kg Standard	Volumen m³ Standard	Código Alfanum.	Precio 2021
01406	1	-	-	A02	19,10
01404	1	-	-	A02	23,47

Recogehojas Classic - fijación por palomillas



01398

Fijación por palomillas

Recogehojas de superficie

Recogehojas de fondo

Código	Emb. Standard	Peso Kg Standard	Volumen m³ Standard	Código Alfanum.	Precio 2021
01398	20	4,2	0,12	A02	20,67
01396	20	4,3	0,12	A02	29,73



01396

Fijación por clip

Recogehojas de superficie

Recogehojas de fondo

01399	20	4,3	0,12	A02	20,06
01397	20	4,4	0,12	A02	28,86

Mango fijo Classic - fijación por palomillas



Mango fijo 2,5 m

Código	Emb. Standard	Peso Kg Standard	Volumen m³ Standard	Código Alfanum.	Precio 2021
01364	20	11,4	0,06	A02	43,21



MATERIAL DE LIMPIEZA - GAMA CLASSIC

Mango telescópico Classic - fijación por clip o palomillas

	Código	Emb. Standard	Peso Kg Standard	Volumen m ³ Standard	Código Alfanum.	Precio 2021
Mango telescópico Classic 1,8 - 3,6 m	28477EM09	1	-	-	A02	36,34
Mango telescópico Classic 2,4 - 4,8 m	28478EM09	1	-	-	A02	45,00



Mango telescópico Classic - fijación por palomillas

	Código	Emb. Standard	Peso Kg Standard	Volumen m ³ Standard	Código Alfanum.	Precio 2021
Mango telescópico Classic 1,8 - 3,6 m	01359	12	13,4	0,05	A02	78,10
Mango telescópico Classic 2,4 - 4,8 m	01360	12	16,2	0,06	A02	92,20



Mango telescópico reforzado Classic

	Código	Emb. Standard	Peso Kg Standard	Volumen m ³ Standard	Código Alfanum.	Precio 2021
Mango telescópico reforzado, aluminio						
2,5 - 5 m	01361	5	16,0	0,04	A02	136,00
3,75 - 7,5 m	15838	1	6,0	0,01	A02	246,00
5 - 10 m	01362	1	6,5	0,02	A02	307,00
6,5 - 13 m	01363	1	8,4	0,02	A02	342,00



Adaptador mango

Para conectar accesorio palomillas a mango clip o accesorio clip a mango palomillas.

	Código	Emb. Standard	Peso Kg Standard	Volumen m ³ Standard	Código Alfanum.	Precio 2021
Adapta el mango de conexión palomillas a clip	08465	35	2,55	0,01	A02	10,02
Adapta el mango reforzado de conexión palomillas a clip	17937	38	2,66	0,01	A02	45,94



Termómetro cilíndrico flotante

Escalas Celsius y Fahrenheit.

	Código	Emb. Standard	Peso Kg Standard	Volumen m ³ Standard	Código Alfanum.	Precio 2021
	20594	20	2,1	0,032	A02	25,31



Termómetro flotante

Escala Celsius.

	Código	Emb. Standard	Peso Kg Standard	Volumen m ³ Standard	Código Alfanum.	Precio 2021
	01410	6	0,7	0,010	A02	25,46

CLASSIC ASTRALPOOL



Caja de 24 unidades

MATERIAL DE LIMPIEZA - GAMA CLASSIC

Termómetros flotantes ZOO

Escalas Celsius y Fahrenheit.

Basic Line. Expositor sobremesa.
Incluye modelos pato, delfín, rana y ballena

	Código	Emb. Standard	Peso Kg Standard	Volumen m ³ Standard	Código Alfánum.	Precio 2021
Basic Line. Expositor sobremesa. Incluye modelos pato, delfín, rana y ballena	66058	1	1,6	0,08	A02	106,00
Modelo Pato	38613	1	3,5	0,05	A02	6,81
Modelo Delfín	58652	1	3,5	0,05	A02	6,81
Modelo Rana	58653	1	3,5	0,05	A02	6,81
Modelo Ballena	58654	1	3,5	0,05	A02	6,81



Manguera autoflotante

Fabricada en polietileno de color azul.

Ø 38 mm (1½")
Ø 50 mm (2")

	Código	Emb. Standard	Peso Kg Standard	Volumen m ³ Standard	Código Alfánum.	Precio 2021
Ø 38 mm (1½")	01372	30 m	8,0	0,108	A02	5,78
Ø 50 mm (2")	01373	30 m	14,0	0,192	A02	8,40

Manguera autoflotante

Fabricada en polietileno de color azul. Incluye terminales, excepto en la manguera de 30 m (01374, 01379).

Ø 38 mm (1½")

30 m
15 m
12 m
10 m
8 m

Ø 50 mm (2")

30 m

	Código	Emb. Standard	Peso Kg Standard	Volumen m ³ Standard	Código Alfánum.	Precio 2021
Ø 38 mm (1½")	01374	1	12,0	0,192	A02	150,00
30 m	01375	1	5,6	0,192	A02	85,60
15 m	01376	1	4,5	0,192	A02	67,00
12 m	01377	1	3,0	0,192	A02	57,60
10 m	01378	1	3,0	0,192	A02	52,80
8 m						
Ø 50 mm (2")	01379	1	15,0	0,240	A02	266,00
30 m						

Enrollador de manguera

Para mangueras de hasta 15 metros.

Enrollador de manguera

	Código	Emb. Standard	Peso Kg Standard	Volumen m ³ Standard	Código Alfánum.	Precio 2021
Enrollador de manguera	66042	1	2,4	0,05	A02	48,48

Terminales manguera

En PVC flexible de color azul

Para manguera Ø 38 mm (01372)
exclusivo para boquilla 24415
Para manguera Ø 38 mm (01372)
Para manguera Ø 50 mm (01373)

En PVC flexible de color blanco

Para manguera Ø 38 mm (01374-01375-01376-01377-01378)
Para manguera Ø 50 mm (01379)

	Código	Emb. Standard	Peso Kg Standard	Volumen m ³ Standard	Código Alfánum.	Precio 2021
En PVC flexible de color azul	07958	12	2,0	0,003	A02	4,12
Para manguera Ø 38 mm (01372) exclusivo para boquilla 24415	01385	12	2,0	0,003	A02	4,09
Para manguera Ø 38 mm (01372)	01386	12	3,0	0,010	A02	11,96
En PVC flexible de color blanco	01387	12	2,0	0,030	A02	3,54
Para manguera Ø 38 mm (01374-01375-01376-01377-01378)	01388	12	3,0	0,010	A02	10,01
Para manguera Ø 50 mm (01379)						

Raccord enlace

En ABS blanco.

Para manguera Ø 38 mm, rosca 1½"

	Código	Emb. Standard	Peso Kg Standard	Volumen m ³ Standard	Código Alfánum.	Precio 2021
En ABS blanco.	01393	12	1,0	0,006	A02	3,01
Para manguera Ø 38 mm, rosca 1½"						



01388



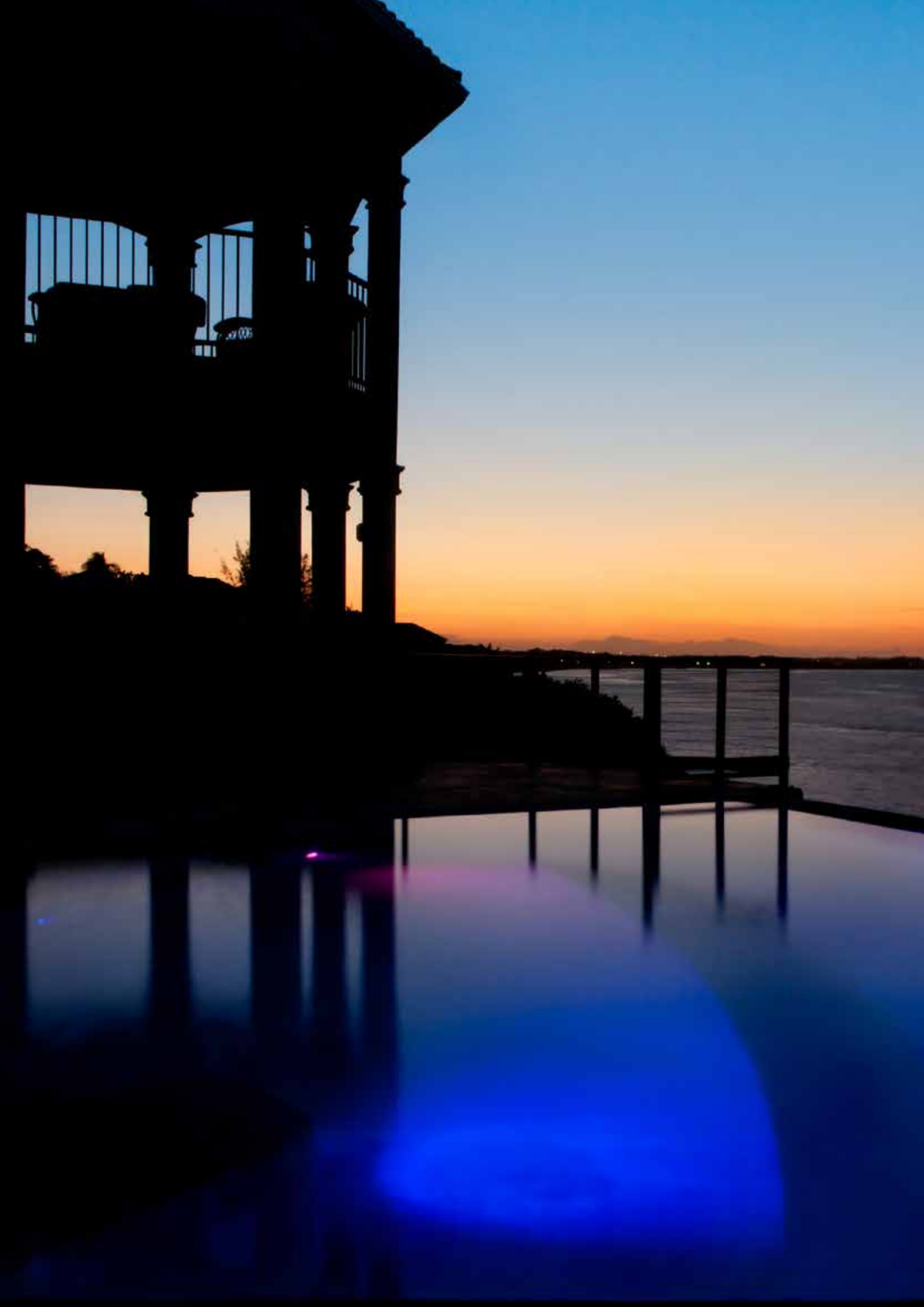

MATERIAL DE ILUMINACIÓN

- 460 • Iluminación LED - LumiPlus
- 471 • Iluminación LED - Sistemas de control
- 473 • Iluminación por LEDs - Tablas de precios
- 480 • Iluminación LED - Otras soluciones LED
- 481 • Iluminación halógena
- 484 • Iluminación halógena - Tablas de precios
- 486 • Nichos
- 487 • Nichos - Tablas de precios
- 488 • Transformadores y accesorios
- 490 • Sistema de música subacuática Aquarmony
- 491 • Proyectores LED NL sin nicho

ILUMINACIÓN LED - LUMIPLUS



AstralPool LumiPlus es la familia más extensa del mercado de luminarias subacuáticas para piscinas públicas, comerciales y residenciales.

Toda la familia **LumiPlus** está realizada con LEDs y componentes electrónicos de alta calidad y son fabricados íntegramente en la UE bajo sus estándares de calidad.

La familia **AstralPool LumiPlus** ofrece:

- Mayor eficiencia energética.
- Grandes prestaciones lumínicas con la incorporación de la tecnología Top Quality Lighting (TQL).
- Mejora la eficiencia energética en la instalación con el uso de lámparas y proyectores Lumiplus DC alimentados con fuentes de alimentación de corriente continua (24VDC).
- Gran control sobre la familia con la inclusión del concepto Internet of Pools (IoP) de Fluidra Connect.
- Protección IP68.

La gama más completa según tipo de piscina



PROYECTOR

LumiPlus Flexi

La solución LED que se adapta a todo tipo de piscinas

Disponible en 2021
Versión en acero inoxidable

Los nuevos proyectores LumiPlus: FlexiNiche, FlexiSlim y FlexiRapid se caracterizan por su acabado más estético y por su gran adaptabilidad a cualquier tipo de piscina nueva o existente, de liner u hormigón y con instalación a nicho, superficie o boquilla.

“Flexibilidad máxima con el nuevo sistema LumiPlus Flexi de AstralPool”

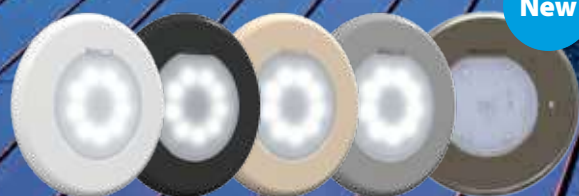

BLANCO

GRIS ANTRACITA

BEIGE

GRIS CLARO

ACERO INOXIDABLE

New



PROYECTOR

LumiPlus Flexi

La solución LED que se adapta a todo tipo de piscinas

New



La familia de proyectores LumiPlus Flexi, FlexiNiche, FlexiSlim y FlexiRapid se caracteriza por su gran adaptabilidad a cualquier tipo de piscina ya existente o de nueva construcción, ya sea de liner o de hormigón, y se puede colocar en un nicho, sobre la superficie o en un pasamuros.

Máxima flexibilidad con el sistema LumiPlus Flexi de AstralPool.

Ideal para piscinas públicas/hoteles y piscinas residenciales, en sus versiones V2 y V1 respectivamente.

Lumiplus Flexi se compone de 3 piezas

1



Punto de luz

2



Nicho

3



Embellecedor

Para la correcta instalación de FlexiNiche y FlexiRapid es necesario disponer de los 3 elementos.



LumiPlus FlexiNiche



LumiPlus FlexiSlim



LumiPlus FlexiRapid

* Resistente al agua salada, salvo la versión en acero inoxidable

ILUMINACIÓN LED - LUMIPLUS

Proyectores LumiPlus Flexi - La solución LED que se adapta a todo tipo de piscinas



La familia de proyectores LumiPlus Flexi, FlexiNiche, FlexiSlim y FlexiRapid se caracteriza por su gran adaptabilidad a cualquier tipo de piscina ya existente o de nueva construcción, ya sea de liner o de hormigón, y se puede colocar en un nicho, sobre la superficie o en un pasamuros. Flexibilidad máxima con el sistema LumiPlus Flexi. Las versiones V1 y V2 son ideales para piscinas públicas/hoteles y piscinas residenciales, respectivamente.

Nota: para iluminar correctamente una piscina se recomienda instalar un proyector de la familia LumiPlus V1 cada 20 m² de superficie de agua, o un proyector LumiPlus Flexi V2 cada 25 m² de superficie de agua. Los proyectores deben instalarse siempre sumergidos en agua.

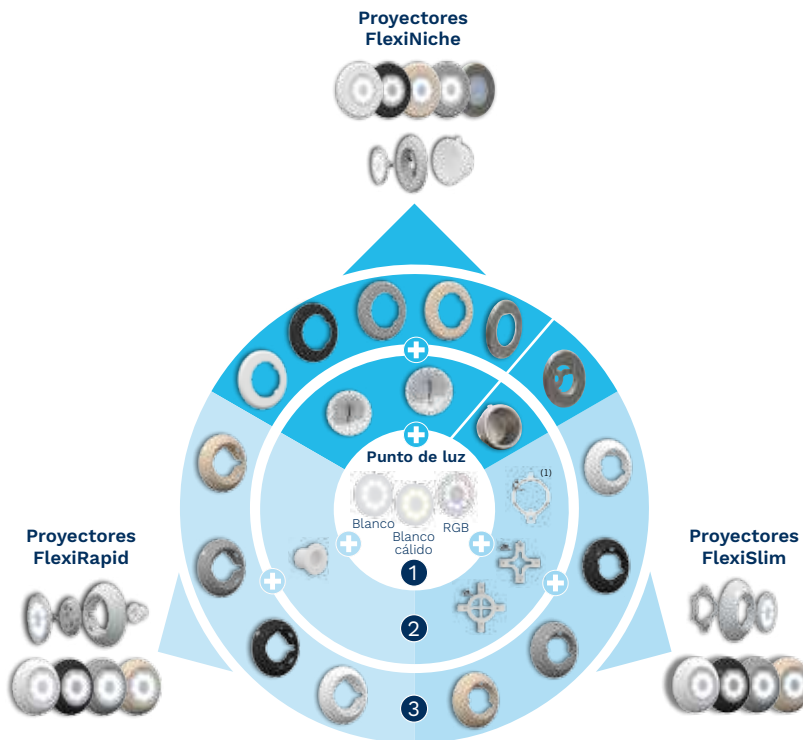

Disponible en 2021:
 Versión FlexiNiche en acero inoxidable

- Todo en acero inoxidable
- Cuerpo de ABS y embellecedor en acero inoxidable

	LumiPlus FlexiNiche	LumiPlus FlexiSlim	LumiPlus FlexiRapid
Tipo de instalación	Nichos de Ø180 a 230	Paredes	Boquilla
Ø embellecedor	ABS: Ø 294 mm / 20 mm incluye ABS con embellecedor SS	Ø 290 mm / 51 mm	Ø 267 mm / 48 mm
Profundidad del embellecedor	Todo de Inox: Ø 310 mm / 26 mm 		

¿Cómo instalar?

<p>LumiPlus FlexiNiche</p>	<p>LumiPlus FlexiSlim</p>	<p>LumiPlus FlexiRapid</p>
----------------------------	---------------------------	----------------------------

Configurador LED LumiPlus Flexi



<https://www.astralpool.com/configurador-led-lumiplus-flexi>



Los modelos de luz RGB son compatibles con Fluidra Connect.



Resistentes al agua de mar. Versiones ABS.



(1) Incluido.

ILUMINACIÓN LED - LUMIPLUS

Proyectores LumiPlus Flexi - Guía de selección



Sigue estos pasos para elegir la solución LumiPlus Flexi que mejor se adapta a tu piscina:

		Nicho				Paredes				Boquilla / Pasamuros			
1 Selecciona el color de la luz	RESIDENCIAL V1 Blanco 1485 lm RGB 1100 lm	PÚBLICA / HOTEL V2 Blanco 4320 lm RGB 2544 lm		RESIDENCIAL V1 Blanco 1485 lm RGB 1100 lm	PÚBLICA / HOTEL V2 Blanco 4320 lm RGB 2544 lm		RESIDENCIAL V1 Blanco 1485 lm RGB 1100 lm	PÚBLICA / HOTEL V2 Blanco 4320 lm RGB 2544 lm					
	V1 - AC	V1 - DC	V2 - AC	V2 - DC	V1 - AC	V1 - DC	V2 - AC	V2 - DC	V1 - AC	V1 - DC	V2 - AC	V2 - DC	
	Blanco 16W (24VA)	Blanco 14W	Blanco 32W (42VA)	Blanco 32W	Blanco 16W (24VA)	Blanco 14W	Blanco 32W (42VA)	Blanco 32W	Blanco 16W (24VA)	Blanco 14W	Blanco 32W (42VA)	Blanco 32W	
	Blanco cálido 16W (24VA)	Blanco cálido 14W	Blanco cálido 32W (42VA)	Blanco cálido 32W	Blanco cálido 16W (24VA)	Blanco cálido 14W	Blanco cálido 32W (42VA)	Blanco cálido 32W	Blanco cálido 16W (24VA)	Blanco cálido 14W	Blanco cálido 32W (42VA)	Blanco cálido 32W	
	RGB 22W (29VA)		RGB 43W (54VA)		RGB 22W (29VA)		RGB 43W (54VA)		RGB 22W (29VA)		RGB 43W (54VA)		
Wireless 22W (29VA)		RGB-DMX 43W (54VA)		Wireless 22W (29VA)		RGB-DMX 43W (54VA)		Wireless 22W (29VA)		RGB-DMX 43W (54VA)			
2 Selecciona el modelo según tipo de instalación	<p>Modelos de Ø230 mm</p>		<p>Modelos de Ø180 mm</p>		<p>Compatible con los acoples de los proyectores Flat, Extraflat y Slim de AstralPool</p>		<p>Adaptador FlexiSlim (incluido)</p>		<p>Cualquier boquilla con rosca interior de 1 1/2"</p>				
	3 Selecciona el color del embellecedor	FlexiNiche <p>BLANCO GRIS ANTRACITA BEIGE GRIS CLARO ACERO* INOXIDABLE</p>				FlexiSlim <p>BLANCO GRIS ANTRACITA BEIGE GRIS CLARO</p>				FlexiRapid <p>BLANCO GRIS ANTRACITA BEIGE GRIS CLARO</p>			



Todos los modelos RGB son compatibles con Fluidra Connect.

* Cuerpo de acero inoxidable o cuerpo de ABS y embellecedor inox.

Nota: AC: corriente alterna. DC: corriente continua.



Resistentes al agua de mar. Versiones ABS.



Fuente de alimentación incluida en los puntos de luz FLEXI DC

ILUMINACIÓN LED - LUMIPLUS

Proyectores LumiPlus Flexi - Elementos necesarios para instalar un LumiPlus Flexi



Elige entre los componentes según tu necesidad:

- **Piscina nueva** - versión FlexiNiche o FlexiRapid: 1+2+3
- **Piscina Nueva** - versión FlexiSlim: 1+3
- **Renovación sin cambio de nicho**: 1+3

1 PUNTO DE LUZ		Código	Código
		V1	V2
	Punto de luz LumiPlus Flexi Blanco AC	71200	71233
	Punto de luz LumiPlus Flexi blanco cálido AC	71200WW	71233WW
	Punto de luz LumiPlus Flexi Blanco DC	71201	71202
	Punto de luz LumiPlus Flexi blanco cálido DC	71201WW	71202WW
	Punto de luz LumiPlus Flexi RGB AC (1)	71203	71204
	Punto de luz LumiPlus Flexi RGB Wireless AC (2)	71205	
	Punto de luz LumiPlus Flexi RGB Wireless AC 1 PL + 1 Control Motion ⁽²⁾	71206	
	Punto de luz LumiPlus Flexi RGB Wireless AC 2 PL + 1 Control Motion ⁽²⁾	71207	
	Punto de luz LumiPlus Flexi RGB DMX AC (1)		71208

Los puntos de luz incorporan un cable de 2,5 m de longitud. Cables de 5m, 10m y 15m disponibles sobre pedido.

⁽¹⁾ Escoge el control remoto más adecuado (ver el apartado de sistemas de control).

⁽²⁾ Compatible con embellecedores ABS.

2 INSTALACIÓN		Código	Código
		NICHO Ø180	NICHO Ø230
	NICHOS (*)		
	Nicho de ABS para piscinas de hormigón	59813	00349
	Nicho de acero inoxidable para piscinas de hormigón / piscinas prefabricadas		54102 / 54103
	Nicho en ABS para piscina prefabricada con insertos	59814	00364 / 17805
	Nicho en ABS para piscina prefabricada sin insertos	59815	28887 / 72261 ⁽¹⁾
	Nicho de ABS para piscinas de paneles con insertos / sin insertos		23671 / 23670
	BOQUILLA		
	Boquilla para piscina de hormigón con Boquilla Rosca 1 1/2" Tubo Ø63 PN-6		35418
	Boquilla para piscina de hormigón con Boquilla Rosca 1 1/2" Tubo Ø63 PN-10		35421
	Boquilla para piscina prefabricada con Liner Boquilla Rosca 1 1/2"		27084
	Boquilla para piscina prefabricada de Poliéster		38805

Existen otras opciones de nichos de Ø230 y Ø180 (ver catálogo).

Para instalar la versión FlexiSlim en piscinas de hormigón + liner debe adquirirse también el kit 71234 (no incluido).

* Se pueden usar nichos de ABS con soluciones Flexi para ribetes de ABS ⁽¹⁾ Tornillo Parker

3 EMBELLECEDOR		Código
	FLEXINICHE	
	Blanco	71209
	Beige	71209CL090
	Gris claro	71209CL129
	Gris antracita	71209CL144
	Embellecedor en acero inoxidable y ABS	New 71209CLSS
	Todo en acero inoxidable	73440
	FLEXISLIM	
	Blanco	71210
	Beige	71210CL090
	Gris claro	71210CL129
	Gris antracita	71210CL144
	FLEXIRAPID	
	Blanco	71211
	Beige	71211CL090
	Gris claro	71211CL129
	Gris antracita	71211CL144

KITS: EMBELLECEDOR + PUNTO DE LUZ		Código	Código
		BLANCO AC	BLANCO DC
	FlexiNiche: Embellecedor blanco + punto de luz blanco	71212	71213
	FlexiSlim: Embellecedor blanco + punto de luz blanco	71214	71215
	FlexiRapid: Embellecedor blanco + punto de luz blanco	71216	71217
	Kit FlexiNiche blanco + Kit Vulcanizado (para cambiar un halógeno por LED)*	71212K	
	FlexiNiche: Cuerpo del proyector todo de Inox + punto de luz blanco	New 73442	73441

AC - Corriente alterna

DC - Corriente continua

*Los 2 componentes del kit se entregan por separado

ILUMINACIÓN LED - LUMIPLUS

Proyector Design



Para iluminar correctamente una piscina se recomienda instalar un proyector de la familia LumiPlus Design cada 25 m² de superficie de agua.

Nota: recomendaciones válidas para piscinas de colores claros y proyectores con luz blanca, sobredimensionar si hay puntos de luz de colores RGB. En piscinas de colores oscuros o de acero inoxidable se recomienda sobredimensionar la proporción de proyectores por m².

Proyectores para su instalación en nicho tipo "Design" (no incluido).

El modelo RGB es compatible con los controles LumiPlus Eco, LumiPlus Top, LumiPlus LED APP y LumiPlus Modbus. El modelo RGB DMX necesita el Modulador Lumiplus DMX 41107.

	Color Luz	Tipo de embellecedor		Consumo	Flujo luminoso	
		Blanco	Efecto Inox			
	Blanco	59807	59805	45W (50VA)	4320 lm	Tensión nominal: 12 V AC. Protección IPX8. Incluye cable 2,5 m H07RN-F 2x1,5 mm ² . Disponible kit adaptador para otros tipos de nichos de diámetro 180 a 190 mm. Código: 59818 Siempre se debe instalar totalmente sumergido.
	RGB	59803	59801	40W (55VA)	2544 lm	
	RGB DMX	59811	59809	40W (55VA)	2544 lm	

Nichos para proyector Design

	Nichos				
	Piscina hormigón	Piscinas prefabricadas		Kit fijación para otros nichos	
		Con insertos	Sin insertos		
	59813	59814	59815	59818*	Compatible con: gama Lumiplus Design. *Compatible con la mayoría de nichos de Ø180 a Ø190 mm del mercado (Hugo Lahme, MTS Productsts, Wibre...).

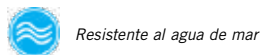

ILUMINACIÓN LED - LUMIPLUS



Lámparas LumiPlus para proyectores PAR56 V2

Para iluminar correctamente una piscina se recomienda: Instalar una lámpara de la familia LumiPlus V2 cada 25 m² de superficie de agua.

Nota: recomendaciones válidas para piscinas con colores claros y para proyectores con luz blanca; sobredimensionar en colores RGB. En piscinas de colores oscuros o de acero inoxidable se recomienda sobredimensionar la proporción de proyectores por m². El modelo RGB es compatible con los controles LumiPlus Eco, LumiPlus Top, LumiPlus LED APP y LumiPlus Modbus. El modelo RGB DMX necesita el modulador Lumiplus DMX 41107.

	Lámpara DC PAR56 V2				Tensión nominal: 24 V DC. Índice de protección: IPX8. Incluye fuente de alimentación de 220 V AC - 24 V DC. No funciona con transformadores electromagnéticos de 220 V AC-12 V AC. Siempre se debe instalar bajo el agua.
	Color Luz	Código	Consumo	Flujo Luminoso	
	Blanco	67516	32W	4.320 lm	
	Blanco cálido	67516WW			

	Lámpara PAR56 V2				Tensión nominal: 12 V AC. Protección: IPX8. Cable no incluido. Siempre se debe instalar bajo el agua.
	Color Luz	Código	Consumo	Flujo Luminoso	
	RGB	43411	48W (64VA)	2.544 lm	
	RGB DMX	45637	48W (64VA)	2.544 lm	



Lámparas LumiPlus para proyectores PAR56 V1

Para iluminar correctamente una piscina se recomienda: Instalar una lámpara de la familia LumiPlus V1 cada 20 m² de superficie de agua.

Nota: recomendaciones válidas para piscinas con colores claros y para proyectores con luz blanca, sobredimensionar en colores RGB. En piscinas de colores oscuros o de acero inoxidable se recomienda sobredimensionar la proporción de proyectores por m².

	Lámpara DC PAR56 V1				Tensión nominal: 24 V DC. Índice de protección: IPX8. Incluye fuente de alimentación de 220 V AC - 24 V DC. No funciona con transformadores electromagnéticos de 220 V AC-12 V AC. Siempre se debe instalar sumergido en agua.
	Color Luz	Código	Consumo	Flujo Luminoso	
	Blanco	67515	14W	1.485 lm	
	Blanco cálido	67515WW			

	Lámpara PAR56 V1				Tensión nominal: 12 V AC. Protección: IPX8. Cable no incluido. Siempre se debe instalar sumergido en agua.
	Color Luz	Código	Consumo	Flujo Luminoso	
	Blanco	52596	16W (24VA)	1.485 lm	
	Blanco cálido	52596WW			
	RGB	56001	27W (37VA)	1.100 lm	

	Lámpara PAR56 V1 Wireless RGB					Tensión nominal: 12V AC. Protección: IPX8. Cable no incluido. Siempre se debe instalar sumergida en agua. LumiPlus Control Motion no es sumergible.
	1 lámpara + 1 Control Motion	2 lámparas + 1 Control Motion	1 lámpara RGB 1.11 Wireless	Consumo por lámpara	Flujo Luminoso por lámpara	
	59126	59127	59124	27W (37VA)	1.100 lm	
Pack de 8 cajas de 2 lámparas + 1 Control Motion con su respectivo expositor						
	59127K					





ILUMINACIÓN LED - LUMIPLUS



Proyectores LumiPlus Mini V3

Familia de proyectores que se integran en la piscina. Fácil instalación. Apto para instalación en pasamuros, boquillas, nichos y spas. Se ofrece con acabado Blanco y Efecto Inox. Fabricadas con tecnología IMD (In mould decoration).

El modelo RGB es compatible con los controles LumiPlus Eco, LumiPlus Top, LumiPlus LED APP y LumiPlus Modbus. El modelo RGB DMX necesita el controlador Alimentador Lumiplus DMX 52142 (ver página 471). El proyector RGB se puede instalar con el modulador 27818 y controlar hasta 900 VA de potencia.

  	Proyector MINI V3							Tensión nominal: 12 V AC (RGB y blanco) 24 V DC (RGB-DMX) Protección IPX8. 2,5 m H07RN-F 2 x cable de 1 mm ² . Se debe instalar sumergido en agua. El modelo RGB es compatible con todos los dispositivos de control LumiPlus.
	Color	Embellecedor	Hormigón	Prefabricado / Liner	SPAS	Consumo	Gris	
Blanco	Blanco	59979	69637	59981	4 W (7 VA)	315 lm		
	Efecto Inox	59980	69638	59982				
RGB 	Blanco	59971	69633	59973	4 W (6 VA)	186 lm		
	Efecto Inox	59972	69634	59974				
RGB DMX	Blanco	59975	69635	59977	4 W (4 VA)	186 lm		
	Efecto Inox	59976	69636	59978				

Nichos para proyectores LumiPlus MINI V3 y LumiPlus FlexiRapid

Nichos para Lumiplus MINI V3						
Piscina hormigón				Piscina prefabricada		
				Liner	Poliéster	
Pasamuros / Tubo ø63 PN-6 / PN-10	Boquilla Rosca 1 ½" Tubo ø63 PN-6	Boquilla Rosca 1 ½" Tubo ø63 PN-10	Nicho	Boquilla Rosca 1 ½"	Nicho	Boquilla
62395	35418	35421	53956	27084	59983	38805
						

 Fluidra Connect Compatible si es instalado con el Modulador LumiPlus RGB + Módulo Fluidra Connect

 Resistente al agua de mar

ILUMINACIÓN LED - LUMIPLUS



Proyectores LumiPlus Mini V2

Para iluminar correctamente una piscina se recomienda instalar un proyector de la familia LumiPlus Mini V2 cada 5 m² de superficie de agua. Nota: recomendaciones válidas para piscinas con colores claros y para proyectores con luz blanca; sobredimensionar en colores RGB. En piscinas de colores oscuros o de acero inoxidable se recomienda sobredimensionar la proporción de proyectores por m².

Los proyectores pueden instalarse tanto sumergidos como fuera del agua. Nicho según modelos; no incluidos y necesarios para terminar la instalación. El modelo RGB es compatible con los controles LumiPlus Eco, LumiPlus Top, LumiPlus LED APP y LumiPlus Modbus. El modelo RGB DMX necesita el controlador alimentador Lumiplus DMX 52142 (ver página 471). El proyector RGB se puede instalar con el modulador 27818 y controlar hasta 900 VA de potencia.

	Proyector MINI V2 de Acople Rápido				Tensión nominal: 12 V AC (RGB y blanco) 24 V DC (RGB-DMX) Protección IPX8. Incluye 2,5 m H07RN-F 2x cable de 1,5 mm ² . Pueden instalarse tanto sumergidos como fuera del agua. Compatibles con pasamuros 63 (código 15661) o nicho tipo "mini de acople rápido" (no incluidos) código 53596. Seleccionar la opción adecuada a cada piscina (ver página 487).	
	Color Luz	Tipo embellecedor		Consumo		Gris
		Blanco	Inox.			
RGB	52124	52125	4W (7VA)	186 lm		
Blanco	52130	52131	4W (6VA)	315 lm		
RGB DMX	52136	52137	4W (4VA)	186 lm		

	Proyector MINI V2 para SPA y piscina prefabricada				Tensión nominal: 12V AC (RGB y blanco) 24 V AC (RGB-DMX) Protección IPX8. Incluye cable 2,5 m H07RN-F 2x1,5 mm ² . Fijación entre cuerpo roscado y tuerca de 2".	
	Color Luz	Tipo embellecedor		Consumo		Gris
		Blanco	Inox.			
RGB	52126	52127	4W (7VA)	186 lm		
Blanco	52132	52133	4W (6VA)	315 lm		
RGB DMX	52138	52139	4W (4VA)	186 lm		

	Proyector MINI V2 para Nicho Mini (Punto de luz)				Tensión nominal: 12 V AC (RGB y blanco) 24 V DC (RGB-DMX) Protección IPX8. Incluye 2,5 m H07RN-F 2x cable de 1,5 mm ² . Compatible con nicho Mini (no incluido). Seleccionar la opción adecuada a cada piscina (ver página 487).	
	Color Luz	Tipo embellecedor		Consumo		Gris
		Blanco	Inox.			
RGB	52128	52129	4W (7VA)	186 lm		
Blanco	52134	52135	4W (6VA)	315 lm		
RGB DMX	52140	52141	4W (4VA)	186 lm		

		Beige	Gris claro	Antracita
	Frontal de color para proyector MINI V2 de Acople Rápido y proyector MINI V2 para SPA y piscina prefabricada		08554-0500CL090	08554-0500CL129
Frontal de color para proyector MINI V2 para Nicho Mini (Punto de luz)		04582-0500CL090	04582-0500CL129	04582-0500CL144



Fluidra Connect Compatible si es instalado con el Modulador LumiPlus RGB + Módulo Fluidra Connect

ILUMINACIÓN LED - LUMIPLUS



Proyectores LumiPlus MICRO

Para iluminar correctamente una piscina se recomienda: Instalar un foco de la familia LumiPlus MICRO cada 5 m² de superficie de agua.
 Nota: recomendaciones válidas para piscinas con colores claros y para proyectores con luz blanca, sobredimensionar en colores RGB. En piscinas de colores oscuros o de acero inoxidable se recomienda sobredimensionar la proporción de proyectores por m².
 El modelo RGB es compatible con los controles LumiPlus Eco, LumiPlus Top, LumiPlus LED APP y LumiPlus Modbus.
 El modelo RGB DML es compatible con el alimentador LumiPlus DMX 52142 (ver página 471).

	Proyector MICRO de Acople Rápido					Tensión nominal: 12 V AC (RGB y Blanco) 24 V AC (RGB-DMX) Protección: IPX8. Cable: 2,5 m. Sección H07RN-F de 2x1,5 mm ² . Se puede instalar tanto dentro como fuera del agua.
	Color Luz	Tipo embellecedor		Consumo	Gris	
		Blanco	Inox.			
RGB	64552	64553	4W (7VA)	186 lm		
Blanco	38814	38816	6W (9VA)	315 lm		
RGB DMX	64557	64558	4W (4VA)	186 lm		

	Proyector MICRO SPA y piscinas prefabricadas					Tensión nominal: 12 V AC (RGB y Blanco) 24 V AC (RGB-DMX) Protección: IPX8. Cable: 2,5 m. Sección H07RN-F de 2x1,5 mm ² . Se puede instalar tanto dentro como fuera del agua.
	Color Luz	Tipo embellecedor		Consumo	Gris	
		Blanco	Inox.			
RGB	64554	64555	4W (7VA)	186 lm		
Blanco	40765	40766	6W (9VA)	315 lm		
RGB DMX	64559	64560	4W (4VA)	186 lm		

Modelos con varios puntos de luz también existentes.



Iluminación exterior - Proyector Brick Light Series

	Proyector Brick Light Series					Tensión nominal: 12V AC. Protección: IPX8. Incluye cable 2,5 m H07RN-F sección 2x1,5 mm ² . El proyector tiene un nicho de acero zincado para facilitar la instalación.
	Color Luz				Consumo	
	RGB		Blanco			
	Cuadrado	Redondo	Cuadrado	Redondo		
45716	45717	57089	57090	4W (6VA)		









Iluminación exterior - Lámparas portátiles Starlight

Luces decorativas para uso interior y exterior, e incluso para flotar en el agua. Incluye un mando a distancia para cambiar el color de la lámpara entre sus 16 colores diferentes que ofrece. Utiliza tecnología de bajo consumo LED, y una vez cargada la batería tiene una autonomía de hasta 20 horas. Starlight es resistente al agua. El cargador se suministra con el producto.







	Código	Emb. Standard	Peso Kg Standard	Volumen m ³ Standard	Código Alfanum.	Precio 2021
StarLight Altair Forma Cónica 290 x 320 mm	53937	1	3	0,050	A04	184,00
StarLight Sirio Forma Circular Ø 350 mm	53938	1	3	0,051	A04	184,00
StarLight Vega Forma Oval 350 x 270 mm	53939	1	3	0,051	A04	184,00

ILUMINACIÓN LED - SISTEMAS DE CONTROL

Sistema		Códigos	Descripción	Proyectores
LumiPlus RGB ECO		32458	<p>El sistema de cambio de color más fácil y económico.</p> <p>LumiPlus ECO es un pulsador que permite 14 modos de funcionamiento: 7 colores fijos y 7 secuencias de colores diferentes. Mediante cada pulsación corta efectuamos un cambio de color o de secuencia. Mediante una pulsación larga situamos el/las lámpara/s en el color blanco.</p> <p>El pulsador deberá estar dimensionado para soportar la potencia consumida por el número de lámparas de la instalación. Carga Máxima 700 VA. Debe conectarse en el primario del transformador.</p>	Cualquier proyector LumiPlus RGB
LumiPlus WIRELESS	LumiPlus Control Motion 	59125	<p>El control de cambio de color desde tu mano.</p> <p>El control remoto LumiPlus Control Motion permite el control de los proyectores wireless ofreciendo directamente las opciones encendido y apagado, el cambio de 12 colores, de 8 secuencias y la velocidad de las mismas.</p> <p>Además es sensible al movimiento permitiendo accionar colores y secuencias mediante movimientos verticales y horizontales respectivamente.</p> <p>Sólo es compatible con la gama de proyectores LumiPlus Wireless. Puede controlar 2 proyectores Wireless.</p>	Flexi (cuerpo ABS) V1 RGB inalámbrico PAR56 V1 RGB inalámbrico * No es compatible con los proyectores FlexiNiche de acero inoxidable
	LumiPlus Wireless Range Extender 	64633	<p>Nos permite ampliar la señal que el LumiPlus Control Motion envía a los proyectores con sistema de control Wireless.</p> <p>Ideal para instalaciones dónde debido a las características arquitectónicas o de instalación de los focos dificulta que la señal del LumiPlus Control Motion llegue en condiciones a los proyectores Wireless.</p>	
LumiPlus RGB TOP		27818 + 41988	<p>El sistema TOP de LumiPlus para controlar el cambio de color de tu piscina a distancia.</p> <p>Sistema formada por el Modulador 27818 y el Control remoto 41988 que permite el control de un gran número de proyectores. El modulador dispone de una antena con un alcance de 50 metros para poder recibir la señal del Control Remoto que se debe adquirir aparte.</p> <p>El sistema LumiPlus TOP permite:</p> <ul style="list-style-type: none"> • Encendido/apagado de los proyectores. • Seleccionar color: 12 colores fijos disponibles. • Seleccionar secuencia: 8 secuencias disponibles. • Seleccionar velocidad de la secuencia: 8 velocidades disponibles para cada secuencia. <p>Se suministran en separado. Se pueden sincronizar hasta un total de 10 moduladores LumiPlus.</p>	Cualquier proyector LumiPlus RGB
LumiPlus LED APP LumiPlus WIFI	Instalación existente 	59131	<p>Controla la iluminación de tu piscina desde tu smartphone.</p> <p>Aplicación para controlar las lámparas o proyectores LumiPlus desde un smartphone o tablet con sistema Android o iOS.</p> <p>Si la piscina tiene un Modulador LumiPlus 27818, con solo instalar el módulo LumiPlus Wifi acces point junto a su Modulador podrá controlar sus lámparas o proyectores LumiPlus desde su smartphone o tablet. El LumiPlus LED App debe instalarse siempre en complemento del Modulador LumiPlus. Ofrece una gama de 12 colores, así como 8 secuencias o programas de cambio de color.</p> <p>Aplicación gratuita que se descarga directamente desde las siguientes direcciones según sistema operativo: Apple: www.lumiplusled-ios.astralpool.com Android: www.lumiplusled-android.astralpool.com</p>	Cualquier proyector LumiPlus RGB
	Instalación nueva 	59132		



ILUMINACIÓN LED - SISTEMAS DE CONTROL

Sistema	Códigos	Descripción	Proyectores
LumiPlus Modbus FLUIDRA CONNECT 	Instalación existente 	57434	<p>Controla la iluminación de tu piscina desde cualquier lugar y cuando tú quieras.</p> <p>Permite el control del Modulador LumiPlus mediante protocolo Modbus. Se puede controlar el encendido y apagado de los proyectores, cambios de color, velocidad de las secuencias y temporización de apagado.</p> <p>Descárgate la App Fluidra Connect para tener información al instante del estado de la piscina los 365 días al año. Fluidra Connect es tranquilidad, confort y entretenimiento. Además de controlar los proyectores LumiPlus permite controlar la filtración, tratamiento del agua, etc, de tu piscina mediante protocolo ModBUS.</p> <p>El LumiPlus Modbus se debe instalar siempre como complemento del Modulador LumiPlus 27818 para su correcta instalación y funcionamiento.</p>
	Instalación nueva 	57435	
LumiPlus RGB DMX	Modulador RGB DMX 	41107	<p>Sistema para elaborar escenas de iluminación para fuentes y grandes espacios acuáticos</p> <p>Modulador DMX Proyector LEDES / 12V AC</p> <ul style="list-style-type: none"> • Receptor DMX para las gamas de proyectores Flexi, PAR56, S-LIM y Design. • Interpreta las órdenes que recibe del controlador DMX (Astral DMX 74099 o Astral DMX Pro 74500) y actúa sobre los proyectores que están conectados. <p>Producto exclusivamente diseñado para utilizarse con proyectores Mini de LEDs V2, V3 y Micro RGB DMX.</p> <p>El alimentador puede controlar hasta un máximo de 9 proyectores; este recibe las órdenes del controlador DMX (Astral DMX 74099 o Astral DMX Pro 74500) del sistema mediante el bus DMX y actúa sobre los proyectores que tenga conectados.</p> <p>El alimentador ha sido diseñado para ser usado únicamente con protocolo DMX y con los elementos controlables vía DMX de AstralPool de 24 V DC.</p> <p>Con el sistema LumiPlus DMX es posible controlar las luces individualmente o por grupos.</p> <p>Los usuarios pueden, de una forma fácil e intuitiva, controlar un proyector o un grupo de proyectores.</p> <p>Principales ventajas / beneficios:</p> <p>Control total de la iluminación: color e intensidad.</p> <p>Plug and play.</p> <p>Los proyectores se pueden operar de forma independiente o combinada.</p> <p>Permite crear nuevos ambientes.</p> <p>El sistema LumiPlus DMX no requiere cableado adicional para los proyectores.</p> <p>Control desde un smartphone o una tablet a través de una app.</p>
	Alimentador RGB-DMX 	52142	
	Controlador DMX 	<p>New</p> 74099	
	Controlador DMX PRO 	<p>New</p> 74100	



Consulte + info en PRODUCTOS.
www.astralpool.com

ILUMINACIÓN POR LEDS - TABLAS DE PRECIOS



Proyectores LumiPlus Flexi



	Código	Emb. Standard	Peso Kg Standard	Volumen m ³ Standard	Código Alfanum.	Precio 2021
Puntos de luz						
LumiPlus Flexi V1						
Punto de luz Blanco AC	71200	-	-	-	A04	133,00
Punto de luz Blanco Cálido AC	71200WW	-	-	-	A04	140,00
Punto de luz Blanco DC	71201	-	-	-	A04	149,00
Punto de luz Blanco Cálido DC	71201WW	-	-	-	A04	156,00
Punto de luz RGB AC*	71203	-	-	-	A04	170,00
Punto de luz RGB Wireless AC*	71205	-	-	-	A04	230,00
Punto de luz RGB Wireless AC 1 PL + 1 Control Motion	71206	-	-	-	A04	338,00
Punto de luz RGB Wireless AC 2 PL + 1 Control Motion	71207	-	-	-	A04	567,00
LumiPlus Flexi V2						
Punto de luz Blanco AC V2	71233	-	-	-	A04	300,00
Punto de luz Blanco Cálido AC V2	71233WW	-	-	-	A04	321,00
Punto de luz Blanco DC V2	71202	-	-	-	A04	321,00
Punto de luz Blanco Cálido DC	71202WW	-	-	-	A04	337,00
Punto de luz RGB AC*	71204	-	-	-	A04	363,00
Punto de luz RGB DMX AC*	71208	-	-	-	A04	553,00
Nichos y boquillas						
Nicho Ø180						
para piscina de hormigón	59813	-	-	-	A04	22,37
para piscina prefabricada con insertos	59814	-	-	-	A04	47,71
para piscina de paneles sin insertos	59815	-	-	-	A04	38,13
Nicho Ø230						
para piscinas de hormigón	00349	-	-	-	A02	28,18
para piscina prefabricada con insertos	00364	-	-	-	A02	84,50
para piscina prefabricada sin insertos	28887	-	-	-	A02	63,70
para piscina de paneles con insertos	23671	-	-	-	A02	82,40
para piscina de paneles sin insertos	23670	-	-	-	A02	73,80
Boquilla Rapid - Rosca 1½"						
para piscina hormigón Tubo Ø63 PN-6	35418	-	-	-	A04	6,01
para piscina hormigón Tubo Ø63 PN-10	35421	-	-	-	A04	4,93
para piscina prefabricada con Liner	27084	-	-	-	A04	18,39
para piscina prefabricada de Poliéster	38805	-	-	-	A04	10,80
Embellecedores						
Nicho ø230 - ø180						
Blanco	71209	-	-	-	A04	64,10
Beige	71209CL090	-	-	-	A04	76,40
Gris Claro	71209CL129	-	-	-	A04	76,70
Gris Antracita	71209CL144	-	-	-	A04	76,70
Acero inoxidable y ABS	71209CLSS	-	-	-	A04	112,00
Todo en acero inoxidable	73440	-	-	-	A04	250,00
Slim						
Blanco	71210	-	-	-	A04	84,10
Beige	71210CL090	-	-	-	A04	96,70
Gris Claro	71210CL129	-	-	-	A04	96,70
Gris Antracita	71210CL144	-	-	-	A04	96,70
Rapid						
Blanco	71211	-	-	-	A04	55,70
Beige	71211CL090	-	-	-	A04	68,30
Gris Claro	71211CL129	-	-	-	A04	68,30
Gris Antracita	71211CL144	-	-	-	A04	68,30
Conjuntos de embellecedor blanco + punto de luz blanco						
Blanco AC						
FlexiNiche	71212	-	-	-	A04	187,00
FlexiNiche + Kit Vulcanizado	71212K	-	-	-	A04	196,00
FlexiSlim	71214	-	-	-	A04	206,00
FlexiRapid	71216	-	-	-	A04	178,00
FlexiNiche - Cuerpo del proyector de inox	73442	-	-	-	A04	362,00
Blanco DC						
FlexiNiche	71213	-	-	-	A04	201,00
FlexiSlim	71215	-	-	-	A04	222,00
FlexiRapid	71217	-	-	-	A04	194,00
FlexiNiche - Cuerpo del proyector de inox	73441	-	-	-	A04	194,00

ILUMINACIÓN POR LEDS - TABLAS DE PRECIOS

Proyectores LumiPlus Design



- Luz RGB, acabado Inox effect
- Luz RGB, acabado Pure white
- Luz RGB-DMX, acabado Inox effect
- Luz RGB-DMX, acabado Pure white
- Luz blanca, acabado Inox effect
- Luz blanca, acabado Pure white

Código	Emb. Standard	Peso Kg Standard	Volumen m ³ Standard	Código Alfanum.	Precio 2021
59801	4	-	-	A04	470,00
59803	4	-	-	A04	448,00
59809	4	-	-	A04	582,00
59811	4	-	-	A04	560,00
59805	4	-	-	A04	443,00
59807	4	-	-	A04	421,00

Lámparas DC LumiPlus para proyectores PAR56 V2



- Lámpara PAR56 V2 Blanca
- Lámpara PAR56 V2 Blanca cálida

Código	Emb. Standard	Peso Kg Standard	Volumen m ³ Standard	Código Alfanum.	Precio 2021
67516	-	-	-	A04	507,00
67516WW	-	-	-	A04	533,00

Lámparas AC LumiPlus para proyectores PAR56 V2



- Lámpara PAR56 2.0 RGB
- Lámpara PAR56 2.0 RGB DMX

Código	Emb. Standard	Peso Kg Standard	Volumen m ³ Standard	Código Alfanum.	Precio 2021
43411	6	7,50	0,015	A04	632,00
45637	6	7,50	0,015	A04	822,00

Lámparas DC LumiPlus para proyectores PAR56 V1



- Lámpara PAR56 V1 Blanca
- Lámpara PAR56 V1 Blanca cálida

Código	Emb. Standard	Peso Kg Standard	Volumen m ³ Standard	Código Alfanum.	Precio 2021
67515	-	-	-	A04	265,00
67515WW	-	-	-	A04	278,00

Lámparas AC LumiPlus para proyectores PAR56 V1



- Lámpara PAR56 1.11 RGB
- Lámpara PAR56 1.11 Blanca
- Lámpara PAR56 1.11 Blanca

Código	Emb. Standard	Peso Kg Standard	Volumen m ³ Standard	Código Alfanum.	Precio 2021
56001	6	7,50	0,015	A04	318,00
52596	6	7,50	0,015	A04	257,00
52596WW	6	-	-	A04	270,00

Lámparas para proyectores PAR56 V1 RGB Wireless



- 1 lámpara + 1 mando
- 2 lámparas + 1 mando
- 1 lámpara
- Pack 8 unidades código 59127 (2 lámparas + 1 mando)

Código	Emb. Standard	Peso Kg Standard	Volumen m ³ Standard	Código Alfanum.	Precio 2021
59126	8	10,00	0,044	A04	428,00
59127	4	12,20	0,044	A04	722,00
59124	-	-	-	A04	394,00
59127K	1	16,00	0,1048	A04	5.773,00

ILUMINACIÓN POR LEDS - TABLAS DE PRECIOS

Proyectores LumiPlus MINI V2



De acople rápido

	Código	Emb. Standard	Peso Kg Standard	Volumen m ³ Standard	Código Alfanum.	Precio 2021
Luz RGB, emb. ABS	52124	4	6,08	0,009	A04	245,00
Luz RGB, emb. Inox	52125	4	6,08	0,009	A04	257,00
Luz blanca, emb. ABS	52130	4	6,08	0,009	A04	194,00
Luz blanca, emb. Inox	52131	4	6,08	0,009	A04	204,00
Luz RGB DMX, emb. ABS	52136	4	6,08	0,009	A04	250,00
Luz RGB DMX, emb. Inox	52137	4	6,08	0,009	A04	264,00



Para Spa y piscina prefabricada

Luz RGB, emb. ABS	52126	4	5,20	0,009	A04	252,00
Luz RGB, emb. Inox	52127	4	5,20	0,009	A04	266,00
Luz blanca, emb. ABS	52132	4	5,20	0,009	A04	199,00
Luz blanca, emb. Inox	52133	4	5,20	0,009	A04	211,00
Luz RGB DMX, emb. ABS	52138	4	5,20	0,009	A04	256,00
Luz RGB DMX, emb. Inox	52139	4	5,20	0,009	A04	271,00



Para Nicho Mini (Punto de luz)

Luz RGB, emb. ABS	52128	4	6,50	0,022	A04	221,00
Luz RGB, emb. Inox	52129	4	6,50	0,022	A04	239,00
Luz blanca, emb. ABS	52134	4	6,50	0,022	A04	178,00
Luz blanca, emb. Inox	52135	4	6,50	0,022	A04	190,00
Luz RGB DMX, emb. ABS	52140	4	6,50	0,022	A04	224,00
Luz RGB DMX, emb. Inox	52141	4	6,50	0,022	A04	244,00

Frontal para proyector Mini V2



De acople rápido

	Código	Emb. Standard	Peso Kg Standard	Volumen m ³ Standard	Código Alfanum.	Precio 2021
Beige	08554-0500CL090	-	-	-	-	8,01
Gris claro	08554-0500CL129	-	-	-	-	8,01
Antracita	08554-0500CL144	-	-	-	-	8,01

Para Nicho Mini (Punto de luz)

Beige	04582-0500CL090	-	-	-	-	12,97
Gris claro	04582-0500CL129	-	-	-	-	12,97
Antracita	04582-0500CL144	-	-	-	-	12,97

Proyectores LumiPlus MINI V3



Para piscina de hormigón

	Código	Emb. Standard	Peso Kg Standard	Volumen m ³ Standard	Código Alfanum.	Precio 2021
Luz RGB, emb. ABS	59971	4	6,08	0,009	A04	162,00
Luz RGB, emb. efecto inox	59972	4	6,08	0,009	A04	179,00
Luz RGB DMX, emb. ABS	59975	4	6,08	0,009	A04	173,00
Luz RGB DMX, emb. efecto inox	59976	4	6,08	0,009	A04	197,00
Luz blanca, emb. ABS	59979	4	6,08	0,009	A04	141,00
Luz blanca, emb. efecto inox	59980	4	6,08	0,009	A04	164,00



Consulte + info en PRODUCTOS.
www.astralpool.com

ILUMINACIÓN POR LEDS - TABLAS DE PRECIOS

Proyectores LumiPlus MINI V3



Para piscina prefabricada

Luz RGB, emb. ABS	69633	4	5,20	0,009	A04	192,00
Luz RGB, emb. efecto inox	69634	4	5,20	0,009	A04	207,00
Luz blanca, emb. ABS	69635	4	5,20	0,009	A04	202,00
Luz blanca, emb. efecto inox	69636	4	5,20	0,009	A04	225,00
Luz RGB DMX, emb. ABS	69637	4	5,20	0,009	A04	172,00
Luz RGB DMX, emb. efecto inox	69638	4	5,20	0,009	A04	193,00



Para Spas

Luz RGB, emb. ABS	59973	4	6,50	0,022	A04	156,00
Luz RGB, emb. efecto inox	59974	4	6,50	0,022	A04	179,00
Luz blanca, emb. ABS	59977	4	6,50	0,022	A04	173,00
Luz blanca, emb. efecto inox	59978	4	6,50	0,022	A04	197,00
Luz RGB DMX, emb. ABS	59981	4	6,50	0,022	A04	140,00
Luz RGB DMX, emb. efecto inox	59982	4	6,50	0,022	A04	163,00

Proyectores LumiPlus MICRO



De acople rápido

	Código	Emb. Standard	Peso Kg Standard	Volumen m ³ Standard	Código Alfanum.	Precio 2021
Luz RGB, Emb. ABS	64552	4	4,70	0,009	A04	254,00
Luz RGB, Emb. inox	64553	4	4,70	0,009	A04	302,00
Luz blanca, Emb. ABS	38814	4	4,70	0,009	A04	254,00
Luz blanca, Emb. inox	38816	4	4,70	0,009	A04	302,00
Luz RGB DMX, Emb. ABS	64557	4	4,70	0,009	A04	250,00
Luz RGB DMX, Emb. inox	64558	4	4,70	0,009	A04	302,00

Para Spa y piscina prefabricada

Luz RGB, Emb. ABS	64554	4	4,70	0,009	A04	261,00
Luz RGB, Emb. inox	64555	4	4,70	0,009	A04	309,00
Luz blanca, Emb. ABS	40765	4	4,70	0,009	A04	261,00
Luz blanca, Emb. inox	40766	4	4,70	0,009	A04	309,00
Luz RGB DMX, Emb. ABS	64559	4	4,70	0,009	A04	259,00
Luz RGB DMX, Emb. inox	64560	4	4,70	0,009	A04	236,00

Proyectores Brick Light Series



Luz RGB, cuadrado	45716	4	8,25	0,047	A04	329,00
Luz RGB, redondo	45717	4	8,25	0,047	A04	341,00
Luz blanca, cuadrado	57089	-	-	-	A04	378,00
Luz blanca, redondo	57090	-	-	-	A04	401,00

	Código	Emb. Standard	Peso Kg Standard	Volumen m ³ Standard	Código Alfanum.	Precio 2021
Luz RGB, cuadrado	45716	4	8,25	0,047	A04	329,00
Luz RGB, redondo	45717	4	8,25	0,047	A04	341,00
Luz blanca, cuadrado	57089	-	-	-	A04	378,00
Luz blanca, redondo	57090	-	-	-	A04	401,00

ILUMINACIÓN POR LEDS - TABLAS DE PRECIOS

Sistemas de control LumiPlus RGB ECO



Pulsador N/C ECO

Código	Emb. Standard	Peso Kg Standard	Volumen m ³ Standard	Código Alfanum.	Precio 2021
32458	1	0,54	0,002	A04	128,00

Sistemas de control LumiPlus WIRELESS



LumiPlus Control Motion Wireless
Lumiplus Wireless Range Extender

Código	Emb. Standard	Peso Kg Standard	Volumen m ³ Standard	Código Alfanum.	Precio 2021
59125	-	-	-	A04	114,00
64633	1	0,27	0,0011	A04	90,00

Sistemas de control LumiPlus RGB TOP



Modulador con antena LumiPlus RGB
Control remoto LumiPlus

Código	Emb. Standard	Peso Kg Standard	Volumen m ³ Standard	Código Alfanum.	Precio 2021
27818	12	5,50	0,029	A04	391,00
41988	24	4,80	0,029	A04	221,00

Sistemas de control LumiPlus RGB TOP

LumiPlus Wifi access point
Modulador LumiPlus + Wifi access point

Código	Emb. Standard	Peso Kg Standard	Volumen m ³ Standard	Código Alfanum.	Precio 2021
59131	1	0,50	0,0065	A04	265,00
59132	1	0,50	0,0065	A04	553,00

Sistemas de control LumiPlus Modbus FLUIDRA CONNECT



LumiPlus Fluidra Connect
Modulador LumiPlus + Fluidra Connect

Código	Emb. Standard	Peso Kg Standard	Volumen m ³ Standard	Código Alfanum.	Precio 2021
57434	-	-	-	A04	214,00
57435	-	-	-	A04	434,00

Sistemas de control LumiPlus RGB DMX

Modulador DMX
Alimentador DMX para Mini 2.0 y Quadraled 2.0
Controlador DMX
Controlador DMX Pro

Código	Emb. Standard	Peso Kg Standard	Volumen m ³ Standard	Código Alfanum.	Precio 2021
41107	1	0,40	0,0018	A04	496,00
52142	1	0,4	0,0018	A04	603,00
74099	1	-	-	A04	819,00
74100	1	-	-	A04	1.549,00



¿Sabías que...

según la norma EN 2004/35,

las lámparas halógenas rotas deben llevarse a puntos de reciclaje especiales?

Nosotros lo hacemos por TI



Fluidra mantiene su compromiso con el medioambiente utilizando productos ecológicos y llevando a cabo prácticas sostenibles para proteger a las futuras generaciones.

¿Sabías que...

el consumo energético de las lámparas LED es **30 veces inferior** al de los halógenos* y la vida útil de las **LED es 10 veces mayor** que la de los halógenos?

HAZ como el 70 % de los constructores de piscinas
y CUIDA el medioambiente

Ejemplo de consumo en kW

1 piscina con 2 proyectores.
Uso: 4 meses / 4 horas por día.
Precio del kWh: 0,12 €.

Consumo por temporada



La diferencia en el coste de energía por temporada compensa la diferencia de precio entre los halógenos y las lámparas LED.

*Nota: ejemplo tomado de una lámpara halógena PAR56 de 300 vatios y una lámpara PAR56 de 9 vatios, color blanco

ILUMINACIÓN LED - OTRAS SOLUCIONES LED

La lámpara subacuática PAR56 mejora la eficiencia energética si se compara con el halógeno PAR56 de 300 W tradicional. Siempre se debe instalar totalmente sumergida. Las lámparas PAR56 se pueden adaptar directamente a las lámparas/proyectores halógenos de 300 W.

2 años de garantía. Vida útil de 25.000 h.

La lámpara RGB se controla con un mando a distancia (incluido) que tiene un alcance de 2 m y puede controlar dos lámparas. La lámpara blanca no incluye el mando a distancia.



Para iluminar correctamente una piscina se recomienda instalar una luz de esta gama cada 15 m² de superficie de agua.



Nota: recomendaciones válidas para piscinas de colores claros y proyectores con luz blanca, sobredimensionar si hay puntos de luz de colores RGB. En piscinas de colores oscuros se recomienda usar más proyectores por m².

Los proyectores PAR56 necesitan un nicho (página 270) para completar la instalación. Cuando se instala el proyector Flat en paredes, se incluye el accesorio para ponerlo en piscinas de hormigón y poliéster. Para completar la instalación en piscinas de paneles hace falta el kit de piezas de repuesto 24765-0500.

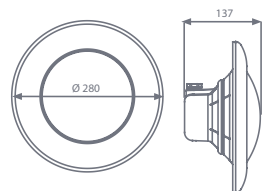
New

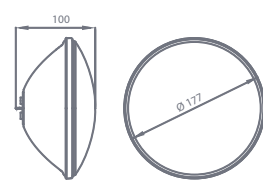

Proyectores y lámparas PAR56

	Proyectores PAR56					Debe conectarse a un transformador de seguridad de 12 V AC Cable de 2,5 m Protección IPX8	
	Color de la luz	Código	Consumo	Flujo luminoso	Precio 2021		
	Blanco 	71741	9 W	900 lm	118,00		
RGB 	71742	15 W	900 lm	167,00			

	Lámpara PAR56					Debe conectarse a un transformador de seguridad de 12 V AC Protección IPX8	
	Color de la luz	Código	Consumo	Flujo luminoso	Precio 2021		
	Blanco 	71739	9 W	900 lm	67,40		
RGB 	71740	15 W	900 lm	118,00			

New

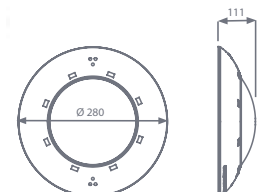
Proyector Flat

	Proyectores Flat					Debe conectarse a un transformador de seguridad de 12 V AC Cable de 2,5 m Protección IPX8	
	Color de la luz	Código	Consumo	Flujo luminoso	Precio 2021		
	Blanco 	71743	9 W	900 lm	126,00		
RGB 	71744	15 W	900 lm	176,00			

Alfanumérico de descuento (todos los productos de esta página): A04.

ILUMINACIÓN HALÓGENA

Proyector Standard



Construido en materiales plásticos. Lámpara Halógena PAR56 300W 12V AC.

Para iluminar correctamente una piscina se recomienda: Instalar un proyector cada 25-30 m² de superficie de agua.

Nota: recomendación válida para piscinas con colores claros. En piscinas de colores oscuros o de acero inoxidable se recomienda sobredimensionar la proporción de proyectores por m².

Los proyectores deben instalarse siempre sumergidos en agua.

Proyectores para su instalación en nicho "standard" (incluido).

	Proyector Standard					Consumo	Incluye nicho	Tensión nominal: 12V AC. Protección: IPX8. Compatibles con nichos tipo Standard (incluido).
	Efic. energ.	Tipo piscina	Cable 2x6 mm ² 2,5 m	Tipo embellecedor Ø280 mm				
				ABS	Acero Inox.			
	Hormigón	Sí	07844	07843	300W (300 VA)	Sí		
		No	07838	07837				
	Prefabricada	Sí	07856	07855				
		No	07852	-				

Proyector Global

Fabricado íntegramente en material plástico, con toda la tornillería de plástico y con sistema de anclaje también en material plástico. Apto para agua de mar.

Modelo basado en el proyector Standard. Lámpara Halógena PAR56 300W 12V AC.



Para iluminar correctamente una piscina se recomienda: instalar un proyector cada 25-30 m² de superficie de agua.

Nota: recomendación válida para piscinas con colores claros. En piscinas de colores oscuros o de acero inoxidable se recomienda sobredimensionar la proporción de proyectores por m².

Los proyectores deben instalarse siempre sumergidos en agua.

Compatible nichos AstralPool (no incluido) o cualquier nicho del mercado, con un diámetro interior mínimo de 220 mm y máximo de 235 mm (ejemplo: modelo **Standard** y modelo **PS**).

Para completar un proyector, deberá adquirir un nicho por separado (ver página 487).

	Proyector Global					Consumo	Incluye nicho	Tensión nominal: 12V AC. Protección: IPX8. Compatibles con nichos tipo Standard y PS (no incluido).
	Efic. energ.	Tipo piscina	Cable 2x6 mm ² 2,5 m	Tipo embellecedor Ø280 mm				
				ABS	Acero Inox.			
	Todas dependiendo del nicho	Sí	52608	-	300W (300 VA)	No		

ILUMINACIÓN HALÓGENA

Proyector Mini



Proyector subacuático de pequeño formato. Lámpara Halógena aluminizada GX-5.3 50W 12V AC.



Para iluminar correctamente una piscina se recomienda instalar un proyector cada 10 m² de superficie de agua.



Nota: recomendación válida para piscinas con colores claros. En piscinas de colores oscuros o de acero inoxidable se recomienda sobredimensionar la proporción de proyectores por m².

Los proyectores deben instalarse siempre sumergidos en agua.

Proyectores para su instalación en pasamuros o nicho según modelos (no incluidos). Para completar la instalación se debe adquirir el alojamiento adecuado a cada piscina (ver página 487).

	Proyector Mini de Acople rápido					Tensión nominal: 12V AC. Protección: IPX8. Incluye cable 2,5 m H07RN-F 2x1,5 mm ² . Compatibles con pasamuros 63 (código 15661) o nicho tipo Mini de acople rápido (no incluidos). Seleccionar la opción adecuada a cada piscina, ver página 487).	
	Efic. energ.	Cuerpo	Tipo embellecedor Ø96 mm		Consumo		Fijación
			ABS	Acero Inox.			
	Plástico	33708	-	50W (50 VA)	Pasamuros Ø63 o Nicho Mini de acople rápido		
	Metálico	33684	-				

	Proyector Mini para Spa y piscina prefabricada					Tensión nominal: 12V AC. Protección: IPX8. Incluye cable 2,5 m H07RN-F 2x1,5 mm ² .	
	Efic. energ.	Cuerpo	Tipo embellecedor Ø96 mm		Consumo		Fijación
			ABS	Acero Inox.			
	Plástico	33709	-	50W (50 VA)	Cuerpo roscado y tuerca 2"		
	Metálico	33685	-				

	Proyector Mini para Nicho Mini (Punto de luz)					Tensión nominal: 12V AC. Protección: IPX8. Incluye cable 2,5 m H07RN-F 2x1,5 mm ² . Compatibles con nicho tipo Mini (no incluido). Seleccionar la opción adecuada a cada piscina, ver página 487)	
	Efic. energ.	Cuerpo	Tipo embellecedor Ø96 mm		Consumo		Fijación
			ABS	Acero Inox.			
	Plástico	49820	49821	50W (50 VA)	Nicho Mini	 No	
	Metálico	49822	-				

ILUMINACIÓN HALÓGENA

Proyector PS



Construido en materiales plásticos. Lámpara Halógena PAR56 300W 12V AC.

Para iluminar correctamente una piscina se recomienda: Instalar un proyector cada 25-30m² de superficie de agua.



Nota: recomendación válida para piscinas con colores claros. En piscinas de colores oscuros o de acero inoxidable se recomienda sobredimensionar la proporción de proyectores por m².

Los proyectores deben instalarse siempre sumergidos en agua.

Proyectores para su instalación en nicho **PS (incluido)**.

	Proyector PS					Consumo	Incluye nicho	Tensión nominal: 12V AC. Protección: IPX8. Compatibles con nichos tipo PS (incluido) .
	Efic. energ.	Tipo piscina	Cable 2x6 mm ² 2,5 m	Tipo embellecedor Ø280 mm				
				ABS	Acero Inox.			
	Hormigón	Sí	-	-	300W (300 VA)	Sí		
		No	07833	-				
	Prefabricada	Sí	-	-				
		No	-	-				

Lámparas para proyectores

	Lámparas para proyectores				
	Efic. energ.	Tipo de lámpara		Código	Consumo (Tensión)
	Halógena PAR56	Para proyectores con nicho		71530	300W (12 V)
	Dicroica GX-5.3	Para proyectores mini		19334	50W (12 V)

ILUMINACIÓN HALÓGENA - TABLAS DE PRECIOS
Proyector Standard

	Código	Emb. Standard	Peso Kg Standard	Volumen m ³ Standard	Código Alfanum.	Precio 2021
Pisc. hormigón con cable, emb. ABS	07844	4	12,60	0,069	A02	231,00
Pisc. hormigón sin cable, emb. ABS	07838	4	8,60	0,072	A02	188,00
Pisc. prefabricada con cable, emb. ABS	07856	4	13,80	0,069	A02	307,00
Pisc. prefabricada sin cable, emb. ABS	07852	4	10,32	0,069	A02	263,00
Pisc. hormigón con cable, emb. Inox	07843	4	12,60	0,069	A02	261,00
Pisc. hormigón sin cable, emb. Inox	07837	4	8,60	0,072	A02	215,00
Pisc. prefabricada con cable, emb. Inox	07855	4	13,80	0,069	A02	329,00

Proyector Global

	Código	Emb. Standard	Peso Kg Standard	Volumen m ³ Standard	Código Alfanum.	Precio 2021
Punto de luz	52608	4	8,60	0,069	A02	188,00

Proyector Extra plano

	Código	Emb. Standard	Peso Kg Standard	Volumen m ³ Standard	Código Alfanum.	Precio 2021
Pisc. hormigón, emb. ABS	21626	6	8,70	0,055	A02	175,00
Pisc. prefabricada, emb. ABS	21627	6	13,7	0,055	A02	190,00
Pisc. prefab. + liner, emb. ABS	24765	5	8,8	0,055	A02	193,00
Pisc. hormigón + liner, emb. Inox	43454	5	7,5	0,046	A02	261,00

ILUMINACIÓN HALÓGENA - TABLAS DE PRECIOS

Proyector modelo PS



Pisc. hormigón, sin cable, emb. ABS

Código	Emb. Standard	Peso Kg Standard	Volumen m ³ Standard	Código Alfanum.	Precio 2021
07833	4	11,20	0,090	A02	206,00

Proyector MINI



Acople rápido, cuerpo plástico, emb. ABS
 Acople rápido, cuerpo metálico, emb. ABS
 P. Spa / Pref., cuerpo plástico, emb. ABS
 P. Spa / Pref., cuerpo metálico, emb. ABS
 Punto de luz, cuerpo plástico, emb. ABS
 Punto de luz, cuerpo metálico, emb. ABS
 Punto de luz, cuerpo plástico, emb. Inox

Código	Emb. Standard	Peso Kg Standard	Volumen m ³ Standard	Código Alfanum.	Precio 2021
33708	4	2,90	0,010	A02	132,00
33684	4	4,70	0,022	A02	166,00
33709	4	2,90	0,009	A02	140,00
33685	4	4,70	0,009	A02	190,00
49820	4	6,49	0,022	A02	118,00
49822	4	6,49	0,022	A02	180,00
49821	4	6,49	0,022	A02	170,00

Lámparas





PAR56, para proyectores con nicho
 Dicroica, para proy. Mini



Código	Emb. Standard	Peso Kg Standard	Volumen m ³ Standard	Código Alfanum.	Precio 2021
71530	1	0,7	0,003	A02	31,44
19334	-	-	-	A02	22,21



NICHOS



Nichos

	Nichos Standard				Compatible con: LumiPlus FlexiNiche, gama LumiPlus PAR56, proyectores halógenos Standard y Global, y proyectores Aquasphere PAR56.	
	Piscina hormigón	Piscinas prefabricadas		Piscina paneles		
		Con insertos	Sin insertos	Con insertos		Sin insertos
00349 	00364	28887	23671	23670		
	17805	72261				



	Nichos Acero Inoxidable AISI-316L		Compatible con: LumiPlus FlexiNiche de acero inoxidable, gama LumiPlus de Inox PAR56 y proyectores incandescentes de acero inoxidable.
	Piscinas de hormigón	Piscina liner	
	54102	54103	

	Nichos PS			Compatible con: LumiPlus FlexiNiche, proyectores halógenos PS, Global y proyectores Aquasphere PAR56
	Piscina hormigón	Piscinas prefabricadas		
		Con insertos	Sin insertos	
00355 	-	00367		

	Nichos MINI			Compatible con: Gama LumiPlus Mini 2.11 y gama proyectores halógenos Mini para nicho.
	Piscina hormigón	Piscinas prefabricadas	Piscinas de paneles	
	06967 	00369	49828	

	Nichos MINI de Acople Rápido		53956: Compatible con LumiPlus Mini 2.11, LumiPlus Mini 3.13, gama de proyectores halógenos LumiPlus Rapid y Mini. 59983: Compatible con las gamas LumiPlus Mini 3.13 y LumiPlus Rapid.
	Piscinas de hormigón	Piscinas prefabricadas	
	53956 	59983	

Nichos para proyector DESIGN y también compatibles con LumiPlus FlexiNiche

	Nichos				Compatible con: LumiPlus FlexiNiche en ABS e Inox y Lumiplus Design. * Kit de montaje LumiPlus Design para instalar la mayoría de nichos de Ø180 a Ø190 mm del mercado (Hugo Lahme, MTS Productsts, Wibre...).
	Piscina hormigón	Piscinas prefabricadas		Kit fijación para otros nichos	
		Con insertos	Sin insertos		
59813 	59814	59815	59818*		





Consulte + info en **PRODUCTOS**.
www.astralpool.com

NICHOS - TABLAS DE PRECIOS

Nichos para LumiPlus Design



	Código	Emb. Standard	Peso Kg Standard	Volumen m ³ Standard	Código Alfanum.	Precio 2021
Nicho piscina hormigón	59813	-	-	-	A04	22,37
Nicho piscina prefabricada con insertos	59814	-	-	-	A04	47,71
Nicho piscina prefabricada sin insertos	59815	-	-	-	A04	94,70
Kit fijación para otros nichos	59818	-	-	-	A04	15,67

Nichos Standard



	Código	Emb. Standard	Peso Kg Standard	Volumen m ³ Standard	Código Alfanum.	Precio 2021
Nicho piscina hormigón	00349	6	4,66	0,069	A02	28,18
Nicho piscina prefabricada con insertos	00364	6	6,24	0,069	A02	84,50
Nicho piscina prefabricada con insertos	17805	6	-	-	A02	94,70
Nicho piscina prefabricada sin insertos	28887	-	-	-	A02	63,70
Nicho piscina paneles con insertos	23671	4	8,88	0,069	A02	82,40
Nicho piscina paneles sin insertos	23670	4	8,88	0,069	A02	73,80

Nichos Acero Inoxidable



	Código	Emb. Standard	Peso Kg Standard	Volumen m ³ Standard	Código Alfanum.	Precio 2021
Nicho piscina hormigón	54102	1	1,72	0,013	A02	279,00
Nicho piscina liner	54103	1	2,16	0,013	A02	400,00

Nichos PS



	Código	Emb. Standard	Peso Kg Standard	Volumen m ³ Standard	Código Alfanum.	Precio 2021
Nicho piscina hormigón	00355	6	7	0,068	A02	35,82
Nicho piscina prefabricada sin insertos	00367	-	-	-	A02	84,80

Nichos Mini



	Código	Emb. Standard	Peso Kg Standard	Volumen m ³ Standard	Código Alfanum.	Precio 2021
Nicho piscina hormigón	06967	4	4,20	0,022	A02	43,09
Nicho piscina prefabricada	00369	4	4,20	0,022	A02	45,19
Nicho piscina paneles	49828	4	4,20	0,022	A02	50,40

Nichos para LumiPlus Mini V3 y LumiPlus Rapid



	Código	Emb. Standard	Peso Kg Standard	Volumen m ³ Standard	Código Alfanum.	Precio 2021
Boquilla rosca 1 ½" tubo 63 PN 6	35418	-	-	-	A04	6,01
Boquilla rosca 1 ½" tubo 63 PN 10	35421	-	-	-	A04	4,93
Nicho piscina hormigón	53956	6	4,34	0,054	A02	38,80
Nicho piscina prefabricada, en ABS	59983	-	-	-	A02	52,10
Boquilla rosca 1 ½" liner	27084	-	-	-	A04	18,39
Boquilla poliester D.90 2"	38805	-	-	-	A04	10,80

TRANSFORMADORES Y ACCESORIOS

Transformadores para iluminación de piscinas y fuentes



- Diseño compacto.
- Aptos para todo tipo de cuadros.
- Instalación rápida y sencilla.
- Conexión por bornas protegidas contra contactos indirectos.
- Hasta 40 m de distancia entre foco y transformador.
- Fabricados según Norma UNE-EN-61558-2-6.
- Protección IP-20.
- Carcasa resistente al envejecimiento.

+ Compacto
+ Funcional
Especialmente diseñados para iluminación de fuentes y piscinas.

	Código	Emb. Standard	Peso Kg Standard	Volumen m ³ Standard	Código Alfanum.	Precio 2021
Transformador 130 VA 230 V a 12 V	00383-1369	-	-	-	A01	92,90
Transformador 350 VA 230 V a 12 V	00384-1369	-	-	-	A01	138,00
Transformador 700 VA 230 V a 12 V	00385-1369	-	-	-	A01	285,00

Transformadores



Fabricados según norma EN 60742.

	Código	Emb. Standard	Peso Kg Standard	Volumen m ³ Standard	Código Alfanum.	Precio 2021
100 VA de 220 V a 12 V	00383-4146	6	15,0	0,011	A01	89,30
300 VA de 220 V a 12 V hasta 35 m de long. de cable	00384-4146	4	21,0	0,012	A01	132,00
600 VA de 220 V a 12 V hasta 25 m de long. de cable	00385-4146	2	19,0	0,012	A01	274,00

Gama alternativa de transformadores, a consultar.

Transformador de seguridad IP-65 encapsulado para piscina



Están fabricados según normativa UNE-EN 61558 y las directivas de la CE.

- Grado de protección de la caja IP-657.
- Transformador de clase II. Protección total contra choque eléctrico.
- Caja autoextinguible, IEC 695-2-1.
- Frecuencia 50/60 Hz.

	Código	Emb. Standard	Peso Kg Standard	Volumen m ³ Standard	Código Alfanum.	Precio 2021
130 VA de 220-240V a 12-17 V	35807	1	3,2	0,02	A01	193,00
400 VA de 220-240V a 12-17 V	35385	1	6,8	0,04	A01	203,00
800 VA de 220-240V a 12-17 V	35386	1	10,4	0,04	A01	314,00

Cajas protección transformadores



Construidas en chapa de acero galvanizado y acabado pintado.

	Código	Emb. Standard	Peso Kg Standard	Volumen m ³ Standard	Código Alfanum.	Precio 2021
Para transformador 00383-4146	00386	1	1,15	0,01	A01	120,00
Para transformador 00384-4146	00387	1	1,57	0,01	A01	128,00
Para transformador 00385-4146	00388	1	3,00	0,01	A01	135,00

TRANSFORMADORES Y ACCESORIOS

Caja de conexiones



En acero inoxidable AISI-316. Dos salidas laterales rosca PG 16 con dos convertidores de PG 16 a M25. Salida en el fondo roscada a 3/4".

Código	Emb. Standard	Peso Kg Standard	Volumen m ³ Standard	Código Alfanum.	Precio 2021
00393	1	0,21	0,002	A02	288,00

Caja de conexiones de plástico con tapa de seguridad



Fabricadas en ABS, compuesta de 3 entradas o salidas a 3/4". Acoplamiento rosca 3/4" y M-25.

Código	Emb. Standard	Peso Kg Standard	Volumen m ³ Standard	Código Alfanum.	Precio 2021
30825	12	4,65	0,030	A02	21,96

Cajas de conexiones para encolar tubos de Ø50 mm

New



Blanco
Antracita
Beige
Gris claro

Código	Emb. Standard	Peso Kg Standard	Volumen m ³ Standard	Código Alfanum.	Precio 2021
65215	8	3,8	0,030	A02	25,91
65215CL144	8	3,8	0,030	A02	27,97
65215CL090	8	3,8	0,030	A02	27,97
65215CL129	8	3,8	0,030	A02	27,97

Manguera pasacables flexible



Para unión de proyector a caja conexiones. Mangueras de longitud de 1 m.

Código	Emb. Standard	Peso Kg Standard	Volumen m ³ Standard	Código Alfanum.	Precio 2021
28138	-	-	-	A02	4,85
10892-0404	-	-	-	A02	0,88
28138-150	-	-	-	A02	5,70

Kit Vulcanizado



Conexión subacuática para sellar una conexión eléctrica mediante resinas, máxima seguridad, fácil instalación, al cabo de 2h. está listo para ser sumergido. Es responsabilidad del instalador garantizar la estanqueidad de las conexiones externas del producto. A tal efecto han sido especialmente diseñados estos kits de vulcanizado para empalmes subacuáticos.

Código	Emb. Standard	Peso Kg Standard	Volumen m ³ Standard	Código Alfanum.	Precio 2021
32803	1	0,3	0,002	A04	28,92
35661	1	0,3	0,002	A04	25,41

Conector aéreo IP68 4 polos



Contiene 5 conectores y dos llaves.

- Numero de Polos 4.
- Sección cable Máximo 2.5mm².
- Grado de protección (IP) IP68.

Código	Emb. Standard	Peso Kg Standard	Volumen m ³ Standard	Código Alfanum.	Precio 2021
71318	1	-	-	A02	78,20

SISTEMA DE MÚSICA SUBACUÁTICA AQUARMONY



Altavoz Aquarmony



Instalación frontal. Para difundir música y voz debajo el agua creando una atmósfera mágica y diferente. Aquarmony es un altavoz estanco ideado y diseñado para tu piscina. Está construido con componentes de alta calidad, tecnología innovadora y con un método de ensamblaje que permite el correcto funcionamiento en agua salada o con un elevado contenido de cloro. De fácil instalación.

	Código	Emb. Standard	Peso Kg Standard	Volumen m ³ Standard	Código Alfanum.	Precio 2021
Altavoz Aquarmony	25680	-	-	-	A02	2.454,00
Nicho para piscina de hormigón	00349	-	-	-	A02	28,18
Nicho para piscina liner	00364	-	-	-	A02	84,50

Nota: Los nichos incluyen prensaestopa y pasacable de 1,5 m especial para Aquarmony.



CARACTERÍSTICAS TÉCNICAS	
Potencia máxima	60 W
Impedancia	4 ohm
Frecuencia	200-12.000 Hz
Área máxima por altavoz	80 m ²
Profundidad máxima de instalación	40 cm
Peso	5 Kg
Longitud de cable suministrado	5 m



Amplificador y altavoces - RK400S



Fuente de alimentación interna SELV con todos los sistemas de protección y seguridad.

- Entradas y salidas (I/O) completamente aisladas, para cumplir con la norma ENV 61558-1 CEI EN 64-8/7 Sección 702.
- Entrada RCA estéreo compatible con cualquier fuente (reproductor de CD, MP3, smartphone etc.).
- Enlace XLR Link de entrada y salida para conectar más dispositivos RK400-S en cadena.
- Ecuilibradores y limitadores automáticos rediseñados especialmente para Aquarmony.
- Control Automático de Ganancia, que no requiere botones de volumen.
- 4 amplificadores de 60Wrms que actúan por separado para Aquarmony.
- Salida a través de un conector de tornillo chapado en oro.
- Indicador de encendido y de señal.

	Código	Emb. Standard	Peso Kg Standard	Volumen m ³ Standard	Código Alfanum.	Precio 2021
Amplificador y altavoces	RK400S	1	-	-	A02	3.567,00

PROYECTORES LED NL SIN NICHOS

Iluminación fácil de instalar y respetuosa con el medio ambiente.

La iluminación de la piscina es un factor esencial que incrementa su valor.

Los proyectores Led NL de Zodiac® le permiten cumplir esa expectativa combinando ahorro de energía y facilidad de instalación. Se instalan durante la construcción y hacen destacar todo tipo de piscinas gracias a su tecnología innovadora.

ILUMINACIÓN LED: NOVEDAD EN AHORRO DE ENERGÍA

Eficiencia energética: potente iluminación y ahorro de hasta un 90% de energía (en comparación con los proyectores incandescentes o halógenos).

Duraderas: vida útil hasta 10 veces superior a las bombillas incandescentes tradicionales.



INSTALACIÓN SIN NICHOS: EN CUALQUIER LUGAR, FÁCIL Y RÁPIDAMENTE

Fácil y rápido: sin necesidad de un nicho específico, los proyectores led NL DE Zodiac® se atornillan directamente dentro de una pared estándar de 1.5" y son compatibles con todo tipo de pared (liner / PVC, hormigón, poliéster...).

Compactas: se integran perfectamente en la piscina, son estéticas y compatibles con todo tipo de limpiafondos de piscinas (sin obstruir la limpieza de las paredes).

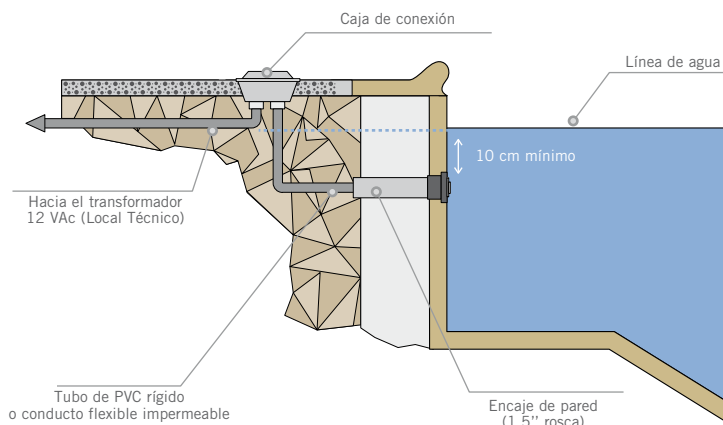

PROYECTORES LED NL SIN NICHOS

PROYECTORES COMPACTOS Y POTENTES: AMBIENTE LUMINOSO PERSONALIZABLE

Libertad y creatividad: los proyectores LED NL ofrecen una amplia gama de colores fijos y una variedad de ambientes luminosos personalizables gracias a la tecnología RGBW.

SET DE COLORES

- BLANCO ALPINO
- AZUL CIELO
- AZUL COBALTO
- AZUL CARIBE
- VERDE PRIMAVERA
- VERDE ESMERALDA
- ROSA ESMERALDA
- MAGENTA
- VIOLETA



Ambiente sofisticado y relajado



Ambiente eléctrico con más de 1500 colores en constante evolución



Ambiente estrellado en azul, blanco y rojo

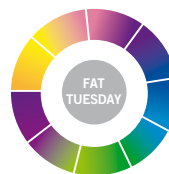

Una atmósfera de carnaval con un surtido de 32 colores



Una noche animada con un centenar de colores



Simple de utilizar: 100% compatibles con la automatización Zodiac® AquaLink® TRI y la gama de cloradores inteligentes eXO® iQ (versión estándar y LS) y los Hydroxinator® iQ. Puede controlar los proyectores led NL directamente desde su Smartphone vía la App iAquaLink™.

¿LO SABÍA?

LED RGBW: SIN NECESIDAD DE ELEGIR ENTRE BLANCO Y COLORES

Innovadores, los proyectores LED NL de Zodiac® utilizan la tecnología RGBW (rojo-verde-azul-blanco) \longleftrightarrow Rojo-verde-azul-blanco) que agrega blanco a los 3 colores primarios.

Esto permite obtener un panel de colores infinito, más iluminación blanca natural o blanco puro.

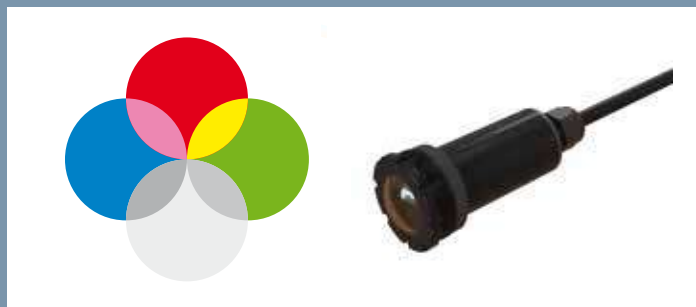

PROYECTORES LED NL SIN NICHOS



iAquaLink
COMPATIBLE

Proyector LED NL sin nicho

- Se integran perfectamente en su piscina y le aportan valor.
- Potente iluminación Led.
- Ahorro energético asegurado.

	Código	Emb. Standard	Peso Kg Standard	Volumen m ³ Standard	Código Alfanum.	Precio 2021
NL 6RGBW	WT000233	-	-	-	Z04	191,00
NL 12RGBW	WT000234	-	-	-	Z04	215,00
NL 24RGBW	WT000235	-	-	-	Z04	239,00
NL 6BW	WT000236	-	-	-	Z04	143,00
NL 12BW	WT000237	-	-	-	Z04	168,00
NL 24BW	WT000238	-	-	-	Z04	191,00

Accesorios incluidos



NL 6RGBW



NL 12RGBW



NL 24RGBW



NL 6BW



NL 12BW



NL 24BW

Modelos	RGB			Blanco		
	WT000233	WT000234	WT000235	WT000236	WT000237	WT000238
Compatibilidad de instalación	Encaje de pared con rosca interna de 1,5" y sin reducción interna (tipo «limpiador de succión»)					
Tipo de LED	RGBW : multicolor + blanco			Blanco puro		
Modo(s) de funcionamiento	9 colores fijos y 5 ambientes luminosos multicolores			1 color: blanco puro		
Selección de colores*	Manual (secuencias on/off) Control a distancia vía aplicación Smartphone iAqualink™*					
Uso	Agua clara y agua salada de hasta 6 g/L (6000 ppm)					
Potencia	6 W	12 W	24 W	6 W	12 W	24 W
Amperaje máx. (A)	0,52	0,92	1,25	0,62	1,09	1,84
Superficie iluminada (m²)**	12 a 15	15 a 20	20 a 24	12 a 15	15 a 20	20 a 24
Flujo luminoso (Lumen)	160	340	505	390	725	1180
Duración de vida (LED)***	10.000 h					
Índice de protección	IP 68					
Alimentación	12 VAC - 50/60 Hz					
Longitud del cable de alimentación	3 m					
Diámetro externo (lente)	49,6 mm					
Diámetro del cuerpo	36,7 mm					
Longitud A (sin cable)	118 mm	143 mm		118 mm	143 mm	
Peso (con cable)	500 g	520 g		500 g	520 g	

* Requiere un clorador de la gama Exo iQ o un sistema de automatización Zodiac Aqualink TRI.

** Para un revestimiento de piscina de color claro. Reduzca la superficie en aproximadamente un 20% para acabados oscuros.

*** Duración de vida teórica en horas, a título informativo.





MATERIAL DE REVESTIMIENTO

- 496 • Liner armado Sopremapool 180/100 y 150/100
- 497 • Liner armado Sopremapool 150/100
- 498 • Líquido
- 499 • Liner armado Renolit Alkorplan 200/100
- 501 • Liner armado Renolit Alkorplan 150/100
- 503 • Accesorios renolit Alkorplan liner
- 505 • Accesorios liner
- 513 • Revestimiento vítreo para piscina
- 519 • Revestimiento vítreo para Spa y Wellness
- 520 • Revestimiento vítreo: Proyectos
- 521 • Revestimiento vítreo: Especificaciones técnicas
- 523 • Revestimiento vítreo: Tablas de precios
- 525 • Productos químicos Ceys
- 527 • Productos químicos SB-Pool

LINER ARMADO SOPREMAPOOL 180/100 Y 150/100



- Impregnación de barniz en las 4 capas.
- Soldabilidad óptima.
- Resistencia a los rayos U.V.
- Resistencia a los microorganismos con el tratamiento "Bio Shield".
- Insensibilidad a los ciclos calor-frío.



SOPREMA

SOPREMA, líder mundial en la fabricación de sistemas de impermeabilización, ofrece una amplia gama de membranas de PVC reforzadas para piscinas.

MEMBRANA DE 4 CAPAS

Membranas de PVC reforzado fabricadas por impregnación con materias primas de alta calidad (resinas, plastificantes, estabilizantes y pigmentos).

Están compuestas por 4 capas con formulaciones diferentes y complementarias, introduciendo entre la segunda y tercera capa una armadura de poliéster.

Esta armadura aporta a la membrana una gran resistencia a la tracción y una elevada estabilidad dimensional.



New Nuestros laboratorios han mejorado su formulación integrando un barniz exclusivo en las 4 capas para toda la gama SOPREMAPOOL, consiguiendo así mayor durabilidad y resistencia al color, al cloro, a las manchas y a los microorganismos.

TRATAMIENTO "BIO-SHIELD"

Su formulación con el tratamiento "BIO-SHIELD" garantiza una resistencia total a la formación de microorganismos y evita cualquier cambio molecular.

GARANTÍA

La garantía mínima ofrecida para todas las membranas es de 10 años. En función del tipo de membrana, las garantías son más amplias. Consulta los detalles de las garantías ampliadas de cada gama.



LINER ARMADO SOPREMAPOOL 180/100 Y 150/100



Sensitive Blanco



Sensitive Arena



Sensitive Gris

Membrana 3D

LOS PLUSES

- + atractiva y estética
- + instalación rápida
- + experiencia sensorial

La línea 3D replica la sensación y el aspecto estético de los mosaicos y los materiales naturales. Los motivos en relieve, muy atractivos, son un plus que se suma a las ventajas características del revestimiento con PVC reforzado: una instalación sencilla y rápida, además de una gran capacidad protectora e impermeable. Todas las membranas 3D cumplen con las normas sobre antideslizantes EN 15836 y DIN 51097.

Descripción	Color	Grosor	Código	Precio 2021
Membrana de PVC reforzada de 1,8 mm y 1,5 mm con protección contra los rayos UV y los microorganismos. Rollo de 1,65 x 25 m. Garantía de impermeabilidad de 12 años. Garantía de 3 años contra las manchas antibacterianas.	 Sensitive Blanco	1,8 mm	156988/SSHB	40,58
	 Sensitive Arena	1,8 mm	156988/SSSA	40,58
	 Sensitive Gris	1,8 mm	156988/SSGM	40,58
	 Sensitive Negro	1,8 mm	156988/SSNB	40,58
	 Sensitive Bali	1,8 mm	156988/SSBA	40,58
	 Sensitive Bali Arena	1,8 mm	156988/SSBS	40,58
	 Sensitive Bali XL	1,8 mm	156988/SSXL	40,58
	 Sensitive Wood	1,8 mm	156988/SSWO	40,58
	 Spirit Ceram Azul	1,5 mm	157009/SCB	40,58
	 Spirit Ceram Gris	1,5 mm	157009/SCG	40,58



LINER ARMADO SOPREMAPOOL 150/100











Membrana PREMIUM



Gris Basalto



Arena

Descripción	Color	Premium	Precio 2021	Grip	Precio 2021
Membrana de PVC reforzada de 1,5 mm lacada con un barniz de protección superior contra los rayos UV y los microorganismos.	 Celeste Claro	156967/CA	23,28	156991/CA	30,00
	 Azul	156967/AB	23,28	156991/AB	30,00
	 Azul oscuro	156967/DB	25,92	156991/DB	32,78
Premium Rollo de 1,65 x 25 m. Garantía de impermeabilidad de 12 años. Garantía de 3 años contra las manchas provocadas por bacterias.	 Blanco	156967/HB	23,28	156991/HB	30,00
	 Arena	156967/SA	23,28	156991/SA	30,00
	 Gris claro	156967/GC	23,28	156991/GC	30,00
	 Gris Medio	156967/GM	23,28	156991/GM	30,00
	 Gris Basalto	156967/GA	23,28	156991/GA	30,00
	 Negro	156967/NB	23,28	156991/NB	30,00
Grip (versión antideslizante) Rollo de 1,65 x 10 m. Garantía de impermeabilidad de 10 años.	 Wild Musk	156967/VM	25,92	156991/VM	32,78

LINER ARMADO SOPREMAPOOL 180/100 Y 150/100

Membrana DESIGN



Marbella Azul



Bali



Blanco



Celeste Claro

Descripción	Color	Premium	Precio 2021	Grip	Precio 2021	
Membrana de PVC reforzada de 1,5 mm lacada con un barniz de protección superior contra los rayos UV y los microorganismos. Design Rollo de 1,65 x 25 m. Garantía de impermeabilidad de 12 años. Garantía de 3 años contra las manchas provocadas por bacterias. Grip (versión antideslizante) Rollo de 1,65 x 10 m. Garantía de impermeabilidad de 10 años.		Marbella Azul	156975/MMB	24,85	156991/MMB	32,78
		Marbella Negro	156975/MMBK	24,85	156991/MMBK	32,78
		Marbella Gris	156975/MMG	24,85	156991/MMG	32,78
		Mosaico Azul	156975/MNB	24,85	156991/MNB	32,78
		Bali	156975/BALI	26,56	156991/BALI	32,78
		Bali Arena	156975/SDBA	26,56	156991/SDBA	32,78
		Bali XL	156975/XL	26,56	156991/XL	26,56
		Wood	156975/WO	28,87	156991/WO	28,87
		Pearl Black	156975/PB	28,87	-	
		Sky Blue	156975/SB	28,87	-	

Membrana ONE

Descripción	Color	One	Precio 2021	Grip	Precio 2021	
Membrana de PVC reforzada de 1,5 mm con protección standard contra los rayos UV y los microorganismos. Garantía de impermeabilidad de 10 años. One Rollo de 1,65 x 25 m. Grip (versión antideslizante) Rollo de 1,65 x 10 m.		Celeste Claro	156966/CA	19,09	156991/CA	30,00
		Azul	156966/AB	19,09	156991/AB	30,00
		Azul zafiro	156966/BS	19,09	156991/BS	30,00
		Verde Caribe	156966/VC	19,09	156991/VC	30,00
		Verde natural	156966/VG	19,09	156991/VG	30,00
		Blanco	156966/HB	19,09	156991/HB	30,00
		Arena	156966/SA	19,09	156991/SA	30,00
		Gris claro	156966/GC	19,09	156991/GC	30,00
		Gris Medio	156966/GM	19,09	156991/GM	30,00
		Gris Basalto	156966/GA	19,09	156991/GA	30,00

LÍQUIDO

PVC líquido para membranas Premium / Design / One



Descripción	Color	Código	Precio 2021
Bote de 1 litro.	Celeste Claro	156992/CA	26,00
	Azul	156992/AB	26,00
	Azul oscuro	156992/DB	26,00
	Verde Caribe	156992/VC	26,00
	Wild Musk	156992/VM	26,00
	Blanco	156992/HB	26,00
	Arena	156992/SA	26,00

Descripción	Color	Código	Precio 2021
Bote de 1 litro.	Gris claro	156992/GC	26,00
	Gris Medio	156992/GM	26,00
	Gris Basalto	156992/GA	26,00
	Negro	156992/NB	26,00
	Azul zafiro	156992/BS	26,00
	Verde natural	156992/VG	26,00
	Transparente	156992/FTA	26,00

PVC líquido para membranas 3D

Descripción	Color	Código	Precio 2021
Bote de 1 litro.	Sensitive Blanco	156992/SSHB	26,00
	Sensitive Arena	156992/SSSA	26,00

Descripción	Color	Código	Precio 2021
Bote de 1 litro.	Sensitive Gris	156992/SSGM	26,00
	Sensitive Negro	156992/SSNB	26,00
	Sensitive Bali/Bali XL	156992/BALI	26,00
	Sensitive Wood	156992/WO	26,00
	Sensitive Bali Arena	156992/SDBA	26,00

LINER ARMADO RENOLIT ALKORPLAN 200/100



Membrana RENOLIT ALKORPLAN TOUCH

Inspiradas en la naturaleza, consiguen belleza, elegancia y carácter en cada piscina y un tacto sorprendente que invita a acariciar. La revolución en membrana armada para el revestimiento de piscinas ahora en 3D. Déjese seducir por TOUCH y vista de gala cualquier piscina.

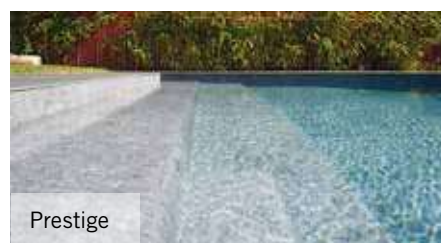

New

Colores RENOLIT ALKORPLAN TOUCH



Elegance



Relax



Authentic



Vanity



Sublime



Prestige



Origin

New

Descripción	Color	TOUCH	Alfanum.	Precio 2021	Antideslizante 1,65 x 10 m	Alfanum.	Precio 2021
Membrana armada en 3D RENOLIT ALKORPLAN TOUCH de 2 mm de grosor inspiradas en la naturaleza	Elegance	58532	A04	48,10	66271	A04	48,10
	Elegance Fossil	New 74436	A04	48,10	-	-	-
	Relax	58533	A04	48,10	-	-	-
	Authentic	58534	A04	48,10	-	-	-
	Vanity	67968	A04	48,10	-	-	-
	Sublime	67969	A04	48,10	-	-	-
	Prestige	67970	A04	48,10	-	-	-
	Origin	New 74180	A04	49,28	-	-	-

LINER ARMADO RENOLIT ALKORPLAN 200/100

RENOLIT ALKORPLAN
CERAMICS



Membrana armada RENOLIT ALKORPLAN CERAMICS

RENOLIT ALKORPLAN CERAMICS es una membrana armada de 2 mm con relieve para piscinas, que reproduce volúmenes de piezas vítreas reales y sus juntas, alcanzando el aspecto de un mosaico inspirado en la mitología griega.

Ventajas:

- Estanqueidad garantizada.
- Rapidez de instalación respecto al gresite.
- Con RENOLIT ALKORPLAN CERAMICS las piezas cerámicas no se caen.
- Mínimo mantenimiento.
- Más resistente y duradero gracias a sus 2 mm de espesor.
- Revestimiento con relieve y aspecto realista del gresite.

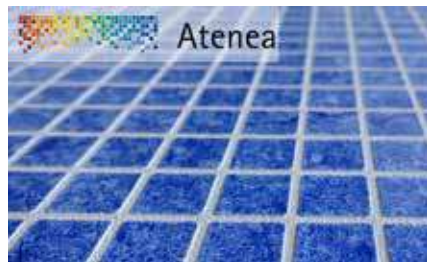
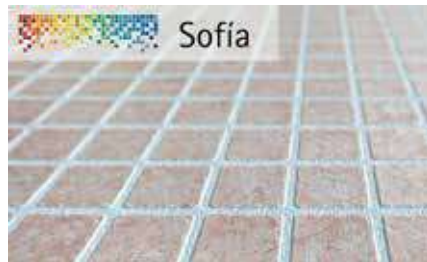
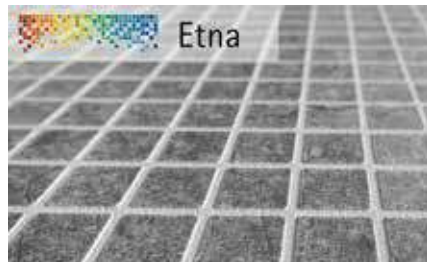
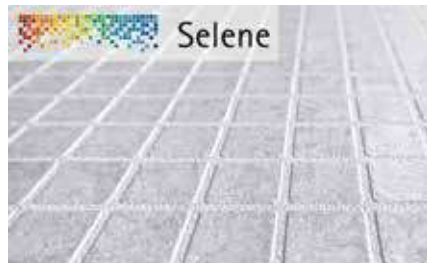

Descripción	Color	Ancho (m)	Espesor (mm)	Longitud (m)	Código	Alf.	Precio 2021
Membrana armada RENOLIT ALKORPLAN CERAMICS	Sofía	1,65	2,0	21	70671	A04	42,20
	Atenea	1,65	2,0	21	70673	A04	42,20
	Selene	1,65	2,0	21	70674	A04	42,20
	Etna	1,65	2,0	21	70676	A04	42,20

LINER ARMADO RENOLIT ALKORPLAN 150/100

RENOLIT ALKORPLAN **XTREME**

¡Piscinas que lo aguantan todo!

RENOLIT ALKORPLAN XTREME

RENOLIT ALKORPLAN XTREME es la única membrana armada del mercado cuyo color es resistente al cloro, garantizado, y a las manchas, incluso las que suelen aparecer en la línea de flotación.

RENOLIT ALKORPLAN XTREME es una membrana armada suave, flexible y robusta, fruto de los más avanzados desarrollos tecnológicos en piscinas y preparada para resistir al desgaste propio del uso cotidiano de una piscina. Resiste incluso cuando existe una gran afluencia de bañistas de manera continuada y tratamientos agresivos con productos químicos.

Colores

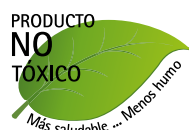

Descripción	Color	Ancho (m)	XTREME	Alfanum.	Precio 2021	XTREME Antideslizante	Alfanum.	Precio 2021
Membrana armada RENOLIT ALKORPLAN XTREME	Ice	1,65	70199	A04	32,70	70229	A04	39,35
	Sahara	1,65	70200	A04	32,70	70230	A04	39,35
	Blue Fresh	1,65	70217	A04	32,70	70232	A04	39,35
	Azur	1,65	70218	A04	32,70	70233	A04	39,35
	Silver	1,65	70222	A04	32,70	70235	A04	39,35
	Volcano	1,65	70223	A04	32,70	70236	A04	39,35
	Onyx	1,65	70224	A04	32,70	69392	A04	39,35
	Ice	2,05	70225	A04	32,70	-	-	-
	Blue Fresh	2,05	70228	A04	32,70	-	-	-



LINER ARMADO RENOLIT ALKORPLAN 150/100

Membrana armada RENOLIT ALKORPLAN2000

Descripción	Color	ALKORPLAN2000 1,65 x 25 m	Alfanum.	Precio 2021	Antideslizante 1,65 x 12,60 m	Alfanum.	Precio 2021
Membrana armada RENOLIT ALKORPLAN2000 unicolor, lacada con un barniz de formulación especial que la protege contra las agresiones externas	Azul Claro	49908	A04	23,76	66117	A04	33,84
	Azul Adriático	49909	A04	23,76	66115	A04	33,84
	Verde Caribe	49910	A04	23,76	66116	A04	33,84
	Blanco	49911	A04	23,76	66114	A04	33,84
	Arena	49912	A04	23,76	66118	A04	33,84
	Gris Claro	49913	A04	23,76	66119	A04	33,84
	Gris Oscuro	49914	A04	23,76	66983	A04	33,84



Membrana RENOLIT ALKORPLAN3000

Descripción	Color	ALKORPLAN3000 1,65 x 25 m	Alfanum.	Precio 2021	Antideslizante 1,65 x 12,60 m	Alfanum.	Precio 2021
Membrana armada RENOLIT ALKORPLAN3000 estampada, lacada con un barniz de formulación especial que la protege contra las agresiones externas	Bizancio Azul	49916	A04	41,82	-	-	-
	Carrara	49919	A04	41,82	-	-	-
	Mármol	49920	A04	41,82	-	-	-
	Persia Azul	49921	A04	41,82	67283	A04	52,90
	Persia Arena	49907	A04	41,82	-	-	-

Colores RENOLIT ALKORPLAN2000/3000



Azul Claro



Azul Adriático



Verde Caribe



Blanco



Arena



Gris Claro



Gris Oscuro



Bizancio Azul



Carrara



Mármol



Persia Azul



Persia Arena

ACCESORIOS RENOLIT ALKORPLAN LINER

PVC líquido RENOLIT ALKORPLAN



Descripción	Color	Código	Alfanum.	Precio 2021
PVC Líquido RENOLIT ALKORPLAN para el sellado de juntas (botes 900 gr / envase 6 uds.)	Gris Oscuro	52619	A04	50,70
	Verde Caribe	52620	A04	50,70
	Blanco	52622	A04	50,70
	Gris claro	23600	A04	50,70
	Transparente	52623	A04	50,70
	Azul Claro	52624	A04	50,70
	Azul Adriático	52625	A04	50,70
	Arena	52626	A04	50,70
	Platinum	52627	A04	50,70

Sellador especial de juntas

Específico para la instalación de membranas **RENOLIT ALKORPLAN TOUCH**. Realizado con una formulación innovadora que lo hace más resistente al paso del tiempo y a la decoloración, prolongando así muchísimo más la vida de la piscina y su perfecta apariencia.



Descripción	Color	Código	Alfanum.	Precio 2021
PVC Líquido RENOLIT ALKORPLAN TOUCH para el sellado de juntas	Elegance	60613	A04	69,20
	Relax	60614	A04	69,20
	Authentic	60615	A04	69,20
	Prestige	67973	A04	69,20
	Sublime	67972	A04	69,20
	Vanity	67971	A04	69,20
	Origin New	74181	A04	60,20

PVC líquido RENOLIT ALKORPLAN XTREME



Descripción	Color	Código	Alfanum.	Precio 2021
PVC Líquido RENOLIT ALKORPLAN XTREME (botes 1 litro / envase 6 uds.)	Ice	70266	A04	46,89
	Sahara	70268	A04	46,89
	Blue Fresh	70270	A04	46,89
	Azur	70272	A04	46,89
	Silver	70273	A04	46,89
	Volcano	70274	A04	46,89
	Onyx	69391	A04	46,89

Sellador de soldaduras RENOLIT ALKORPLAN CERAMICS



Descripción	Color	Código	Alfanum.	Precio 2021
PVC Líquido RENOLIT ALKORPLAN CERAMICS para el acabado de soldaduras (botes 900 g / envase 6 uds.)	Blanco	70678	A04	36,83

ACCESORIOS RENOLIT ALKORPLAN LINER



Fijador multiusos con base de polímeros MS de sellador ALKORFIX

Gama completa de polímeros MS en colores diferentes para combinarlos con todos nuestros liners reforzados TOUCH y con la mayoría de las demás gamas. Los polímeros MS no solo sirven para sellar la membrana con la coronación de la piscina, sino también para montar químicamente la fijación a las paredes, siempre que haya un montaje mecánico. También son adecuados para reparaciones provisionales cuando la piscina está llena.

Descripción	Contenido (ml/tambor*)	Color	Código	Alfanum.	Precio 2021
Fijador multiusos con base de polímeros MS TOUCH Relax, 2000 Sand y XTREME Sahara	300	Arena	72726	A04	20,09
Fijador multiusos con base de polímeros MS TOUCH Vanity, 2000 White, XTREME Ice y gamas 3000 y CERAMICS	300	Blanco	72727	A04	20,09
Fijador multiusos con base de polímeros MS TOUCH Prestige, XTREME Silver, 2000 Light Grey y 3000 Platinum	300	Gris claro	72729	A04	20,09



Bandas calle para piscina pública



Banda de lámina negra para el marcaje de las calles en piscinas públicas y de competición. Esta membrana de color negro y ahora, con más laca de protección, ofrece una resistencia mayor al blanqueamiento, pensada para las duras condiciones de tratamiento químico que se suelen dar en las piscinas de uso público.

Descripción	Color	Código	Alfanum.	Precio por unidad (25 ml)
Bandas Carril (25 x 0,25 m)	Negro	50798-150	A04	373,00



RENOLIT ALKORPLAN Geotextil fungicida

Fieltro formado por fibras de polipropileno termo-fusionadas, de color azul claro 400 g, tratado con aditivos naturales anti-bacterianos de ion-metálico, para realizar una acción antibacteriana continua. Se usa como capa protectora entre la membrana RENOLIT ALKORPLAN y la superficie de la piscina, evitando la proliferación de bacterias, hongos y micro organismos y disimulando el relieve de superficies irregulares que pudiera tener la piscina antes de aplicar la lámina. Proporciona además una sensación mucho más agradable al bañista cuando camina sobre la membrana. Color azul claro.

Descripción	Ancho	Largo	Código	Alfanum.	Precio 2021
RENOLIT ALKORPLAN Geotextil fungicida 400 g/m ² para soldadura a testa	1,50 m	50 m	69179	A04	10,73
ALKORPLAN Geotextil fungicida 400 g/m ²	1,65 m	50 m	66381	A04	10,73
ALKORPLAN Geotextil fungicida 400 g/m ²	2,00 m	50 m	66382	A04	10,73



Banda para instalación a Testa

Banda para instalar la membrana RENOLIT ALKORPLAN TOUCH a testa, lo que se recomienda hacer en suelos de piscinas para un acabado visual mucho más impecable. Su utilización está indicada junto al fieltro geotextil, de 300 g ó 400 g, en suelos para evitar que aparezcan montículos visibles junto a las juntas y soldaduras.

Descripción	Color	Código	Alfanum.	Precio 2021
Banda de soldadura a testa (1,5mm x 15cm x 20m)	Gris oscuro	68828	A04	241,00

ACCESORIOS LINER

EASYCOLOR - Fundas

Este nuevo kit de fundas permite cambiar el color, tanto del embellecedor como del flotador. La funda se puede instalar sin cambiar la boca del skimmer y resulta muy práctica para renovar o modernizar la piscina. Este kit incluye funda de entrada, flotador, bridas y embellecedor.



73166CL090



73166CL144



73166CL129



EASYCOLOR - Fundas

Compatible con los artículos de skimmer 30866, 30867, 73158, 73159, 73160, 73161, 73162 y 73163.

	Código	Emb. Standard	Peso Kg Standard	Volumen m ³ Standard	Código Alfanum.	Precio 2021
Beige - funda	73166CL090	1	1,22	0,02	A01	38,70
Gris claro - funda	73166CL129	1	1,22	0,02	A01	38,70
Gris antracita - funda	73166CL144	1	1,22	0,02	A01	38,70



74035CL090



74035CL1144



74035CL129



EASYCOLOR - Fundas

Compatible con los artículos de skimmer 00251, 00252, 01463, 01464, 11304, 11305, 11311, 11313, 11314 y 11317.

	Código	Emb. Standard	Peso Kg Standard	Volumen m ³ Standard	Código Alfanum.	Precio 2021
Beige - funda	74035CL090	1	1,22	0,022	A01	60,20
Gris claro - funda	74035CL129	1	1,22	0,022	A01	60,20
Gris antracita - funda	74035CL144	1	1,22	0,022	A01	60,20



Adaptador Skimmer: Skimmer Solution

El adaptador de skimmer evita la extracción del skimmer antiguo, ya que se inserta en el interior del mismo, consiguiendo el sellado mediante cola de ABS o silicona marina. Solo es apto para skimmer con boca interior de medidas 140 mm x 201 mm

Código	Emb. Standard	Peso Kg Standard	Volumen m ³ Standard	Código Alfanum.	Precio 2021
55977	1	1,3	-	A04	394,00

Consulte precio especial si adquiere liner marca RENOLIT ALKORPLAN

Ver material del vaso para liner armado, skimmers en página 163, sumideros en página 172, boquillas en página 175 y 667 (código 63144), embellecedores LumiPlus en página 465.

ACCESORIOS LINER



Perfil Colaminado Standard

Especialmente indicado para anclar revestimientos de membrana armada en piscinas a rehabilitar o aquellas piscinas cuya superficie horizontal no sea completamente lisa o posea alguna irregularidad.

Largo x ancho x grosor
200 x 5 x 0,14 cm

Código	Emb. Standard	Peso Kg Standard	Volumen m ³ Standard	Código Alfanum.	Precio 2021
58942	-	-	-	A04	10,00



Perfil con Ángulo 90° Colaminado

Anclaje con ángulo de 90° indicado para piscinas de obra nueva donde no se ha colocado aun la coronación o para rehabilitaciones donde es posible retirar la coronación y su superficie superior es completamente lisa. También se recomienda su uso para piscinas tipo "infinity" o con canal desbordante, cuando la superficie superior es irregular, así se nivela.

Largo x ancho x grosor
200 x 4,5 x 0,14 cm

Código	Emb. Standard	Peso Kg Standard	Volumen m ³ Standard	Código Alfanum.	Precio 2021
58944FE	-	-	-	A04	17,70



Perfil Rígido PVC

Perfil de PVC blanco de 50 mm. en pieza de 2 m. Apto tanto para piscina nueva como para renovación, con posibilidad de amoldarse a tramos rectos como a tramos curvos.

Largo x ancho
200 x 3,6 cm

Código	Emb. Standard	Peso Kg Standard	Volumen m ³ Standard	Código Alfanum.	Precio 2021
58945	-	-	-	A04	24,00

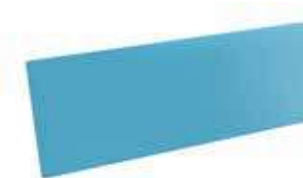

Plancha Colaminado

Ideal para que el instalador diseñe su propio perfil con el ángulo o dimensiones que necesite según la piscina.

Largo x ancho
200 x 100 cm - plancha

Código	Emb. Standard	Peso Kg Standard	Volumen m ³ Standard	Código Alfanum.	Precio 2021
56307	-	-	-	A04	96,40

ACCESORIOS LINER

Accesorios de fijación de liners 75/100° para la construcción de piscinas



	Código	Emb. Standard	Peso Kg Standard	Volumen m ³ Standard	Código Alfanum.	Precio 2021
Hung horizontal PVC 2 m x 50 mm	05815	-	-	-	A04	5,40
Ángulo PVC radio de 15 cm x 50 mm	05819	-	-	-	A04	9,41
En aluminio						
Hung horizontal ALU 2 m x 50 mm	05816	-	-	-	A04	9,08
Ángulo ALU 50 mm (radio 15 cm)	05818	-	-	-	A04	19,61
Tira de sujeción flexible. Metro lineal	05825	-	-	-	A04	1,99

Accesorios de fijación de liners 75/100° para renovación de piscinas



	Código	Emb. Standard	Peso Kg Standard	Volumen m ³ Standard	Código Alfanum.	Precio 2021
Hung vertical PVC 2 m	05817	-	-	-	A04	5,44

Accesorios para liners 150/100°



	Código	Emb. Standard	Peso Kg Standard	Volumen m ³ Standard	Código Alfanum.	Precio 2021
Tira de chapa galvanizada (2 x 0,05 m)	32324	-	-	-	A04	13,50

ACCESORIOS LINER

Remaches



Remaches para expansión en aluminio.

25 x 4,8 mm (caja 100 uds.)
25 x 4,8 mm (caja 250 uds)

Código	Emb. Standard	Peso Kg Standard	Volumen m ³ Standard	Código Alfanum.	Precio 2021
53795	-	-	-	A04	0,51
089915F	-	-	-	A04	0,16

Doble borde en PVC



Soldado en el extremo del liner, permite la sujeción de éste a la piscina mediante el perfil correspondiente.

Código	Emb. Standard	Peso Kg Standard	Volumen m ³ Standard	Código Alfanum.	Precio 2021
12184	250 m	9,0	0,036	A04	0,99

Junquillo de bloqueo 6 mm

New



Junquillo para bloquear el anclaje de la membrana armada cuando se utiliza un Hung. También tiene una función estética de acabado..

Junquillo de bloqueo 6 mm blanco. 6 x 50 mm

Código	Emb. Standard	Peso Kg Standard	Volumen m ³ Standard	Código Alfanum.	Precio 2021
8GAYLLOW	1	-	-	A04	113,00

Borrador Pool'Gom



Borrador para la limpieza de piscinas de liner y de gresite. Se suministra en caja de 36 unidades y cada unidad se compone de 3 borradores. Precio mostrado por unidad.

Código	Emb. Standard	Peso Kg Standard	Volumen m ³ Standard	Código Alfanum.	Precio 2021
73260	36	-	-	A02	8,22

ACCESORIOS LINER

Disolvente THF



64312

El THF (Tetrahidrofurano) es un disolvente que se utiliza habitualmente para disminuir la viscosidad del PVC liquido o laca sellante. Estos productos salen de fábrica con la viscosidad correcta, pero al estar fabricados en base a solventes volátiles, con el tiempo la viscosidad de los mismos aumenta. Para disminuirla, se adiciona una pequeña cantidad de THF en la botella de polietileno que contiene el sellante.

También puede utilizarse como limpiador de accesorios de PVC (tuberías, pipping, etc.), previo a la aplicación de la cola específica para PVC.

	Código	Emb. Standard	Peso Kg Standard	Volumen m ³ Standard	Código Alfanum.	Precio 2021
Disolvente THF incoloro, botella 1 litro	64312	6	-	-	A04	35,65



RENOLIT ALKORPLUS Solvent MEK New

Disolvente (Metil-etil-cetona o Butanona) que se utiliza habitualmente para disminuir la viscosidad de los sellantes fabricados con el mismo solvente MEC. Estos productos salen de fábrica con la viscosidad correcta, pero al estar fabricados en base a solventes volátiles, con el tiempo la viscosidad aumenta. Para disminuirla, se adiciona una pequeña cantidad de MEC en la botella aplicadora de polietileno que contiene el sellante. Está indicado para los sellantes 81022 (XTREME), 81023 (TOUCH) y 81024. Incoloro.

	Código	Emb. Standard	Peso Kg Standard	Volumen m ³ Standard	Código Alfanum.	Precio 2021
Disolvente MEK	74450	6	-	-	A04	49,10



Cola Zero Solvents Renolit Alkorglue New

Adhesivo polivalente libre de disolventes orgánicos indicado para no dañar materiales delicados como el geotextil o el poliestireno. Gracias a estar en suspensión acuosa, permite su utilización en húmedo, semihúmedo o por contacto y no es inflamable.

	Código	Emb. Standard	Peso Kg Standard	Volumen m ³ Standard	Código Alfanum.	Precio 2021
Cola Zero Solvents Color Beige bidón 20 kg	74465	1	20	-	A04	218,00



Cola Termo-Adhesiva Renolit Alkorglue

Cola a base de caucho Nitrilo sin tolueno de secado muy rápido, ya que su disolvente es extremadamente volátil. Posee una elevada resistencia al agua, al envejecimiento y a los plastificantes. Está especialmente indicada para la fijación de la membrana a soportes como hormigón o mortero en rincones y escaleras, incluso si la superficie está húmeda. Además posee la virtud de reactivarse mediante el calor del soldador para cuando la aplicación en la membrana lleva mucho tiempo expuesta a la intemperie sin que la instalación se haya llevado a cabo en su totalidad.

	Código	Emb. Standard	Peso Kg Standard	Volumen m ³ Standard	Código Alfanum.	Precio 2021
Bidón de cola secado rápido ARKOG LUE Color blanquecino 5 litros	53891	1	-	-	A04	126,00

MATERIAL DE REVESTIMIENTO

ACCESORIOS LINER



Tijera Multiusos

Tijera multiusos ALKORPLAN de 205 mm con hoja de acero especial inoxidable combinado con mango de plástico antirrotura y reforzado con fibra de vidrio en color negro. Su bajo peso y su mango ergonómico la hacen especialmente práctica. El afilado preciso de las hojas de acero especial inoxidable procura que el filo sea extremadamente cortante.

	Código	Emb. Standard	Peso Kg Standard	Volumen m ³ Standard	Código Alfanum.	Precio 2021
Tijera multiusos Alkorplan	68843	1	-	-	A04	35,43



Cutter de seguridad con hoja de gancho

Cutter de seguridad ligero y con mango de aluminio pensado para diestros y zurdos. Con cuchilla curva de retracción automática y control del deslizamiento de la hoja en la parte superior. Aprobado por TÜV.



	Código	Emb. Standard	Peso Kg Standard	Volumen m ³ Standard	Código Alfanum.	Precio 2021
Cutter de seguridad Alkorplan	68844	1	-	-	A04	36,95



Desengrasante

Desengrasante RENOLIT ALKORCLEAN para la limpieza de grasa en la línea de flotación.

	Código	Emb. Standard	Peso Kg Standard	Volumen m ³ Standard	Código Alfanum.	Precio 2021
Desengrasante Alkorclean (1 litro)	55976	-	-	-	A04	21,39



Antimanchas

RENOLIT ALKORPLUS Antimachas Agente secuestrante de manchas en el fondo de la piscina.

	Código	Emb. Standard	Peso Kg Standard	Volumen m ³ Standard	Código Alfanum.	Precio 2021
Antimanchas Alkorplus (1 litro)	53898	-	-	-	A04	63,30



Desinfectante de estructuras RENOLIT ALKORPLUS

Producto eficaz para la limpieza y desinfección de la estructura previo a la instalación del revestimiento que previene la proliferación de microorganismos entre el suelo y el liner, y por lo tanto, que aparezcan manchas irreversibles.

	Código	Emb. Standard	Peso Kg Standard	Volumen m ³ Standard	Código Alfanum.	Precio 2021
Desinfectante de estructuras Alkorplus	53890	1	-	-	A04	55,00

RECOMENDACIÓN ASTRALPOOL

COLORES DE REVESTIMIENTO

Colores de los materiales del vaso de piscina recomendados por AstralPool en función del color del acabado de la piscina.



COLORES DE REVESTIMIENTO

COLORES RECOMENDADOS
EN FUNCIÓN DEL ACABADO DE LA PISCINA



AZUL CLARO



AZUL ADRIÁTICO



VERDE CARIBE



BLANCO



67497



54357



BLANCO



ARENA



RELAX



SUBLIME



54316



54324



54256 (MATE - C3)



BEIGE CL090 RAL1015



GRIS CLARO



PLATINUM



VANITY



PERSIA ARENA



DEGRADADOS MIX



GRIS CLARO CL129 RAL7004



GRIS OSCURO



ELEGANCE



AUTHENTIC



54398

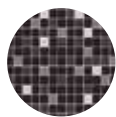

DEGRADADOS MIX



66717



ANTRACITA CL144 RAL7016



NIEBLA AZUL 5x5
31 x 31 cm / 13,15" x 13,15"
NIAZ50Y NIEBLA

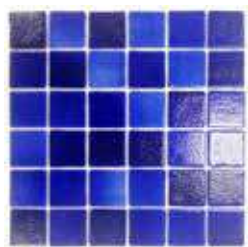

NIEBLA FUERTE 5x5
31 x 31 cm / 13,15" x 13,15"
NIFU50Y NIEBLA

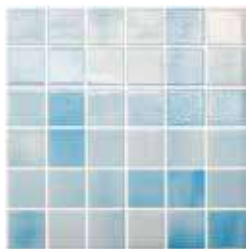

NIEBLA PISCINA 5x5
31 x 31 cm / 13,15" x 13,15"
NIP150Y NIEBLA



NIEBLA MENTA 5x5
31 x 31 cm / 13,15" x 13,15"
NIME50Y NIEBLA



BLANCO 5x5
31 x 31 cm / 13,15" x 13,15"
BNCO50Y LISO

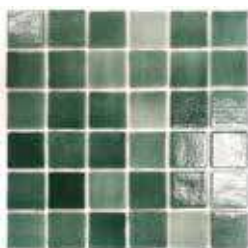

503 5x5
31 x 31 cm / 13,15" x 13,15"
O50350Y NIEBLA

New



No invade las juntas

Resistencia

Flexibilidad

Excelente agarre

Durabilidad

Fácil instalación



REVESTIMIENTO VÍTREO PARA PISCINA

Nacarados



54160



57371



62312



67497



67498



54160

Mix Azules



54357

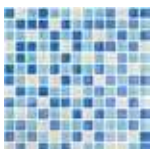

61291



54417



54372



54372

REVESTIMIENTO VÍTREO PARA PISCINA

Efecto Laguna

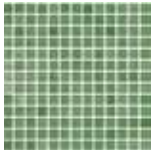

54314



54313



54312



63141



63141

Efecto Playa



54316



54324

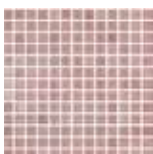

54315

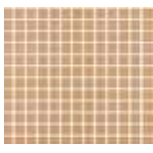

64359
(Mate - C3)



54324

REVESTIMIENTO VÍTREO PARA PISCINA

Efecto Piedra



54398



54328



54344

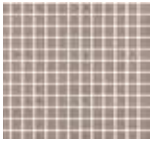

54231
(Mate - C3)



54328

Blanco

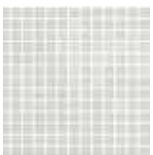

60020



54369



54256 (Mate - C3)



54369

REVESTIMIENTO VÍTREO PARA PISCINA

Antideslizantes



54282 (Mate - C3)

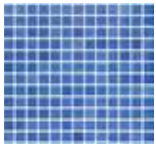

54278 (Mate - C3)

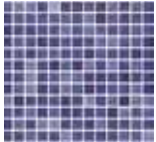

54279 (Mate - C3)



Blue



54403



54399



54400

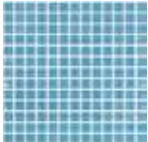

54365



54364



54363



REVESTIMIENTO VÍTREO PARA PISCINA

Mix nacarados Premium

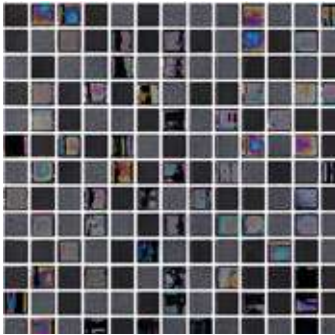

33% MA09 / 33% MT05 / 33% G312

TOKIO
33,4 x 33,4 cm / 13,15" x 13,15"
TOKY25Y

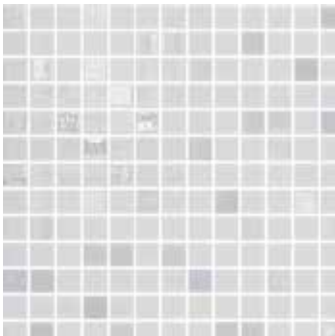

80% BLANCO / 20% G305

MONTREAL
33,4 x 33,4 cm / 13,15" x 13,15"
MONT25Y

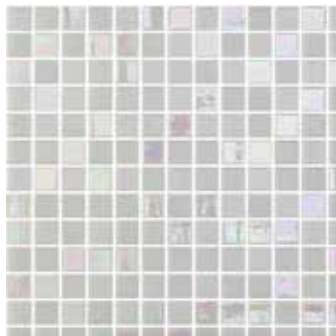

33% G305 / 33% MT04 / 33% NIEBLA BLANCO

PARIS
33,4 x 33,4 cm / 13,15" x 13,15"
PARI25Y

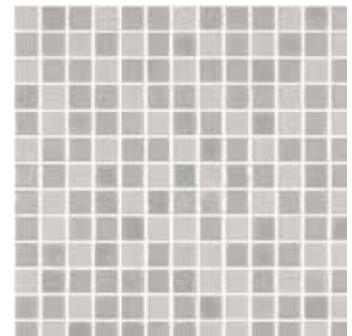

33% MA13 / 33% MT07 / 33% G329

MILAN
33,4 x 33,4 cm / 13,15" x 13,15"
MILA25Y

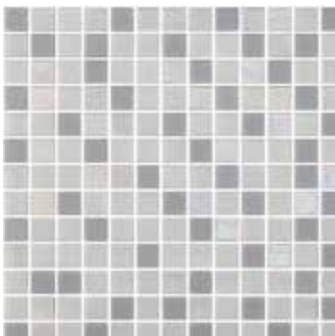

33% NIEBLA BLANCO / 33% MT01 / 33% G328

SYDNEY
33,4 x 33,4 cm / 13,15" x 13,15"
SYDN25Y



33% MT01 / 33% G311 / 33% BLANCO

BOSTON
33,4 x 33,4 cm / 13,15" x 13,15"
BOST25Y

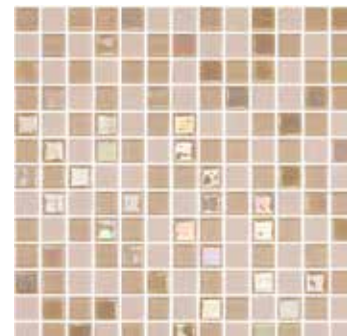

33% MA14 / 33% MT08 / 33% G330

DURBAN
33,4 x 33,4 cm / 13,15" x 13,15"
DURB25Y

REVESTIMIENTO VÍTREO PARA PISCINA

Mix nacarados Premium

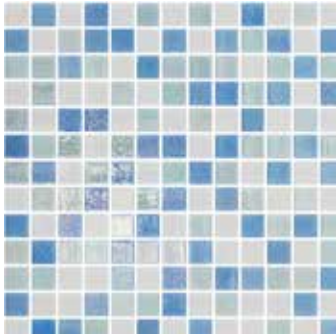

33% G322 / 33% G320 / 33% BLANCO

BALTIC
33,4 x 33,4 cm / 13,15" x 13,15"
BALT25Y

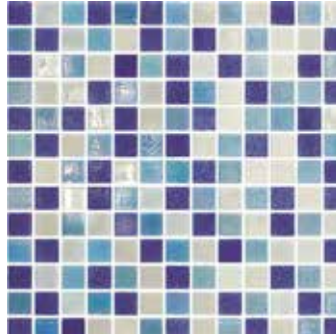

33% G322 / 33% G305 / 33% NIEBLA FUERTE

ADRIATIC
33,4 x 33,4 cm / 13,15" x 13,15"
ADRI25Y

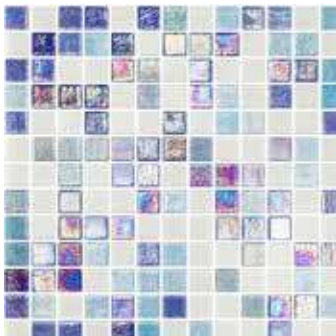

33% G325 / 33% G322 / 33% NIEBLA BLANCO

ARTIC
33,4 x 33,4 cm / 13,15" x 13,15"
ARTI25Y



33% G325 / 33% G322 / 33% NIEBLA PISCINA

PACIFIC
33,4 x 33,4 cm / 13,15" x 13,15"
PACI25Y



20% G325 / 80% NIEBLA FUERTE

INDICO
33,4 x 33,4 cm / 13,15" x 13,15"
INDI25Y



33% G320 / 33% MT04 / 33% G328

BALI
33,4 x 33,4 cm / 13,15" x 13,15"
BALI25Y



33% G320 / 33% G305 / 33% NIEBLA MENTA

BAHAMAS
33,4 x 33,4 cm / 13,15" x 13,15"
BAHA25Y



80% 202 / 20% G326

MURANO
33,4 x 33,4 cm / 13,15" x 13,15"
MURA25Y



60% 203 / 20% G326 / 20% 211

BAHIA
33,4 x 33,4 cm / 13,15" x 13,15"
BAHI25Y



20% G320 / 80% NIEBLA MENTA

MARTINIQUE
33,4 x 33,4 cm / 13,15" x 13,15"
MART25Y

REVESTIMIENTO VÍTREO PARA SPA Y WELLNESS

Sixties



BLANCO
32 x 29 cm / 12,60" x 11,42"
WHIT60Y



GRIS
32 x 29 cm / 12,60" x 11,42"
GREY60Y



TURQUESA
32 x 29 cm / 12,60" x 11,42"
TURQ60Y



AZUL
32 x 29 cm / 12,60" x 11,42"
BLUE60Y



Ejemplos de realizaciones con los acabados 5 x 5

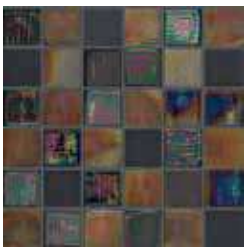

GOLD
31 x 31 cm / 12,20" x 12,20"
GOLD50F



ÓXIDO
31 x 31 cm / 12,20" x 12,20"
OXID50F



ACERO
31 x 31 cm / 12,20" x 12,20"
STEE50F



HERMES
31 x 31 cm / 12,20" x 12,20"
HERM50F

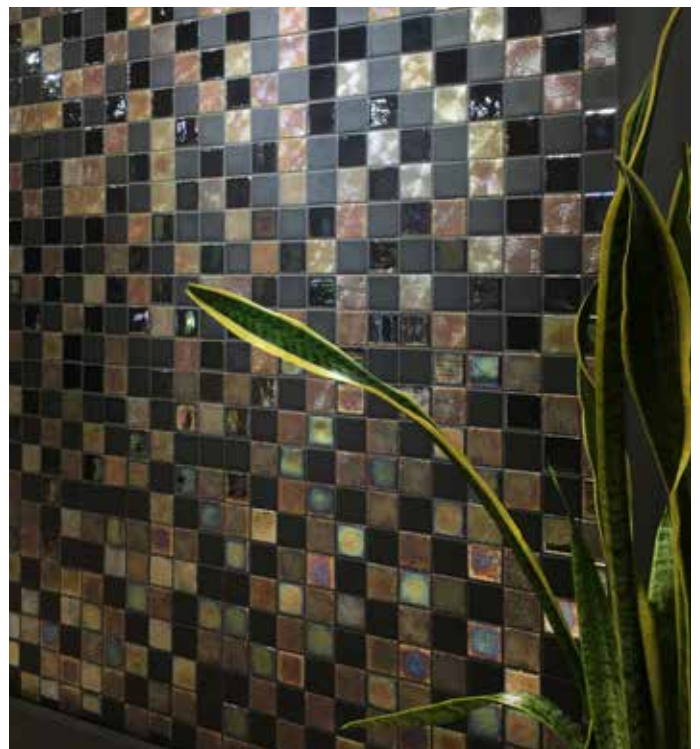

REVESTIMIENTO VÍTREO: PROYECTOS

Proyectos Personalizados



Creamos dibujos y proyectos con las formas y colores que desees.
¡Los límites están en tu imaginación!

Luminiscente



Nuestro mosaico luminiscente es ideal para señalizaciones.
¡Brilla en la oscuridad!

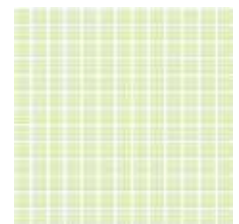

LU0125Y2
AZUL

33,4 x 33,4 cm
13,15" x 13,15"

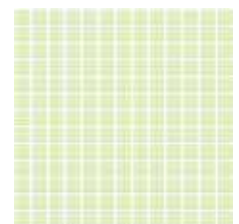

LU0225Y2
VERDE

33,4 x 33,4 cm
13,15" x 13,15"

REVESTIMIENTO VÍTREO: ESPECIFICACIONES TÉCNICAS

Packing List

LISOS / NIEBLAS / TOGAMA MIX / MATE - ANTIDESLIZANTE / NACARADOS / LUMINISCENTE / DIBUJOS*

Packaging list	Dimensiones / Placa	m ² / Caja	Kg / Caja	Caja / Palet	m ² / Palet	Kg / Palet
2,5 x 2,5 cm	33,4 x 33,4 cm	2	18	72	144	1311
5 x 5 cm	30,7 x 30,7 cm	2	22	54	108	2003
Sixties	32,5 x 29,4 cm	1	11	54	54	604

Especificaciones técnicas

Standard	Descripción norma	Lisos	Nieblas	Mate antideslizante	Nacarados
UNE-EN 10545-3:1997	Absorción de agua	< 0,10%	< 0,10%		< 0,10%
UNE-EN 10545-12:1997	Resistencia a la helada	Resiste	Resiste	Resiste	Resiste
UNE-EN 10545-13:1997	Resistencia química	UA/ULA/UHA	UA/ULA/UHA	UA/ULA/UHA	UA/ULA/UHA
UNE-EN 10545-14:1998	Resistencia a las manchas	Clase 5	Clase 5		Clase 5
UNE 67-101:1985+1M:92	Resistencia al rayado de la superficie dureza mohs	4	4	7	5
UNE-ENV 12633:2003 ANEXO A	Resistencia al deslizamiento (Péndulo)			Clase 3	
DIN 51130:2010 Apdo. 5	Ángulo crítico de deslizamiento (Rampa)			R11	
DIN 51097:1992	Ángulo crítico de deslizamiento zonas húmedas de andar descalzo			Clase C	
ISO/DIS 10545-17:1998 ANEXO A	Coefficiente de fricción dinámico (Tortus)			Excelente	

Producto reciclado - Producción sostenible

AUTODECLARACIÓN AMBIENTAL DE PRODUCTO Según UNE-EN ISO 14021

1 m ² de mosaico de vidrio (incluida la malla)	Marca
Contenido total de sólidos (kg/m ²)	9,97
Contenido de materia sólida virgen (kg/m ²)	1,25
Contenido mínimo en material reciclado post-consumo (kg/m ²)	8,72
CONTENIDO MÍNIMO DE RECICLADO (%) [X = A / A.P.100]	87,4

Acabados - Punto de poliuretano

- Resistencia
- Durabilidad
- No invade las juntas
- Flexibilidad
- Fácil colocación
- Excelente agarre

MADE IN SPAIN

87 %

* Las cenefas y los dibujos tienen su acabado en papel. (Una vez aplicada a la placa de mosaico hay que quitar el papel).



¿Conoce nuestro catálogo de diseños standard? Compatible con la mayoría de fabricantes de revestimiento vítreo, solicítelo.



También diseñamos...

- Escudos deportivos, de armas o municipales.
- Anagramas corporativos.
- Murales...

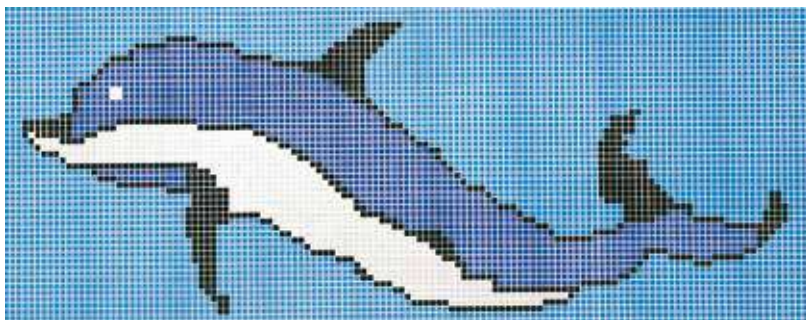

16043 - DELFÍN 3330 x 1330 mm

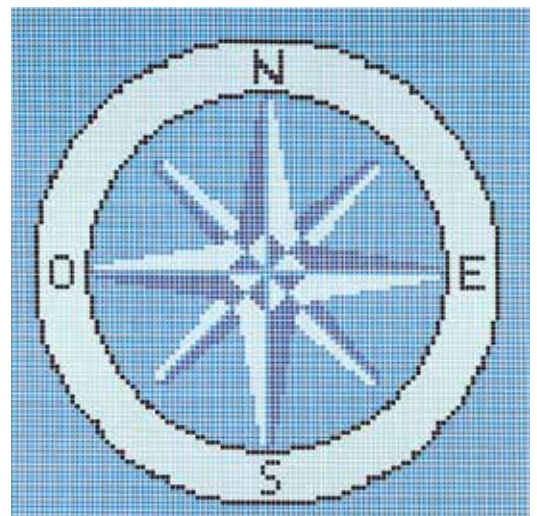

45160 - ROSA DE LOS VIENTOS 2670 x 2670 mm

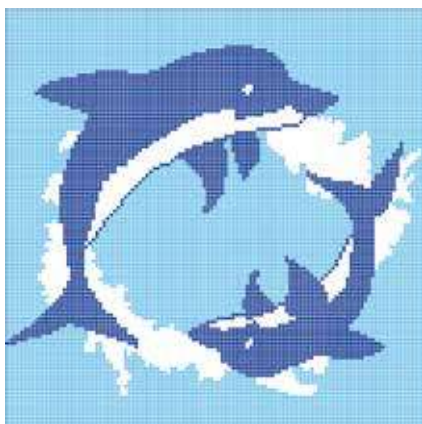

45152 - DELFINES JUGANDO 3330 x 1330 mm

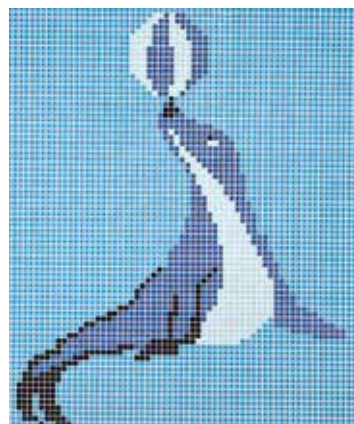

45159 - FOCA 2000 x 2670 mm



22164



16040

CENEFA PERSONALIZADA

Personalice su cenefa con la combinación de colores que desee. Consulte con su distribuidor.

REVESTIMIENTO VÍTREO: TABLAS DE PRECIOS

Listas de precios



Código	Código Alfanum.	Precio 2021
Niebla		
NIAZ50Y	A04	50,60
NIFU50Y	A04	50,60
NIP150Y	A04	50,60
NIME50Y	A04	50,60
BNC050Y	A04	50,60
050350Y	A04	54,80



Código	Código Alfanum.	Precio 2021
Nacarados		
54160	A04	68,90
57371	A04	68,90
62312	A04	68,90
67497	A04	68,90
67498	A04	68,90



Código	Código Alfanum.	Precio 2021
Mix Azules		
54357	A04	40,01
61291	A04	26,74
54417	A04	26,74
54372	A04	26,74



Código	Código Alfanum.	Precio 2021
Efecto Laguna		
54314	A04	26,85
54313	A04	26,85
54312	A04	26,85
63141	A04	26,85



Código	Código Alfanum.	Precio 2021
Efecto Playa		
54316	A04	26,85
54324	A04	26,85
54315	A04	26,85
64359 (Mate - C3)	A04	56,30



Código	Código Alfanum.	Precio 2021
Efecto Piedra		
54398	A04	28,31
54328	A04	28,31
54344	A04	28,31
54231 (Mate - C3)	A04	55,40



Código	Código Alfanum.	Precio 2021
Blancos		
60020	A04	25,04
54369	A04	25,04
54256 (Mate - C3)	A04	38,89



Código	Código Alfanum.	Precio 2021
Antideslizantes		
54282 (Mate - C3)	A04	35,78
54278 (Mate - C3)	A04	35,78
54279 (Mate - C3)	A04	35,78



Código	Código Alfanum.	Precio 2021
Mix Nacarados Premium		
TOKY25Y	A04	75,40
MONT25Y	A04	45,40
PARI25Y	A04	57,90
MILA25Y	A04	75,40
SYDN25Y	A04	57,90
BOST25Y	A04	57,90
DURB25Y	A04	75,40
BALT25Y	A04	57,90
ADRI25Y	A04	57,90
ARTI25Y	A04	57,90
PACI25Y	A04	57,90
INDI25Y	A04	45,40
BALI25Y	A04	57,90
BAHA25Y	A04	57,90
MURA25Y	A04	45,40
BAHI25Y	A04	57,90
MART25Y	A04	45,40



Código	Código Alfanum.	Precio 2021
Spa & Wellness SIXTIES		
WHIT60Y	A04	128,60
GREY60Y	A04	128,60
TURQ60Y	A04	128,60
BLUE60Y	A04	128,60



Código	Código Alfanum.	Precio 2021
Dibujos		
16043	A04	consultar
45152	A04	consultar
45159	A04	consultar
45160	A04	consultar

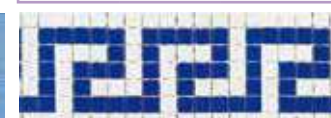

Código	Código Alfanum.	Precio 2021
Cenefas		
22164	A04	14,18
16040	A04	28,06



Código	Código Alfanum.	Precio 2021
Spa & Wellness 5 x 5		
GOLD50Y	A04	197,70
OXID50Y	A04	197,70
STEE50Y	A04	164,70
HERM50Y	A04	197,70



Código	Código Alfanum.	Precio 2021
Azules		
54403	A04	24,90
54399	A04	24,90
54400	A04	27,19
54365	A04	27,19
54364	A04	27,19
54363	A04	35,19



Código	Código Alfanum.	Precio 2021
Flash Digital		
51749	A04	Consultar

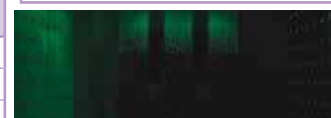

Código	Código Alfanum.	Precio 2021
Luminiscente		
LU0125Y2	A04	224,80
LU0225Y2	A04	224,80



TOTAL TECH[®]

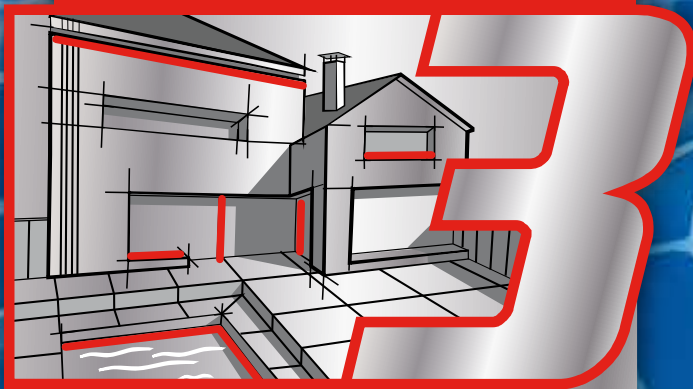

**PUEDE CON
TODO**

PEGA

TODO TIPO DE MATERIALES

SELLA

TODO TIPO DE JUNTAS

REPARA

EN CONDICIONES EXTREMAS



**INCLUSO BAJO AGUA
CLORO | AGUA POTABLE**

PRODUCTOS QUÍMICOS CEYS

Total Tech Blanco



Adhesivo sellador de alta elasticidad y gran poder de adherencia sobre todos los materiales. Apto para pegar, sellar o reparar en interior y exterior, sobre superficies húmedas e incluso en inmersión. Apto para el pegado y reparación de gresite.

	Código	Emb. Standard	Peso Kg Standard	Volumen m ³ Standard	Código Alfanum.	Precio 2021
Total Tech Blanco	62241	12	6,1	0,0097	-	7,58

Total Tech Transparente



Adhesivo sellador 100% transparente. Apto para pegar, sellar o reparar en interior y exterior, sobre superficies húmedas e incluso en inmersión.

	Código	Emb. Standard	Peso Kg Standard	Volumen m ³ Standard	Código Alfanum.	Precio 2021
Total Tech Transparente	62243	12	4,5	0,0097	-	7,43

Espuma poliuretano



Espuma expansiva para el relleno de huecos y cavidades. Aporta un elevado aislamiento térmico y acústico.

	Código	Emb. Standard	Peso Kg Standard	Volumen m ³ Standard	Código Alfanum.	Precio 2021
Espuma poliuretano	62231	12	6,1	0,0097	-	5,91

Silicona universal blanca



Silicona acética de alta elasticidad. Apta para el sellado de multitud de materiales con excelente resistencia a la intemperie. Color blanco.

	Código	Emb. Standard	Peso Kg Standard	Volumen m ³ Standard	Código Alfanum.	Precio 2021
Silicona universal blanca	62239	25	8,9	0,0162	-	2,78

Silicona universal translúcida



Silicona acética de alta elasticidad. Apta para el sellado de multitud de materiales con excelente resistencia a la intemperie. Translúcida.

	Código	Emb. Standard	Peso Kg Standard	Volumen m ³ Standard	Código Alfanum.	Precio 2021
Silicona universal translúcida	62238	25	8,625	0,0162	-	2,78

Taco químico



Anclaje químico de extrema resistencia (2.000 Kg M12) para la fijación de elementos pesados o con riesgo de desprendimiento. Escaleras de piscina, duchas o elementos similares.

	Código	Emb. Standard	Peso Kg Standard	Volumen m ³ Standard	Código Alfanum.	Precio 2021
Taco químico	62266	10	5,9	0,0145	-	12,64

PRODUCTOS QUÍMICOS CEYS



Desatascador

Desatascador profesional para tuberías y bajantes. Su fórmula gel asegura la eficacia y seguridad de la aplicación. No daña las tuberías ni elementos aguas abajo.

	Código	Emb. Standard	Peso Kg Standard	Volumen m ³ Standard	Código Alfanum.	Precio 2021
Desatascador	62258	6	8,15	0,0129	-	5,31



Elimina moho

Eliminador potente de restos y manchas producidas por el moho. Limpia e higieniza la zona sin necesidad de frotar.

	Código	Emb. Standard	Peso Kg Standard	Volumen m ³ Standard	Código Alfanum.	Precio 2021
Elimina moho	62256	6	3,75	0,0101	-	4,55



Cinta reparatodo

Cinta autovulcanizante de nueva generación para la reparación de todo tipo de elementos. Resiste 15 bares de presión, 15kV de tensión, -50 a 260°C y radiación UV. Especialmente indicada para tapar fugas en tuberías con o sin presión.

	Código	Emb. Standard	Peso Kg Standard	Volumen m ³ Standard	Código Alfanum.	Precio 2021
Cinta reparatodo	62249	12	1,06	0,0067	-	7,72



Cinta americana

Cinta americana multiusos de extrema resistencia y gran durabilidad. Pensada para la reparación inmediata de multitud de situaciones.

	Código	Emb. Standard	Peso Kg Standard	Volumen m ³ Standard	Código Alfanum.	Precio 2021
Cinta americana	62247	12	1,83	0,0069	-	4,71



Super Unick Poder Extremo

Adhesivo instantáneo de nueva generación. Su fórmula con caucho le aporta flexibilidad para un pegado más seguro y duradero. Extrema resistencia.

	Código	Emb. Standard	Peso Kg Standard	Volumen m ³ Standard	Código Alfanum.	Precio 2021
Super Unick Poder Extremo	62230	12	0,55	0,0067	-	5,44

PRODUCTOS QUÍMICOS SB-POOL

Adhesivo SB-Pool Super40



Adhesivo bicomponente estructural de alta flexibilidad y rapidez para cualquier material. Une, repara y sella en cualquier condición, incluso debajo del agua. Muy fácil de usar.

	Código	Emb. Standard	Peso Kg Standard	Volumen m ³ Standard	Código Alfanum.	Precio 2021
Adhesivo SB-Pool 40	72876	12	0,101	0,0120	A07	18,68

SB-POOL

Masilla SB-Pool Superplast Light



Masilla adhesiva de altas prestaciones tricomponente de secado rápido. Repara, une y reconstruye con capacidad de relleno incluso debajo del agua.

	Código	Emb. Standard	Peso Kg Standard	Volumen m ³ Standard	Código Alfanum.	Precio 2021
Masilla Superplast Light	72877	10	0,027	0,00020	A07	8,28

SB-POOL



MATERIAL DE REVESTIMIENTO



Subacuático



Limpio



Elástico



Rápido
(Listo en 10')



Fácil de usar



Resistencia química



Resistente
hasta los 2000kg



Escanea el código QR y conoce las infinitas soluciones que SB-POOL aporta a tu piscina

FLUIDRA

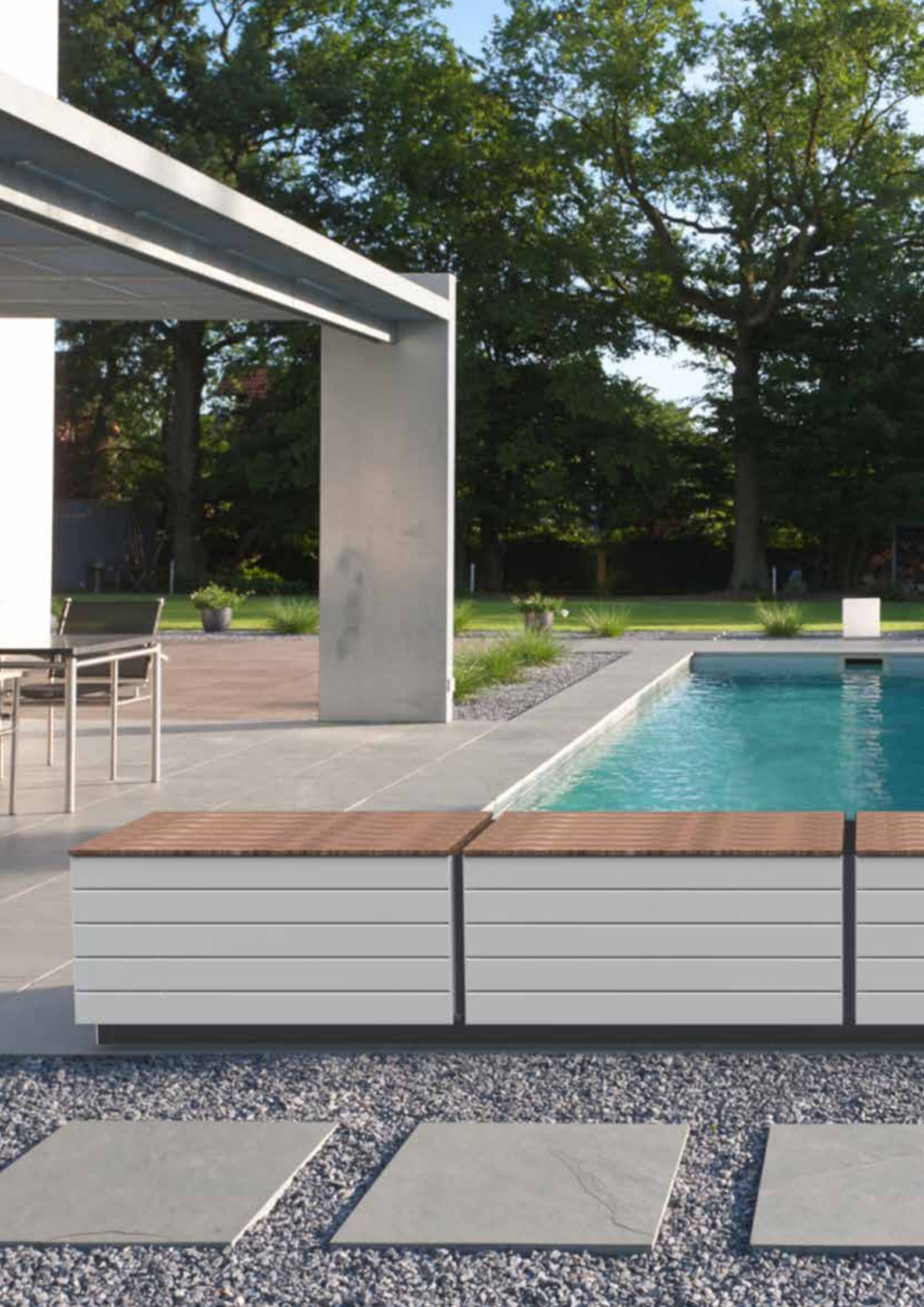



CUBIERTAS Y ENROLLADORES

Cubiertas automáticas: Modelos

- 532 • Comparativa
- 533 • Modelos elevados
- 538 • Modelos sumergidos

Cubiertas automáticas: Accesorios

- 553 • Lamas
- 554 • Lamas de escaleras
- 555 • Lamas y escaleras de policarbonato
- 556 • Sistemas de seguridad
- 558 • Especificaciones técnicas
- 559 • Fichas de fabricación

Plataformas sobre raíl

- 560 • Plataformas sobre raíl

Cobertores isotérmicos y de protección

- 562 • Cobertores isotérmicos Verano
- 567 • Cobertores de Protección - Invierno
- 569 • Cobertores de Protección PVC con barras
- 570 • Enrolladores de cubiertas

CUBIERTAS AUTOMÁTICAS

La cubierta automática AstralPool

AstralPool ofrece continuamente los productos más innovadores en materia de seguridad. En esta línea se han desarrollado las cubiertas automáticas para piscina bajo las exigencias de la norma francesa NF P90 308 que garantiza la máxima seguridad para los usuarios.

Las cubiertas automáticas de AstralPool cubren toda la piscina y se recogen o extienden fácilmente gracias al enrollador motorizado que incorporan. Sólo será necesario accionar una llave para realizar esta función.

Fabricadas con lamas rígidas disponibles en varios colores, su diseño y composición permite obtener una cubierta flotante que cubre la totalidad de la lámina de agua y es un aislante térmico muy efectivo. Para abarcar las necesidades de equipamiento tanto de piscina nueva como de piscina existente, disponemos de siete modelos, los modelos sumergidos Roussillon, los modelos elevados Carlit y Vallespir y el modelo elevado con banco Capcir.

Los modelos de cubierta automática sumergida, Roussillon fosa seca, motor en el eje y motor en línea de agua, permiten una integración total de la cubierta en la piscina. La instalación mecánica se sitúa en un cajón enterrado anexo a la piscina y va separado de la misma con un pequeño tabique de obra o de PVC.

Los modelos elevados (Carlit y Vallespir) son los modelos más adecuados para instalar en piscinas existentes ya que el eje enrollador se sitúa fuera de la piscina, anclado en la playa de la misma.

Los modelos elevados con banco (Capcir) son los modelos elevados básicos que puede complementarse con el banco de protección que cubre la instalación mecánica y le dan un acabado de gran calidad. Para instalar en piscinas existentes.

Principales ventajas

- Mayor seguridad en la piscina contra posibles caídas de personas o animales domésticos. Las láminas flotantes cubren la totalidad del plano de agua.*
- Gran comodidad de utilización, la piscina se cubre y descubre de forma silenciosa simplemente girando una llave.
- Representa un gran ahorro:
 - Actúa como barrera térmica evitando pérdidas caloríficas y alarga la temporada de uso de la piscina.
 - Es un complemento básico para la climatización.
 - Evita la evaporación con el consiguiente ahorro de agua.
 - Disminuye la formación de algas lo que implica un importante ahorro en productos químicos.
- En las piscinas interiores no se produce la condensación del agua en el recinto, evitando el deterioro de los materiales constructivos.
- Menor coste de mantenimiento: disminuyen las partículas en suspensión.
- La cubierta automática permite una mayor personalización de la piscina y un alto valor añadido.

Servicio AstralPool

- La amplia red comercial AstralPool le permite dar un servicio inmediato.
- Ofrecemos un asesoramiento técnico de pre y post venta a nuestros clientes.
- La ficha de fabricación servirá para realizar una cubierta que se adapta perfectamente a sus necesidades.
- Todas las cubiertas AstralPool pasan un estricto control de calidad en función de las normativas más exigentes.
- Los Manuales de Montaje e Ingeniería Civil están disponibles para poder construir la piscina con los requerimientos idóneos para la posterior instalación de la cubierta sumergida.

(*) Nuestras cubiertas automáticas cumplen las exigencias de la norma francesa NF P90-308 que obliga a utilizar unos dispositivos de seguridad normalizados para prevenir el riesgo de ahogo por caída accidental a la piscina.

CUBIERTAS AUTOMÁTICAS

Consejos de utilización e hibernación

Recomendamos seguir estas indicaciones básicas para obtener un funcionamiento óptimo de la cubierta automática:

- Previo a cualquier maniobra de la cubierta, será necesario asegurarse de que ninguna persona se encuentra dentro de la piscina y que no haya objetos que puedan obstaculizar la correcta maniobra.
- Mantener el buen nivel del agua es también importante ya que un nivel demasiado alto o demasiado bajo puede provocar un bloqueo a nivel de la vigueta, tabique de separación o de la escalera.
- Durante las maniobras de cobertura o cierre no debe bloquearse la cubierta, esta acción puede ser peligrosa además de perjudicial para el mecanismo de funcionamiento.
- Si se utiliza un limpiafondos automático comprobaremos que en la maniobra de extendido de la cubierta no se ha enrollado el tubo o el cable de alimentación.
- Es recomendable limpiar la cubierta de forma regular con un aparato de limpieza a presión o con un desincrustante líquido para PVC. También evitaremos el estancamiento de hojas sobre la cubierta ya que puede manchar las lamas.
- En caso de tormenta de granizo recomendamos recoger la cubierta.
- En el modelo sumergido Roussillon, aconsejamos mantener siempre seco el cajón de alojamiento del motor para evitar que el motor se moje.

Para una buena hibernación y para que en primavera encontremos la piscina en las mejores condiciones debemos seguir estos consejos básicos:

- Dejar la cubierta desenrollada sobre el plano de agua.
- Mantener el nivel regular del agua. Un posible excedente deberá evacuarse por el sumidero o el desagüe de los skimmers.
- Es aconsejable limpiar la trampilla y el cajón de alojamiento del motor con un limpiador de alta presión antes de la hibernación de la piscina.
- Colocaremos una serie de flotadores anti-hielo en la caja de la trampilla, detrás de la cubierta. También protegeremos los skimmers con unos flotadores anti-hielo.
- Recomendamos instalar una cubierta calada para evitar que hojas u otros desechos puedan embozar la trampilla. Ésta cubierta debe limpiarse regularmente.
- En caso de hielo, aconsejamos no aplicar ningún esfuerzo sobre las lamas ya que podrían dañarse.
- En caso de riesgo de inundación del motor es aconsejable cortar la alimentación de la caja eléctrica y desmontar el motor.

Cálculo del precio de cubiertas automáticas

Cómo calcular el precio de una cubierta elevada

Los elementos básicos para el cálculo de la cubierta elevada son:

1. Kit mecánico
2. Lamas
3. Escalera
4. Sistema de seguridad
5. Portes y embalaje

Cómo calcular el precio de una cubierta sumergida

Los elementos básicos para el cálculo de la cubierta sumergida son:

1. Kit mecánico
2. Kit de empotrar
3. Vigueta y soportes
4. Soporte antiflexión (cuando sea necesario)
5. Tabique y soportes
6. Lamas
7. Escalera
8. Sistema de seguridad
9. Portes y embalaje (ver condiciones de transporte Cubiertas)

CUBIERTAS AUTOMÁTICAS: COMPARATIVA

Comparativa de los modelos

	Elevadas				Sumergidas				
	Sveltea	Octeo	Zen'it	Carlit Solar	Playa seca			Playa Sumergida	
					Roussillon Fosa seca	Roussillon Motor en el eje	Roussillon Motor nivel de agua	Roussillon Fosa seca	Roussillon Motor en el eje
									
Dimensiones máximas (m)	5 x 10 m	7,5 x 17 m	5 x 9 ó 6 x 8 m	6 x 12 m	20 x 11 m	12 x 8 m	12 x 6 m	8 x 20 m	8 x 12 m
Alimentación	Eléctrica	Eléctrica	Eléctrica o Solar	Solar	Eléctrica	Eléctrica	Eléctrica	Eléctrica	Eléctrica
Garantía (motor y cuadro)	3 años	5 años	5 años	5 años	5 años	4 años	4 años	5 años	4 años
Seguridad (según NFP 90-308)	✓✓✓✓	✓✓✓✓	✓✓✓✓	✓✓✓✓	✓✓✓✓	✓✓✓✓	✓✓✓✓	✓✓✓✓	✓✓✓✓
Ahorro energético	✓✓✓✓	✓✓✓✓	✓✓✓✓	✓✓✓✓	✓✓✓✓	✓✓✓✓	✓✓✓✓	✓✓✓✓	✓✓✓✓
Facilidad de uso	✓✓✓✓	✓✓✓✓	✓✓✓✓	✓✓✓✓	✓✓✓✓	✓✓✓✓	✓✓✓✓	✓✓✓✓	✓✓✓✓
Estética	✓✓✓	✓✓✓	✓✓✓	✓✓✓	✓✓✓✓	✓✓✓✓	✓✓✓✓	✓✓✓✓	✓✓✓✓
Instalación en piscina existente	✓✓✓✓	✓✓✓✓	✓✓✓✓	✓✓✓✓	✓✓	✓✓	✓✓	✓✓	✓✓
Instalación en nueva construcción	✓✓✓✓	✓✓✓✓	✓✓✓✓	✓✓✓✓	✓✓✓✓	✓✓✓✓	✓✓✓✓	✓✓✓✓	✓✓✓✓
Posibilidad instalación lamas PVC	✓✓✓✓	✓✓✓✓	✓✓✓✓	✓✓✓✓	✓✓✓✓	✓✓✓✓	✓✓✓✓	✓✓✓✓	✓✓✓✓
Posibilidad instalación lamas policarbonato			✓✓✓✓		✓✓✓✓	✓✓✓✓	✓✓✓✓	✓✓✓✓	✓✓✓✓

* Únicamente motor



CUBIERTAS AUTOMÁTICAS: MODELOS ELEVADOS

Modelo elevado Sveltea



- + 4 colores "tendencia"
- + Formas suaves y acabados contemporaneos
- + Motor tubular desembragable
- + Pie de reducidas dimensiones
- + Facilidad de montaje y desmontaje



Blanco /
Blanco
BB

Blanco /
Gris Antracita
BGA

Blanco /
Gris Claro
BGC

Blanco /
Azul Turquesa
BBT

- **Motor:** tubular.
- **Dimensiones máximas de la piscina:** 5 x 10 m
- **Enrollador motorizado**
Dispone final de carrera
Opcional contactos para electrólisis

		Longitud (m)										
		5,00	5,50	6,00	6,50	7,00	7,50	8,00	8,50	9,00	9,50	10,00
Anchura (m)	3,00	2.422 €	2.510 €	2.599 €	2.687 €	2.775 €	2.864 €	2.952 €	3.040 €	3.129 €	3.217 €	3.305 €
	3,50	2.422 €	2.510 €	2.599 €	2.687 €	2.775 €	2.864 €	2.952 €	3.040 €	3.129 €	3.217 €	3.305 €
	4,00	2.519 €	2.617 €	2.715 €	2.813 €	2.911 €	3.009 €	3.107 €	3.205 €	3.303 €	3.401 €	3.499 €
	4,50	2.721 €	2.829 €	2.938 €	3.047 €	3.155 €	3.264 €	3.372 €	3.481 €	3.589 €	3.698 €	3.807 €
	5,00	2.835 €	2.955 €	3.075 €	3.195 €	3.315 €	3.435 €	3.555 €	3.675 €	3.795 €	3.915 €	4.035 €

Precios orientativos. Incluye: mecánica, lamas pvc blancas, bridas de seguridad tissue fijación pared.



Eje de aluminio integrado en el pie
Para un acabado estético pero también para protegerlo de las inclemencias climáticas.

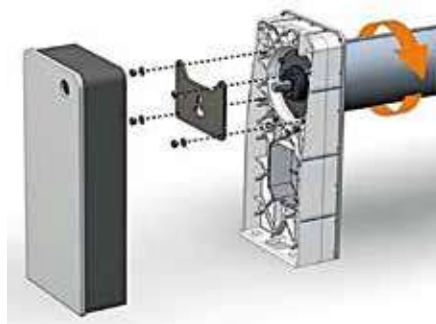

Motor desembragable
Para accionar la cubierta manualmente en caso de necesidad.

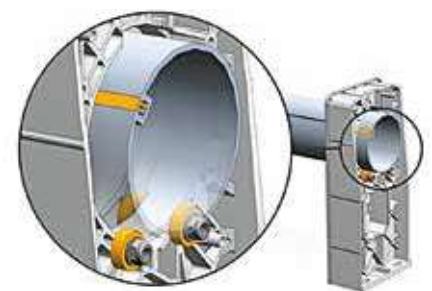

Sistema de cojinetes para mejorar la funcionalidad

CUBIERTAS AUTOMÁTICAS: MODELOS ELEVADOS

Modelo elevado Octeo



- + 4 Combinaciones de colores, a elegir
- + Un nuevo modelo diseñado en colaboración con una firma de diseñadores: forma y perfil innovadores.
- + Exclusivo para Astralpool receptor Bluetooth integrado en el pie para manipular la cubierta desde la App.
- + Estructura de aluminio fundido a presión.
- + Facilidad de montaje y desmontaje

- **Motor:** tubular.
- **Dimensiones máximas de la piscina:** 7,5 x 17 m
- **Enrollador motorizado**
 Dispone final de carrera
 Con contactos para electrólisis



Blanco / Blanco
BB

Blanco / Gris Antracita
BG

Gris Antracita / Blanco
GB

Gris Antracita / Gris Antracita
GG

		Longitud (m)														
		5,00	5,50	6,00	6,50	7,00	7,50	8,00	8,50	9,00	9,50	10,00	10,50	11,00	11,50	12,00
Anchura (m)	3,00	3.125 €	3.214 €	3.302 €	3.390 €	3.479 €	3.567 €	3.655 €	3.744 €	3.832 €	3.920 €	4.009 €	4.097 €	4.185 €	4.274 €	4.362 €
	3,50	3.125 €	3.214 €	3.302 €	3.390 €	3.479 €	3.567 €	3.655 €	3.744 €	3.832 €	3.920 €	4.009 €	4.273 €	4.361 €	4.450 €	4.538 €
	4,00	3.222 €	3.320 €	3.418 €	3.516 €	3.614 €	3.712 €	3.810 €	3.908 €	4.006 €	4.104 €	4.202 €	4.476 €	4.574 €	4.672 €	4.770 €
	4,50	3.389 €	3.498 €	3.606 €	3.715 €	3.823 €	3.932 €	4.040 €	4.351 €	4.460 €	4.568 €	4.677 €	4.785 €	4.894 €	5.442 €	5.551 €
	5,00	3.503 €	3.623 €	3.743 €	3.863 €	3.983 €	4.103 €	4.223 €	4.545 €	4.665 €	4.785 €	4.905 €	5.025 €	5.145 €	5.705 €	5.825 €
	5,50	5.121 €	5.249 €	5.377 €	5.505 €	5.633 €	5.760 €	5.888 €	6.016 €	6.144 €	6.272 €	6.400 €	6.528 €	6.656 €	6.784 €	6.912 €
	6,00	5.262 €	5.404 €	5.545 €	5.687 €	5.829 €	5.971 €	6.113 €	6.255 €	6.397 €	6.539 €	6.681 €	6.823 €	6.965 €	7.107 €	7.249 €

Precios orientativos. Incluye: mecánica, lamas pvc blancas, bridas de seguridad tissue fijación pared.



Bornes de conexión
Rápido sin herramientas



Motor desembragable
Para accionar la cubierta manualmente en caso de necesidad.



APP COVER CONNECT de serie con receptor Bluetooth integrado en el pie de OCTEO

CUBIERTAS AUTOMÁTICAS: MODELOS ELEVADOS



Banco Zen'it



- **3 en 1** : El banco permite cubrir elegantemente la cubierta y su estructura y ofrece un espacio para guardar el robot, juguetes de los niños y sentarse para tomar el sol.
- **Estética** : gracias a la combinación de madera y acero inox y aluminio blanco (o PVC) el banco Zen'it encaja con todos los estilos de piscina.
- **Modular** : el banco es independiente de la estructura y puede usarse en cubiertas elevadas existentes.



Sin ZEN'IT



Con ZEN'IT

- **Motor**: Tubular.
- **Dimensiones máximas del vaso**:
6 x 8 m
5 x 9 m
- **Enrollador motorizado** o motorizado solar. Gracias al panel de células fotovoltaicas. Dispone final de carrera. Con contactos para electrólisis.
- **Seguridad**: cubierta de seguridad destinada a evitar el acceso a la piscina para niños menores de 5 años. Cumple con la norma NF P90-308.

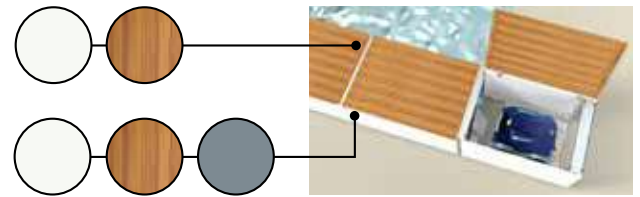

		Longitud (m)								
		5,00	5,50	6,00	6,50	7,00	7,50	8,00	8,50	9,00
Anchura (m)	3,00	6.029 €	6.118 €	6.206 €	6.294 €	6.383 €	6.471 €	6.559 €	6.648 €	6.736 €
	3,50	6.887 €	6.975 €	7.064 €	7.152 €	7.240 €	7.329 €	7.417 €	7.505 €	7.594 €
	4,00	6.984 €	7.082 €	7.180 €	7.278 €	7.376 €	7.474 €	7.572 €	7.670 €	7.768 €
	4,50	8.001 €	8.110 €	8.218 €	8.327 €	8.436 €	8.544 €	8.653 €	8.761 €	8.870 €
	5,00	8.116 €	8.236 €	8.356 €	8.476 €	8.596 €	8.716 €	8.836 €	8.956 €	9.076 €
	5,50	8.195 €	8.323 €	8.451 €	8.578 €	8.706 €	8.834 €	8.962 €		
	6,00	8.335 €	8.477 €	8.619 €	8.761 €	8.903 €	9.045 €	9.187 €		

Precios orientativos incluye: mecánica, cajón PVC blanco, lamas pvc blancas, bridas de seguridad tissue fijación pared.

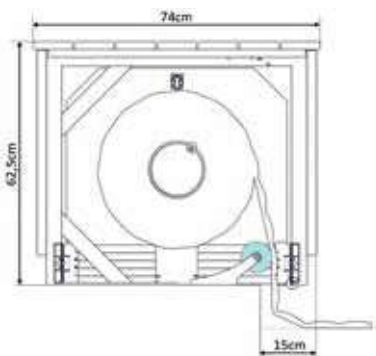

Dimensiones exteriores



Zona práctica de almacenamiento



Instalación recomendada en suelos de hormigón, baldosas, etc.

CUBIERTAS AUTOMÁTICAS: MODELOS ELEVADOS



Modelo elevado Carlit Solar



- + Aluminio con tratamiento especial: capa protectora adicional contra la corrosión.
- + Fácil montaje no es necesario taladrar para fijar las lamas al eje.
- + Alimentación con energía solar



Blanco



Arena

- **Motor:** Tubular.
- **Vaso de la piscina máximo:** 6,03 x 12 m
- **Enrollador:** funciona con energía solar gracias al panel fotovoltaico
Con final de carrera
- **Pies:** en aluminio más tapa termosellada.
- **Eje:** de aluminio anodizado.

		Longitud (m)														
		5,00	5,50	6,00	6,50	7,00	7,50	8,00	8,50	9,00	9,50	10,00	10,50	11,00	11,50	12,00
Anchura (m)	3,00	3.560 €	3.648 €	3.736 €	3.825 €	3.913 €	4.001 €	4.090 €	4.178 €	4.266 €	4.355 €	4.443 €	4.531 €	4.620 €	4.708 €	4.796 €
	3,50	3.560 €	3.648 €	3.736 €	3.825 €	3.913 €	4.001 €	4.090 €	4.178 €	4.266 €	4.355 €	4.443 €	4.640 €	4.729 €	4.817 €	4.905 €
	4,00	3.656 €	3.754 €	3.852 €	3.950 €	4.048 €	4.146 €	4.244 €	4.342 €	4.440 €	4.538 €	4.636 €	4.844 €	4.942 €	5.040 €	5.138 €
	4,50	3.858 €	3.967 €	4.076 €	4.184 €	4.293 €	4.401 €	4.510 €	4.685 €	4.794 €	4.902 €	5.011 €	5.120 €	5.228 €	6.705 €	6.814 €
	5,00	3.973 €	4.093 €	4.213 €	4.333 €	4.453 €	4.573 €	4.693 €	4.880 €	5.000 €	5.120 €	5.240 €	5.360 €	5.480 €	6.968 €	7.088 €
	5,50	5.622 €	5.750 €	5.878 €	6.006 €	6.134 €	6.262 €	6.389 €	6.517 €	6.645 €	6.773 €	6.901 €	7.029 €	7.157 €	7.285 €	7.413 €
	6,00	5.763 €	5.905 €	6.047 €	6.189 €	6.331 €	6.473 €	6.615 €	6.756 €	6.898 €	7.040 €	7.182 €	7.324 €	7.466 €	7.608 €	7.750 €

Precios orientativos incluye: mecánica, lamas pvc blancas, bridas de seguridad tissue fijación pared.

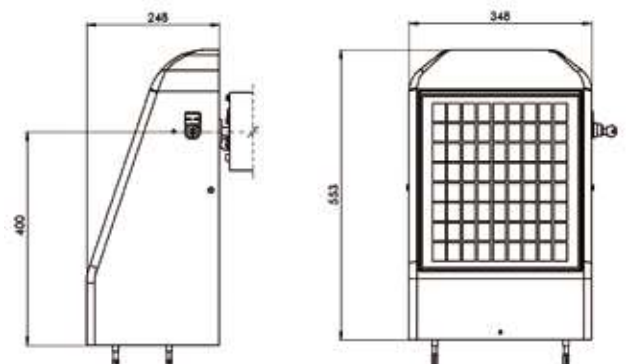
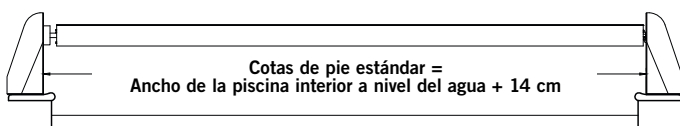

CUBIERTAS AUTOMÁTICAS: MODELOS ELEVADOS



Modelo Municipal tipo Borna

Permite cubrir las piscinas municipales de dimensiones máx. 12,5 x 25 m con cubiertas de burbuja o con espuma de polietileno. La distancia entre el eje de enrollamiento y el borde del vaso de la piscina se debe reducir al máximo para evitar un desgaste anormal de la cubierta por posibles roces con el pavimento.

Características técnicas:

- Motor de 250 Nm 24 Volts.
- Eje de 300 mm en inox.
- Cojinete termoplástico con rodamiento en inox.
- Pie con un capo de protección en ABS termoconformado.
- Mando a distancia + Llave.

Kit mecánico hasta 12,5 m
(hasta 12,5 x 25 m)

Código	Emb. Standard	Peso Kg Standard	Volumen m ³ Standard	Código Alfanum.	Precio 2021
38734	-	-	-	A05	21.818,00



Modelo Municipal Doble

Permite cubrir las piscinas municipales de dimensiones max. 15 x 25 m con cubiertas de burbuja o con espuma de polietileno. 6,03 x 25 m.

Características técnicas:

- 2 motores tubulares de 120 Nm 24 Volts.
- 2 ejes de Aluminio.
- 6 ruedas.
- Mando a distancia + Llave.

Anchura ≤6,03m Longitud ≤ 25m
Anchura ≤8,03m Longitud ≤ 25m

Código	Emb. Standard	Peso Kg Standard	Volumen m ³ Standard	Código Alfanum.	Precio 2021
41441	-	-	-	A05	16.808,00
41442	-	-	-	A05	22.302,00



Enrollador Móvil doble eje manual



Permite cubrir piscinas de 15 x 25 m máx con cobertores de burbuja o de espuma de polietileno. Su capacidad es de 2 cobertores de cubierta de 25 ml y 7,5 m de ancho.

Características técnicas:

- Manivela de bobinado en cada eje.
- 2 ejes de bobinado en aluminio anodizado.
- 4 ruedas multidireccionales (2 con freno).
- 2 soportes en aluminio lacado blanco.
- Altura del enrollador: 1260 mm.
- Ancho del enrollador: 1005 mm.

Código	Emb. Standard	Peso Kg Standard	Volumen m ³ Standard	Código Alfanum.	Precio 2021
061258	-	-	-	A05	10.776,00

CUBIERTAS AUTOMÁTICAS: MODELOS SUMERGIDOS

Modelo sumergido Rousillon

	ROUSSILLON			ROUSSILLON PLAYA SUMERGIDA	
	MOTOR EN FOSA SECA	MOTOR EN EL EJE	MOTOR A NIVEL DEL AGUA	MOTEUR EN FOSA SECA	MOTOR EN EL EJE
Dimensiones* Dimensiones máximas vaso piscina	11 x 20 m	8 x 12 m	6 x 12 m	8 x 20 m	8 x 12 m
Opción de motor impermeable desembragable	✓✓✓✓	-	-	✓✓✓✓	-
Final de carrera	✓✓✓✓	✓✓✓✓	✓✓✓✓	✓✓✓✓	✓✓✓✓
Contactos electrólisis	✓✓✓✓	✓✓✓✓	✓✓✓✓	✓✓✓✓	✓✓✓✓
Tabique de PVC reforzado	3 COLORES 3 ALTURAS: 900 / 1200 / 1500 mm 2 FIJACIONES: fijación a los soportes de la vigueta o a la pared.				
Vigueta	Lacado en Aluminio 3 COLORES 2 ALTURAS: - 70 mm, soporte ajustables o fijación a pared 110 mm soportes ajustables o fijación pared, para piscinas en construcción o en renovación.			En poliéster reforzado con fibra de vidrio (PRFV) con un recubrimiento de termo plástico color gris RAL -7030 ALTURA : 200 mm Fijación a pared con soporte INOX 316L	
Tapas	En aluminio grosor 28 mm: 3 COLORES: BLANCO, ARENA, GRIS MEDIUM En madera exótica de espesor 25 mm			En madera exótica En inox electropulido 316L En PVC para revestir o para liner	
Sistema de seguridad	3 SOLUCIONES: - Sistema de hebilla con correa de tela - Sistema en ABS - Sistema en Inox				
APP 	✓✓✓✓	✓✓✓✓	✓✓✓✓	✓✓✓✓	✓✓✓✓
Garantía de motor y caja	5 años	4 años	4 años	5 años	4 años

* Consulte con nuestros especialistas para su personalizar su cubierta a medida

La cubierta cumple con la norma NF P90-308 para una piscina con un ancho interior al nivel del agua.
 ≥ 2,3 m de ancho con sistema de seguridad de acero inoxidable para fijar en pared.
 La cubierta cumple con la norma NF P90-308 para una piscina con un ancho interior al nivel del agua.
 ≥ 2 m de ancho con el sistema de seguridad en ABS y tela para fijar en la pared.

La cubierta se puede abrir o cerrar a través de la APP

CUBIERTAS AUTOMÁTICAS: MODELOS SUMERGIDOS

Roussillon playa seca (tapas fuera del agua)

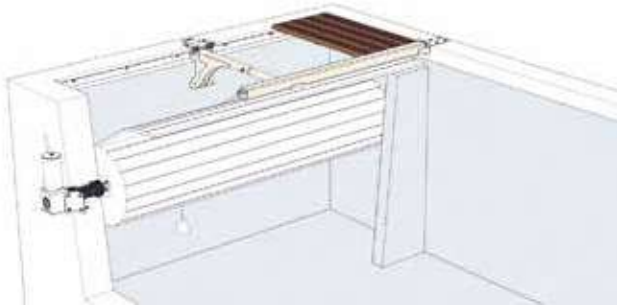

Motor en fosa seca

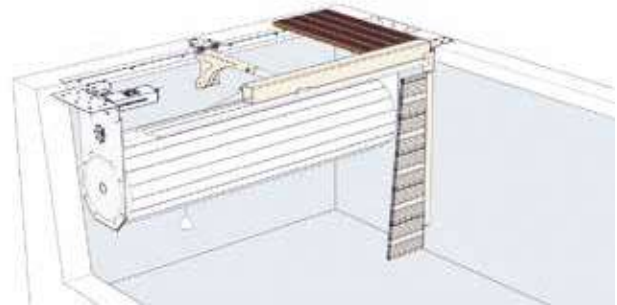

Motor nivel del agua

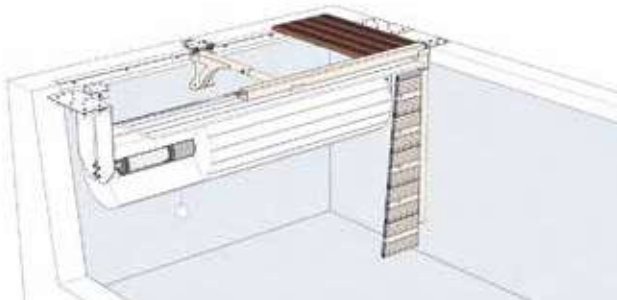

**Motor en el eje fijación bajo
piedra de coronación**

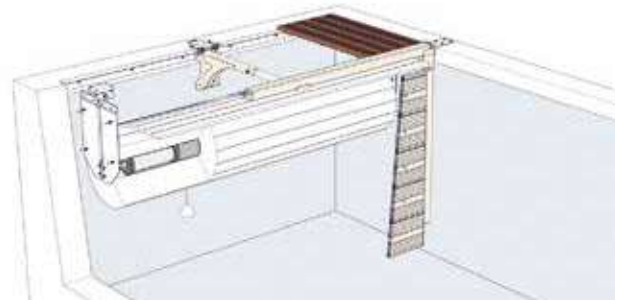

**Motor en el eje fijación en
pared**

Roussillon playa sumergida (tapas sumergidas)*

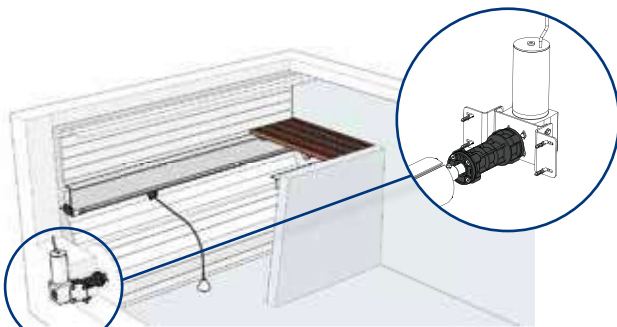

**Playa sumergida motor fosa
seca**

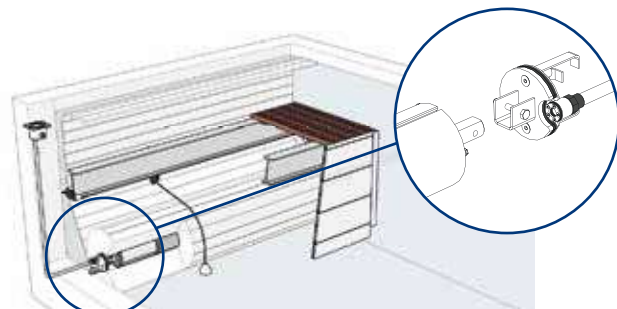

**Playa sumergida motor en el eje con
anclajes**

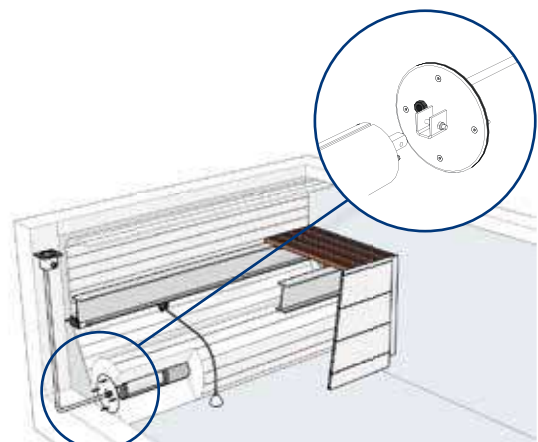

**Playa sumergida motor en el eje
fijación pared mediante pletinas**

* Este tipo de instalación es válida igualmente para Roussillon playa seca (tapas fuera del agua) a de agua.

CUBIERTAS AUTOMÁTICAS: MODELOS SUMERGIDOS

Modelo sumergido Roussillon: motor en fosa seca



La cubierta automática Roussillon es el modelo sumergido que incorpora el motor en un cajón enterrado anexo y tanto el eje de enrollamiento como la cubierta se albergan en el interior de la piscina, en un extremo de la misma. El modelo Roussillon puede cubrir una piscina de dimensión interior de hasta 11 m x 20 m.

La zona sumergida que contiene el eje de enrollamiento debe separarse con un pequeño tabique de obra en el momento de su construcción o más adelante con un tabique de PVC.

Los elementos básicos para el montaje de la cubierta son las lamas, las lamas de escalera, el kit mecánico, el kit de empotrar, la vigueta de aluminio y la tapa del cajón enterrado.



Motor y cuadro eléctrico

		Longitud (m)														
		5,00	5,50	6,00	6,50	7,00	7,50	8,00	8,50	9,00	9,50	10,00	10,50	11,00	11,50	12,00
Anchura (m)	3,00	4.460 €	4.548 €	4.636 €	4.725 €	4.813 €	4.902 €	4.990 €	5.078 €	5.167 €	5.255 €	5.343 €	5.432 €	5.520 €	5.608 €	5.697 €
	3,50	4.460 €	4.548 €	4.636 €	4.725 €	4.813 €	4.902 €	4.990 €	5.078 €	5.167 €	5.255 €	5.343 €	5.432 €	5.520 €	5.608 €	5.697 €
	4,00	4.556 €	4.655 €	4.753 €	4.851 €	4.949 €	5.047 €	5.145 €	5.243 €	5.341 €	5.439 €	5.537 €	6.838 €	6.936 €	7.034 €	7.132 €
	4,50	4.842 €	4.951 €	5.059 €	5.168 €	5.276 €	5.385 €	5.494 €	6.817 €	6.926 €	7.034 €	7.143 €	7.251 €	7.360 €	7.469 €	7.577 €
	5,00	4.956 €	5.076 €	5.196 €	6.531 €	6.651 €	6.771 €	6.891 €	7.011 €	7.131 €	7.251 €	7.371 €	7.491 €	7.611 €	7.731 €	7.851 €
	5,50	7.294 €	7.422 €	7.550 €	7.678 €	7.806 €	7.934 €	8.062 €	8.189 €	8.317 €	8.445 €	8.573 €	8.701 €	8.829 €	8.957 €	9.085 €
	6,00	7.435 €	7.577 €	7.719 €	7.861 €	8.003 €	8.145 €	8.287 €	8.429 €	8.571 €	8.713 €	8.855 €	8.996 €	9.138 €	9.280 €	9.422 €

Precios orientativos incluye: mecánica fijación pared, pasamuros de 210 kit eje, lamas pvc blancas, vigueta, bridas de seguridad tissue fijación pared y soporte anti-flexión en los modelos que por medida lo precisan.

CUBIERTAS AUTOMÁTICAS: MODELOS SUMERGIDOS

Modelo sumergido Roussillon: motor en fosa seca



Pasamuros de 310 mm



Soporte de cojinete para empotrar



Pieza a empotrar para soportes de la vigueta

Kits empotrar	Medida pasamuros	Código	Código Alfanum.	PVP 2021	Incluye
KIT EMPOTRAR PASAMUROS	Pasamuros 110 mm	070016	A06	288,00	Pasamuro + juntas + piezas empotrar lado motor
	Pasamuros 210 mm	070017	A06	187,00	
	Pasamuros 310 mm	070018	A06	205,00	
KIT EMPOTRAR PASAMUROS + SOPORTE VIGUETA	Pasamuros 110 mm	33075	A06	429,00	Pasamuro + juntas + piezas empotrar lado motor + piezas empotrar soportes vigueta
	Pasamuros 210 mm	31143	A06	342,00	
	Pasamuros 310 mm	33074	A06	363,00	

ESQUEMAS DE MONTAJE MODELO ROUSSILLON FOSA SECA

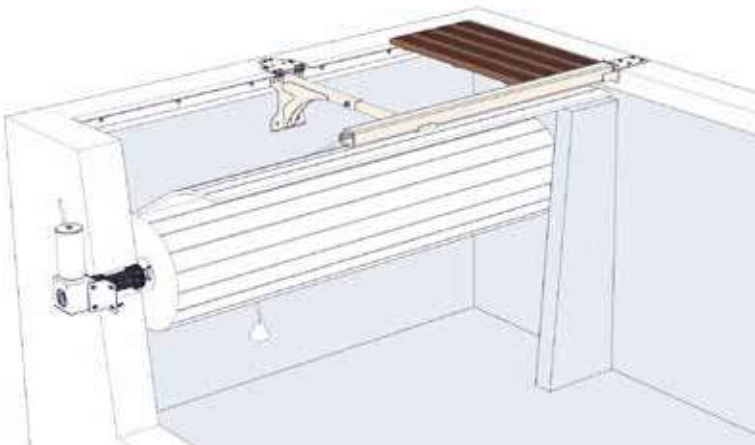

Instalación cubierta sumergida Roussillon Fosa Seca

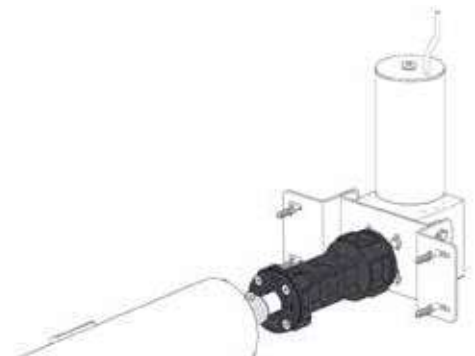

Detalle motor fosa seca



Kit de puesta en espera Roussillon fosa seca

Permite hacer estanqueidad de la fosa a la espera de la mecánica con un pasamuros ya instalado.

KIT compuesto por tapa, tornillos y junta.

Es compatible con el pasamuros de 110 mm, de 210 mm y 310 mm.

	Código	Emb. Standard	Peso Kg Standard	Volumen m ³ Standard	Código Alfanum.	Precio 2021
Kit puesta en espera Roussillon fosa seca	070417	1	-	-	A06	18,37

CUBIERTAS AUTOMÁTICAS: MODELOS SUMERGIDOS

Modelo sumergido Roussillon: motor en el eje



El motor está integrado en el interior del eje de enrollamiento y podemos instalarlo en piscinas ya construidas de hasta 8 metros de ancho. Puede cubrir una piscina de dimensiones de hasta 8 m x 12 m.

Al igual que en el modelo Roussillon, la zona sumergida que contiene el eje de enrollamiento debe separarse con un pequeño tabique de obra en el momento de su construcción o más adelante con un tabique de PVC.

La mecánica Roussillon motor en el eje se puede instalar:

- Por debajo de la piedra de coronación.
- Contra la pared.

		Longitud (m)														
		5,00	5,50	6,00	6,50	7,00	7,50	8,00	8,50	9,00	9,50	10,00	10,50	11,00	11,50	12,00
Anchura (m)	3,00	5.119 €	5.207 €	5.296 €	5.384 €	5.473 €	5.561 €	5.649 €	5.738 €	5.826 €	5.914 €	6.003 €	6.091 €	6.179 €	6.268 €	6.356 €
	3,50	5.119 €	5.207 €	5.296 €	5.384 €	5.473 €	5.561 €	5.649 €	5.738 €	5.826 €	5.914 €	6.003 €	6.091 €	6.179 €	6.268 €	6.356 €
	4,00	5.216 €	5.314 €	5.412 €	5.510 €	5.608 €	5.706 €	5.804 €	5.902 €	6.000 €	6.098 €	6.196 €	6.294 €	6.392 €	6.490 €	6.588 €
	4,50	5.526 €	5.635 €	5.743 €	5.852 €	5.960 €	6.069 €	6.178 €	6.286 €	6.395 €	6.491 €	7.100 €	7.208 €	7.317 €	7.425 €	7.534 €
	5,00	5.640 €	5.760 €	5.880 €	6.000 €	6.120 €	6.228 €	6.848 €	6.968 €	7.088 €	7.208 €	7.328 €	7.448 €	7.568 €	7.688 €	7.808 €
	5,50	7.483 €	7.611 €	7.739 €	7.867 €	7.995 €	8.123 €	8.251 €	8.378 €	8.506 €	8.634 €	8.762 €	8.890 €	9.018 €	9.146 €	9.274 €
6,00	7.624 €	7.766 €	7.908 €	8.050 €	8.192 €	8.334 €	8.476 €	8.618 €	8.760 €	8.902 €	9.044 €	9.185 €	9.327 €	9.469 €	9.611 €	

Precios orientativos incluye: mecánica fijación pared*, lamas pvc blancas, vigueta, bridas de seguridad tissue fijación pared y soporte anti-flexión en los modelos que por medida lo precisan.

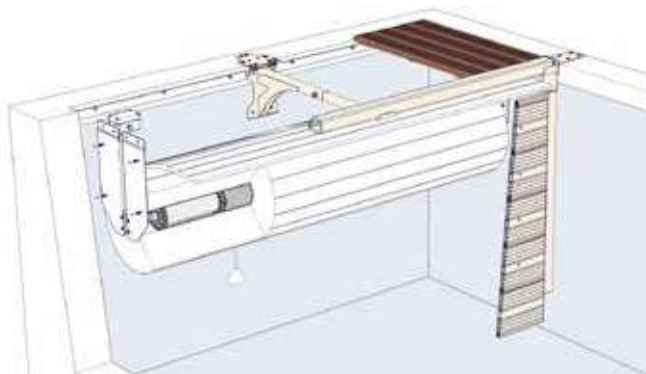

*Roussillon motor en el eje fijación en pared

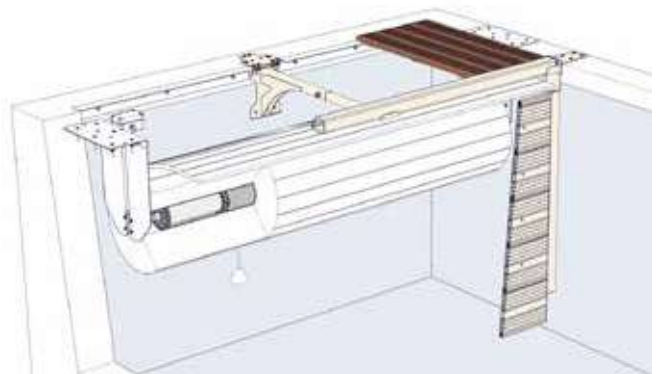

Roussillon motor en el eje fijación bajo piedra de coronación

CUBIERTAS AUTOMÁTICAS: MODELOS SUMERGIDOS

Modelo sumergido Roussillon: motor a nivel del agua



Ésta cubierta automática sumergida está especialmente concebida para piscinas de nueva construcción o ya existentes de hasta 6 metros de ancho. El motor IP68 (estanco) está situado por encima del nivel del agua y por debajo de la tapa => acceso fácil al motor => mantenimiento facilitado.

La zona sumergida que contiene el eje de enrollamiento puede separarse con un pequeño tabique de obra en el momento de su construcción o más adelante con un tabique de PVC.

Tiene las mismas características técnicas que el modelo Roussillon de motor en fosa seca: Facilidad de instalación tanto en piscina existente como en piscina para construir. Se integra en perfecta armonía con el entorno de la piscina. Facilidad de mantenimiento ya que el motor está situado a nivel del agua.

La mecánica se compone de:

- Motor equipado con un sistema de final de carrera.
- 2 escuadras en inox: parte cojinete y parte motor con una transmisión únicamente de piñones.
- Una caja de alimentación 220 V/24 V con un conmutador de llave a distancia.

		Longitud (m)														
		5,00	5,50	6,00	6,50	7,00	7,50	8,00	8,50	9,00	9,50	10,00	10,50	11,00	11,50	12,00
Anchura (m)	3,00	6.415 €	6.503 €	6.592 €	6.680 €	6.768 €	6.857 €	6.945 €	7.033 €	7.122 €	7.210 €	7.298 €	7.387 €	7.475 €	7.564 €	7.652 €
	3,50	6.415 €	6.503 €	6.592 €	6.680 €	6.768 €	6.857 €	6.945 €	7.033 €	7.122 €	7.210 €	7.298 €	7.387 €	7.475 €	7.564 €	7.652 €
	4,00	6.512 €	6.610 €	6.708 €	6.806 €	6.904 €	7.002 €	7.100 €	7.198 €	7.296 €	7.394 €	7.492 €	7.590 €	7.688 €	7.786 €	7.884 €
	4,50	6.799 €	6.908 €	7.016 €	7.125 €	7.233 €	7.342 €	7.451 €	7.559 €	7.668 €	7.776 €	7.885 €	7.993 €	8.102 €	8.211 €	8.319 €
	5,00	6.913 €	7.033 €	7.153 €	7.273 €	7.393 €	7.513 €	7.633 €	7.753 €	7.873 €	7.993 €	8.113 €	8.233 €	8.353 €	8.473 €	8.593 €
	5,50	7.731 €	7.859 €	7.987 €	8.115 €	8.243 €	8.371 €	8.498 €	8.626 €	8.754 €	8.882 €	9.010 €	9.138 €	9.266 €	9.394 €	9.522 €
6,00	7.872 €	8.014 €	8.156 €	8.298 €	8.440 €	8.582 €	8.724 €	8.865 €	9.007 €	9.149 €	9.291 €	9.433 €	9.575 €	9.717 €	9.859 €	

Precios orientativos incluye: mecánica fijación pared, lamas pvc blancas, vigueta, bridas de seguridad tissue fijación pared y soporte anti-flexión en los modelos que por medida lo precisan.

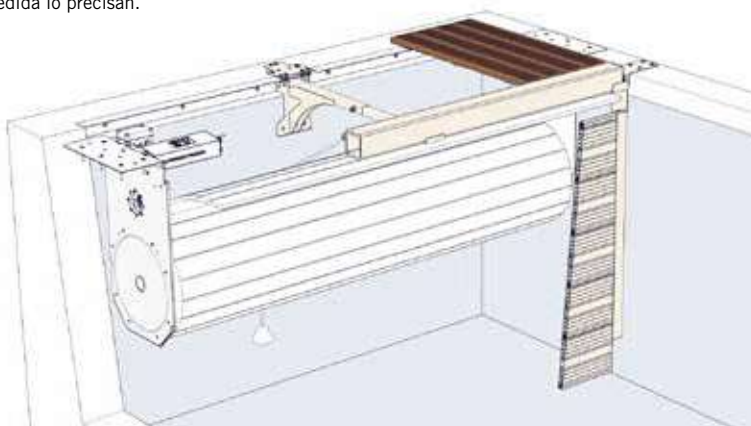

Roussillon motor nivel del agua

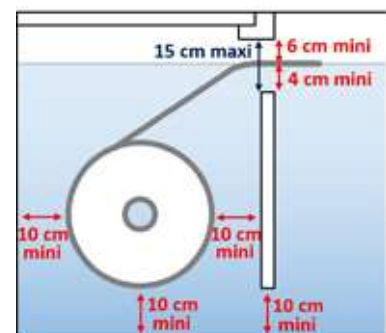

Cotas mínimas a respetar Cubiertas Sumergidas

CUBIERTAS AUTOMÁTICAS: MODELOS SUMERGIDOS



Modelo Roussillon Playa sumergida

Los modelos de cubiertas Roussillon de Playa sumergida permiten alojar la mecánica por debajo de la línea de agua y dan la posibilidad de crear una zona de confort (Banco, playa sumergida etc), integrando a su vez la cubierta en el vaso de la piscina.

Soluciones para este tipo de instalación



Si está interesado en una cubierta Roussillon de Playa Sumergida contacte con su comercial o con atención al cliente de Fluidra Comercial España.

PARA CREAR UNA CUBIERTA DE PLAYA SUMERGIDA, 3 ETAPAS:

LA MECÁNICA - 2 TIPOS

- Motor en fosa seca
- Motor en el eje

LA VIGUETA:

Vigueta de Fibra

LAS TAPAS - 3 TIPOS

- Tapas de PVC
- Tapas de madera
- Tapas de acero inoxidable

Las mecánicas:

2 soluciones

Roussillon motor en fosa seca:

Solución 1

Roussillon motor en el eje con fijación con anclaje o fijación a pared:

Solución 2

			<p>FIJACIÓN DE LA MECÁNICA ROUSSILLON MOTOR EN EL EJE</p> <p>2 ANCLAJES PARA EMPOTRAR juntas + tornillos + pasacables</p>
Lado pared	Lado motor	Pasa cables	
			<p>SIN ANCLAJES</p> <p>2 pletinas de fijación a pared + juntas + tornillos + pasa cable</p>
Lado pared	Lado motor	Pasa cables	



Playa sumergida motor fosa seca

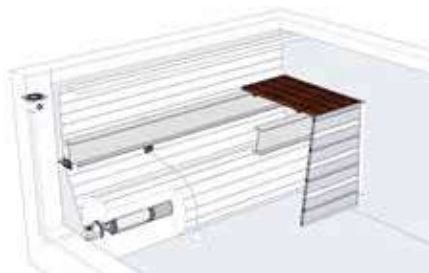

Playa sumergida motor en el eje (con anclajes)



Playa sumergida motor en el eje (Fijación pared)

CUBIERTAS AUTOMÁTICAS: MODELOS SUMERGIDOS



Modelo Roussillon Playa sumergida

Vigueta sumergida

Material: Poliester reforzado con fibra de vidrio (PRFV) con un recubrimiento de termo plástico color gris RAL-7030
Longitud máxima: 12 m.
Fijación: en pared.

VIGUETA	ESPESOR	PESO/M	SECCIÓN	
			Ancho	Largo
Longitud vigueta ≤ 6 m.	6 mm	6,3 kg/m	200 mm	100 mm
6 m < Long. vigueta ≤ 8 m.	10 mm	7,5 kg/m	200 mm	100 mm
8 m < Long. vigueta ≤ 12 m.	6 mm	6,3 kg/m	200 mm	100 mm



NÚMERO DE SOPORTES ANTI-FLEXIÓN		
Ancho interior	Número de viguetas	Soportes anti-flexión
Long. ≤ 8 m	1 vigueta	0
8 m < Long. ≤ 12 m	1 vigueta	1 soporte

Tapas sumergidas 3 soluciones

Las tapas de PVC Solución 1

Tapas de Pvc para revestir de Gresite o PVC.
Material: PVC rígido
Color: gris

DIMENSIONES	PESO (Fuera del agua)	ESPESOR
1000 x 995 mm	43 Kg	30 mm
2000 x 995 mm	86 Kg	30 mm
A medida	-	30 mm

Tapas revestidas de liner



Tapas revestidas de gresite

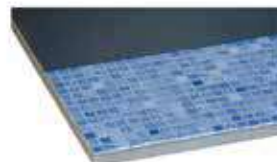

Sistema de fijación.



Instalación:

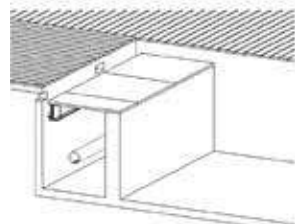

Soluciones 2 y 3 en la página siguiente.

CUBIERTAS AUTOMÁTICAS: MODELOS SUMERGIDOS



Modelo Roussillon Playa sumergida

Las tapas de Acero Inoxidable Aisi-316L

Solución 2

Material: Acero inoxidable Aisi-316 Pulido (Anti deslizamiento Clase A s/norma DIN 51 097).
Dimensiones: a medida.
Espesor: 35 mm.
Profundidad máxima de instalación: 120 cm.

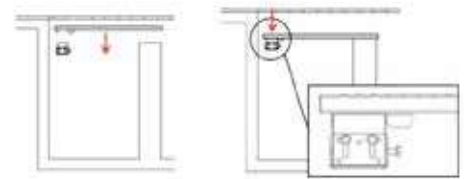

Las tapas de Madera exótica

Solución 3

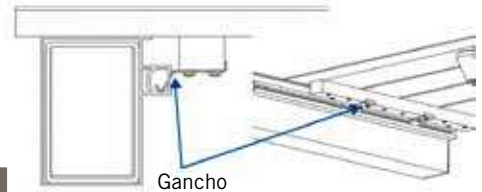

DIMENSIONES	PESO (Fuera del agua)	ESPESOR
700 x 500 mm	14 Kg	28 mm
950 x 500 mm	17 Kg	28 mm
A medida	-	28 mm

Dimensiones mínimas a respetar

VIGUETA EN FIBRA

A 25,5 cm si la longitud del vaso de la piscina ≤ 8 m.
 30,5 cm si la longitud del vaso de la piscna > 8 m

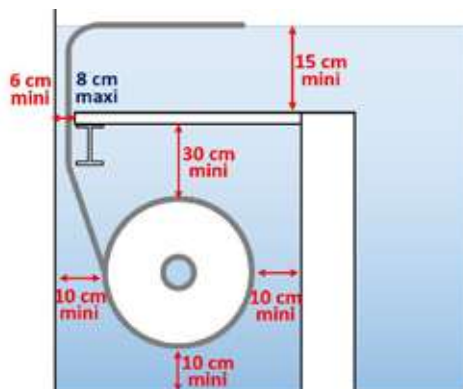

Cotas mínimas a respetar Cubiertas Playa Sumergida

CUBIERTAS AUTOMÁTICAS: MODELOS SUMERGIDOS

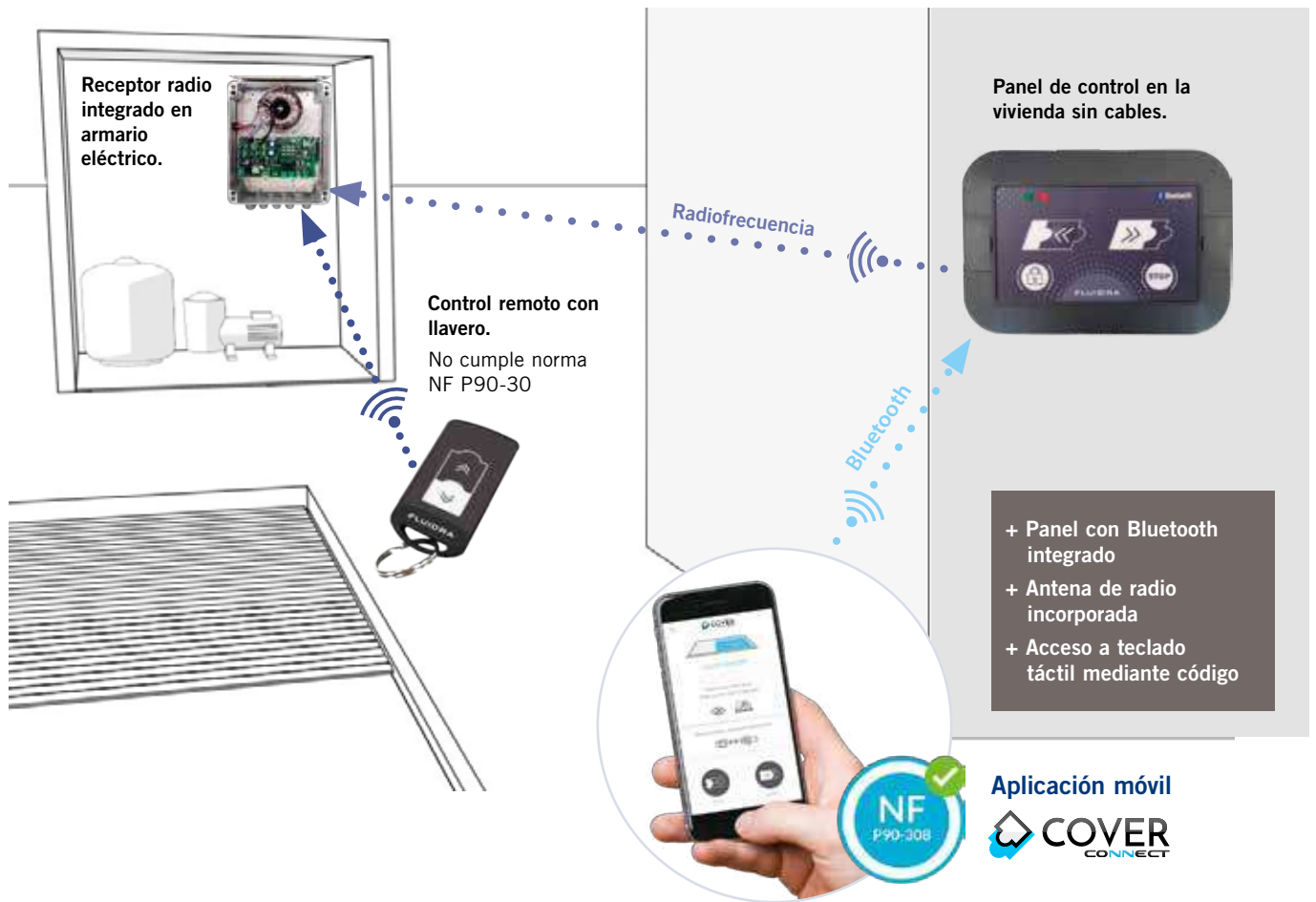

Aplicación móvil COVER CONNECT



Aplicación móvil COVER CONNECT

• Conforme con NF P90-308:

- Permite abrir y cerrar la cubierta con bluetooth con limitación de distancia
- Acceso seguro mediante contraseña

• Facilidad de instalar

- Conexión automática al panel de control
- Procedimiento de emparejamiento guiado para una instalación fácil
- Acceso a la documentación del producto

• Flexibilidad

- Compatible con Android e iOS (descargable desde Play Store & tienda de aplicaciones).
- 8 idiomas disponibles
- Posibilidad de emparejar un número ilimitado de teléfonos inteligentes
- Posibilidad de emparejar 2 mandos a distancia con control desde el panel y 2 mandos a distancia llavero.

• Aplicación gratuita sin suscripción

Descripción	Conforme con NF P90-308	Compatibilidad con la APP móvil	Código	Precio 2021
Panel de control en la vivienda sin cables + APP	✓	✓	070562	219,00
Control remoto con llavero. No cumple norma NF P90-30	-	-	907672	34,11

CUBIERTAS AUTOMÁTICAS: MODELOS SUMERGIDOS



- + Un solo armario eléctrico para todo tipo de cubierta sumergida
- + Fácil instalación y mantenimiento

Compatible con motores sumergidos

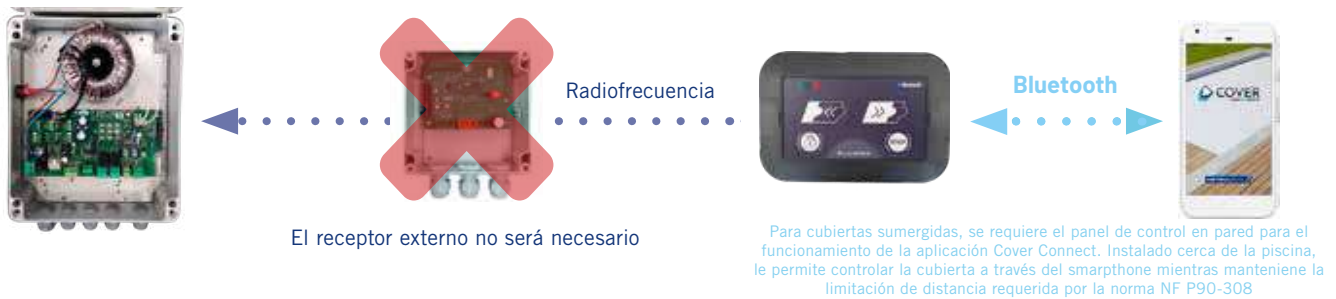

Control de la electrólisis

Reducción de la producción de cloro con la cubierta desplegada



Control sobre la bomba de filtración

Parada temporal de la bomba de filtración durante maniobras de cobertura. Útil para piscinas infinitas para evitar cualquier desviación de la cubierta.



Entrada del sensor de nivel de agua

El armario eléctrico dispone de un sensor automático de nivel de agua, bloquea las maniobras de la cubierta si el nivel del agua es demasiado bajo o demasiado alto. También se puede combinar con un botón de parada de emergencia.

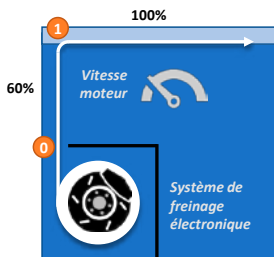

Arranque suave programable

- Salida de la cubierta a baja velocidad hacia la superficie del agua para evitar cualquier atasco.
- Posición 1 programable en función de la profundidad de la bobina de la cubierta.
- Reducción del régimen del motor al 60%.

Frenado de la cubierta durante el desenrollado

- A diferencia de las cajas antiguas que sufren el empuje de Arquímedes provocando una aceleración del cubierta, la fuente de alimentación universal incorpora un sistema de frenado para limitar la velocidad de salida de la cubierta a la superficie del agua.
- Este sistema de frenado es necesario para poder controlar la velocidad de salida de la cubierta (arranque suave).
- Esta característica es particularmente útil en el caso de una cubierta sumergida con formas especiales para para evitar que la manta salga a la superficie demasiado rápido.



Compatible con Fluidra Connect

- Consulta del estado de la cubierta de forma remota: abierta / cerrada
- Una ventaja para los profesionales: monitorización remota de cubiertas instaladas
- Mantenimiento preventivo.
- Armonización del equipamiento de la piscina con la cubierta: Electrólisis, Robot de piscina, Bomba de calor, Filtración, etc.

Armario Eléctrico		
	Código	Precio 2021
Potencia 200 VA	070574	657,00
Potencia 400 VA	070575	766,00

Alfanumérico de descuento: A06.

CUBIERTAS AUTOMÁTICAS: MODELOS SUMERGIDOS

Modelos sumergidos: Accesorios

LA VIGUETA

Tiene como función soportar las tapas de la cubierta, Fabricada en la aluminio lacado, la vigueta se entrega con diferentes soportes de fijación de acero inoxidable lacado.

Medidas de sección disponibles de 100 x 110 ó 100 x 70.

3 colores: Blanco, Arena o gris.

Modelos disponibles para fijar la vigueta en:

- En pared (Piscinas de obra).
- Bajo piedra de coronación (Piscinas de obra).
- En piscinas de liner de nueva construcción (el liner se fija debajo de la piedra de coronación).
- En piscinas de liner de renovación (el liner se fija en la pared vertical de la piscina).

Las viguetas de 100 x 70 no se puede instalar en la cubierta Roussillon motor nivel del agua.



Soporte de vigueta para fijar en pared



Soporte de vigueta ajustable para fijar bajo piedra de coronación



Soporte de vigueta para piscina de Liner nueva construcción



Soporte de vigueta para piscina de liner de renovación



Vigueta 100 X 70 Blanca

Ancho máximo interior vaso	Código	Precio 2021	Código	Precio 2021	Código	Precio 2021
	Blanco		Arena		Gris Medio	
Viguetas de 100 x 110 mm + 2 Soportes						
A fijar en pared						
hasta 4 m	33874	613,00	060776	704,00	061166	613,00
de 4 hasta 5 m	33875	715,00	38545	819,00	061167	715,00
de 5 hasta 6 m	33876	812,00	38546	935,00	44485	903,00
de 6 hasta 7 m	060518	912,00	060779	1.049,00	061663	1.015,00
de 7 hasta 8 m	33887	1.012,00	060780	1.164,00	061696	1.123,00
A fijar bajo piedra de coronación (regulables)						
hasta 4 m	35717	613,00	38539	613,00	44478	613,00
de 4 hasta 5 m	35718	715,00	38540	715,00	44479	715,00
de 5 hasta 6 m	35719	812,00	38541	935,00	44480	903,00
de 6 hasta 7 m	35720	912,00	38542	1.049,00	061164	1.015,00
de 7 hasta 8 m	35721	1.012,00	38543	1.113,00	061165	1.123,00
A fijar bajo piedra de coronación piscina de liner nueva construcción						
hasta 4 m	31148	613,00	38529	704,00	44468	679,00
de 4 hasta 5 m	31149	796,00	38530	819,00	44469	790,00
de 5 hasta 6 m	31150	812,00	38531	935,00	44470	903,00
de 6 hasta 7 m	31911	912,00	38532	1.049,00	44471	1.015,00
de 7 hasta 8 m	31912	1.012,00	38533	1.164,00	061155	1.123,00
A fijar bajo piedra de coronación piscina de liner Renovación						
hasta 4 m	33870	613,00	38534	704,00	44473	679,00
de 4 hasta 5 m	33871	715,00	38535	819,00	061157	790,00
de 5 hasta 6 m	33872	812,00	38536	935,00	061158	903,00
de 6 hasta 7 m	33873	912,00	38537	1.049,00	061159	1.015,00
de 7 hasta 8 m	060514	1.012,00	38538	1.164,00	061160	1.123,00
Viguetas de 100 x 70 mm + 2 Soportes						
A Fijar en Pared						
hasta 4 m	70022	628,00	56065	628,00	070032	628,00
de 4 hasta 5 m	56064	731,00	56066	731,00	070037	731,00
A fijar bajo piedra de coronación (regulables)						
hasta 4 m	070020	628,00	56059	628,00	56061	628,00
de 4 hasta 5 m	070025	731,00	070045	731,00	56062	731,00

Ver número de viguetas en la página siguiente.
Alfanumérico de descuento: A06.

CUBIERTAS AUTOMÁTICAS: MODELOS SUMERGIDOS

Modelos sumergidos: Accesorios

SOPORTES

Soporte antiflexión telescópico universal

Descripción:

Los soportes anti-flexión están fabricados en acero inoxidable 316L para garantizar la máxima resistencia a la corrosión.

Dos versiones que varían según la longitud de las rejillas:

- Ajustable de 650 a 1080 mm
- Ajustable de 1080 a 1500 mm

3 colores: blanco, arena y gris medio (solo la parte visible es de color).

Fijaciones: anclajes de nailon con tornillos de acero inoxidable A4.



- + El soporte anti-flexión está pretensado para repartir cargas y tensiones para ofrecer una mayor rigidez.
- + Máxima resistencia a la corrosión.
- + Soporte idéntico para playa y sumergida.
- + Dos posibilidades de instalación: a nivel del suelo o en pared.

PLAYA FUERA DEL AGUA	
Ancho del vaso	Número de soportes anti-flexión necesarios
Para una viga de 100 x 70 mm	
≤ 3,03 m	0
≤ 5,03 m	1
≤ 5,03 m	Consultar
Para una viga de 100 x 110 mm	
≤ 5,03 m	0
≤ 7,03 m	1*
≤ 8,03 m	2*
≤ 8,03 m	Consultar

* Para vigas ≥ 5,5 m fijadas a una pared, instale un soporte adicional anti-flexión.

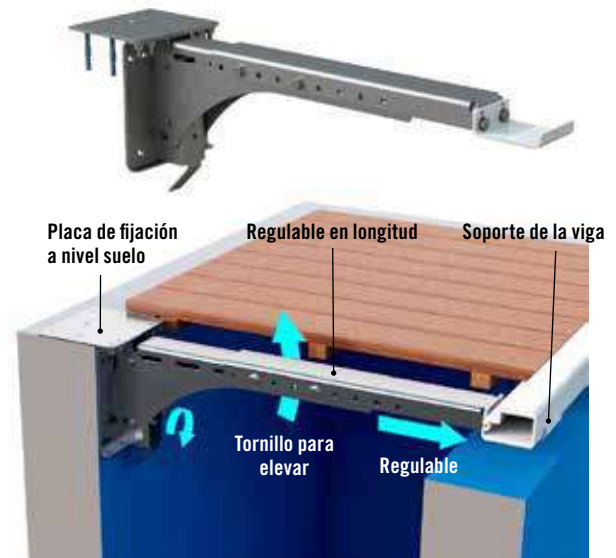

Soporte antiflexión a nivel del suelo				
Longitud de la tapa	Blanco	Arena	Gris Medium	Precio
Tapa entre 650 y 1080 mm	072131B	072131S	072131G	643,00
Tapa entre 1080 y 1500 mm	072132B	072132S	072132G	770,00

Alfanumérico de descuento: A05.



Soporte antiflexión a pared				
Longitud de la tapa	Blanco	Arena	Gris Medium	Precio
Tapa entre 650 y 1080 mm	072129B	072129S	072129G	547,00
Tapa entre 1080 y 1500 mm	072130B	072130S	072130G	674,00

Alfanumérico de descuento: A05.



Playa sumergida

Para una bobina sumergida, se requiere un soporte anti-flexión si el ancho supera los 8m.

Soporte para una anchura de tapa	Código	Precio
Anchura de 650 a 1080 mm	072129B	547,00
Anchura de 1080 a 1500 mm	072130B	674,00

Alfanumérico de descuento: A06.



CUBIERTAS AUTOMÁTICAS: MODELOS SUMERGIDOS

Modelos sumergidos: Accesorios

TAPAS

Las tapas protegen la mecánica y mejoran la estética con el entono, disponibles en madera y Aluminio. Las tapas de aluminio están disponibles en 3 colores: blanco, arena y gris claro.

2 longitudes:

- 95 cm para piscinas con murete de separación de obra.
- 70 cm para piscinas con tabique de separación de PVC.

Espesor de las tapas: Madera exótica 25 mm , Aluminio 28 mm.

Se suministran por metros.

Posibilidad de fabricación a medida.



Tapa del cajón de madera exótica

Tapas de madera exótica		
Dimensiones	Código	Precio 2021
700 X 1000 mm	31152	267,00
950 x 1000	31153	324,00
A medida: Precio por m ²	31154	398,00



Tapa del cajón de aluminio blanco

Tapas de Aluminio 28 mm esp.						
Ancho máximo interior vaso	Código	Precio 2021	Código	Precio 2021	Código	Precio 2021
	Blanco		Arena		Gris Medio	
A fijar en pared						
700 X 1000 mm	33679	208,00	38512	234,00	061170	225,00
950 x 1000	33680	255,00	38513	290,00	44487	279,00
A medida: Precio por m ² (Ancho máx 1,5 m - Long multiple de 125 mm)	33681	313,00	38514	357,00	44488	346,00

Soporte escuadra para tapas (2,5 m + accesorios)		
	Código	Precio 2021
	34788	193,00

TABIQUE DE SEPARACIÓN DE PVC

El tabique de separación puede construirse de obra o en PVC. Tiene por objetivo mejorar la seguridad al impedir que los bañistas lleguen hasta el eje de enrollamiento. También evita el enrollamiento de la manguera del limpiafondos en las lamas.

El tabique está formado por planchas de PVC de 250 mm de altura, reforzadas en el interior por acero inoxidable. La fijación se realiza con dos soportes de acero inoxidable en forma de U lacados en blanco o arena y que están fijados sobre los soportes de la vigueta.

Se fijarán a los muros verticales.

Para piscinas de más de 6 m consultar.

Colores disponibles: blanco, arena y gris medio.

CUBIERTAS AUTOMÁTICAS: MODELOS SUMERGIDOS

Modelos sumergidos: Accesorios

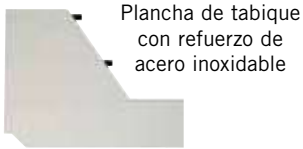

Plancha de tabique con refuerzo de acero inoxidable



Soporte en U



Soporte en U para fijar sobre el muro

Soportes para fijar sobre el muro



Soportes para fijar sobre los soportes de la vigueta

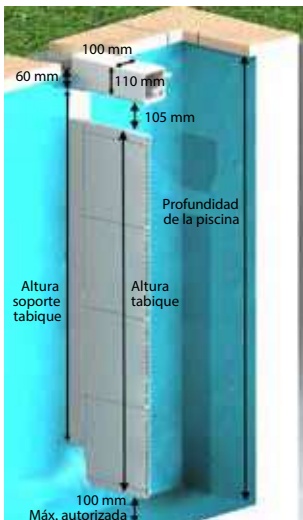

Tabiques de separación - Ancho máximo del vaso

	Código	Precio 2021	Código	Precio 2021	Código	Precio 2021
Altura del tabique en mm	≤ 4 m		≤ 5 m		≤ 6 m	
Tabique Blanco						
900	31158	493,00	31159	594,00	31160	694,00
1200	31161	689,00	31162	744,00	31163	870,00
1500	33077	751,00	33078	911,00	33079	1.071,00
Tabique Arena						
900	38515	566,00	38516	683,00	38517	800,00
1200	38518	712,00	38519	856,00	38520	1.001,00
1500	38521	863,00	38522	1.046,00	38523	1.231,00
Tabique Gris medium						
900	061443	566,00	061444	712,00	061445	863,00
1200	061434	684,00	061435	856,00	061436	1.047,00
1500	061437	799,00	061438	1.000,00	061439	1.231,00

Soporte de tabique

Altura del tabique en mm	Código	Precio 2021	Código	Precio 2021	Código	Precio 2021
	Blanco		Arena		Gris Medio	
A fijar en pared						
900	31164	677,00	38736	677,00	061451	677,00
1200	31165	764,00	38737	764,00	061447	764,00
1500	33084	792,00	38738	792,00	55995	792,00
A fijar bajo soporte vigueta						
900	33083	706,00	38551	705,00	061450	705,00
1200	38549	783,00	38552	783,00	061446	783,00
1500	38550	821,00	38553	821,00	061448	821,00

Profundidad de la piscina (mm)	Soporte de tabique (a fijar en pared)	Tabique
950 ≤ Prof. Piscina < 1210	900 mm	900 mm
1210 ≤ Prof. Piscina < 1250	900 mm	900 mm
1250 ≤ Prof. Piscina < 1510	1200 mm	1200 mm
1510 ≤ Prof. Piscina < 1550	1500 mm	1500 mm
1550 ≤ Prof. Piscina < 1810	1500 mm	1500 mm

Profundidad de la piscina (mm)	Soporte de tabique (a fijar bajo soporte vigueta)	Tabique
950 ≤ Prof. Piscina < 1160	900 mm	900 mm
1160 ≤ Prof. Piscina < 1260	900 mm	900 mm
1260 ≤ Prof. Piscina < 1460	1200 mm	1200 mm
1460 ≤ Prof. Piscina < 1560	1500 mm	1500 mm
1560 ≤ Prof. Piscina < 1760	1500 mm	1500 mm

CUBIERTAS AUTOMÁTICAS: LAMAS

Lamas de PVC



BLANCO



ARENA



GRIS



GRIS MEDIUM

La cubierta automática AstralPool utiliza unas lamas de PVC hueco extrusionado y totalmente estancas. Los tapones soldados en cada extremidad de la lama, aseguran la estanqueidad de las lamas, y los alargadores de 20 mm aseguran la finición de la lama. Estos alargadores pueden cambiarse por alargadores de 10 mm o de 30 mm y así se puede modificar la anchura de la cubierta.

La medida de lamas es de 71,4 mm de anchura y un espesor de 17 mm, garantizando su flotabilidad. Para evitar las manchas, sobretodo orgánicas, las lamas se estabilizan con calcio-zinc.

Para conseguir la máxima integración de la cubierta en el entorno, se puede elegir entre los diferentes modelos de lamas: blanco, arena, gris y gris medio.

Longitud de la piscina	Bobina para un eje de alu Ø 146 mm (eje utilizado para piscina hasta 6 m de anchura)
1 m	220 mm
2 m	290 mm
3 m	320 mm
4 m	360 mm
5 m	390 mm
6 m	430 mm
7 m	460 mm
8 m	470 mm
9 m	490 mm
10 m	530 mm
11 m	540 mm
12 m	560 mm

Ancho piscina (m)	Blanco		Arena		Gris		Gris Medium		Precio 2021
	Ref.	Código	Ref.	Código	Ref.	Código	Ref.	Código	
ancho ≤ 3,53	060540	34755	060546	34761	060645	40998	061857	061857	177,00
3,53 < ancho ≤ 4,03	060400	31168	060406	31169	060647	41000	061858	061858	197,00
4,00 < ancho ≤ 4,50	060541	34756	060547	34762	060648	41001	061859	061859	218,00
4,53 < ancho ≤ 5,03	060402	31172	060407	31173	060649	40761	061860	061860	225,00
5,03 < ancho ≤ 5,53	060542	34757	060548	34763	060650	41002	061861	061861	225,00
5,53 < ancho ≤ 6,03	060404	31176	060408	31177	060651	41003	061862	061862	285,00
6,03 < ancho ≤ 7,03	060405	31900	060409	31901	060652	40762	061863	061863	324,00
7,03 < ancho ≤ 8,03	060399	31905	060418	31906	060653	41004	061864	061864	380,00
8,03 < ancho ≤ 9,03	060582	35132	060586	35134	061262	54588	061865	061865	424,00
9,03 < ancho ≤ 10,03	060583	35133	060587	35135	061406	54589	061866	061866	461,00
10,03 < ancho ≤ 11,03	060398	33112ANT	060588	35136	061407	54590	061867	061867	502,00

Alfanumérico de descuento: A06.
Para anchos superiores, consultar.

Plusvalía recorte	Ref.	Código	Precio 2021
Recorte escuadra	060413	31180	185,00
Recorte en forma	060814	38735	207,00

Alfanumérico de descuento: A06.

CUBIERTAS AUTOMÁTICAS: LAMAS DE ESCALERAS



Lamas de escalera

Para la adaptación a cualquier forma de piscina, se ofrecen 3 modelos distintos de formas geométricas standard, que aseguran un perfecto acoplamiento al contorno de la piscina y la máxima seguridad.

Las formas disponibles son: escalera Romana, escalera Recta y escalera Trapezoidal.

MÉTODO DE CÁLCULO DE LAMAS DE ESCALERAS

ESCALERA ROMANA

Implantación:

Tiene que estar situado sobre el ancho opuesto al eje de la cubierta.

Tarifa escalera:

Tarifa de escalera romana.

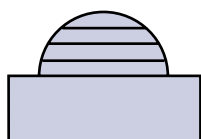

ESCALERA TRAPEZOIDAL ISÓSCELES

Implantación:

Situado frente a la cubierta.

Tarifa escalera:

Tarifa de escalera trapezoidal.

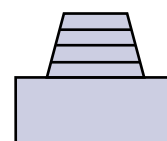

ESCALERA RECTA

Implantación:

a) Situado frente a la cubierta.

Tarifa escalera:

Tarifa de escalera recta.

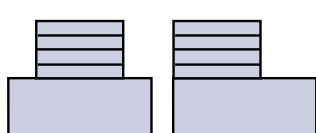

ESCALERA TRAPEZOIDAL RECTANGULAR

Implantación:

a) Situado frente a la cubierta.

Tarifa escalera:

Tarifa de escalera trapezoidal.

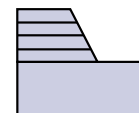

Implantación:

b) Situado al lado de la cubierta.

Tarifa escalera:

Tarifa lamas por metro lineal $D \times (C + 1 \text{ m})$.

- El largo del eje D incluye el largo A de la piscina + la profundidad E de la escalera.

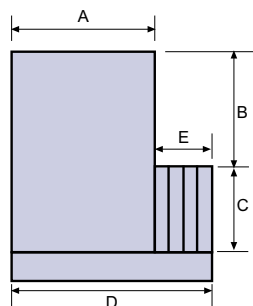

Implantación:

b) Situado al lado de la cubierta.

Tarifa escalera:

Tarifa lamas por metro lineal $D \times (C + 1 \text{ m})$ + suplemento recorte escalonado de la lama para forma libre al metro lineal.

- El largo del eje D incluye el largo A de la piscina + la profundidad E de la escalera

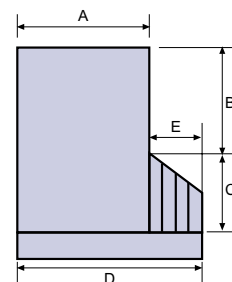

NOTA PARA ESCALERA LATERAL:

Cálculo de la tarifa total de lamas:
Tarifa escalera + tarifa lamas (A x B)

NOTA PARA ESCALERA LATERAL:

Cálculo de la tarifa total de lamas:
Tarifa escalera + tarifa lamas (A x B)

Descripción	Blanco	Arena	Gris	Gris Medium	Precio 2021
Escala romana corte escuadra					
Ø 3 m	31182	31183	41043	061868	398,00
Ø 4 m	31186	31187	41044	061869	559,00
Escala romana corte en forma					
Ø 3 m	37094	37188	41045	061870	518,00
Ø 4 m	37095	37189	41046	061871	736,00
Escala recta					
2 x 1,5 m	31190	31191	41047	061872	287,00
2,5 x 2 m	31194	31195	41048	061873	377,00
Escala trapezoidal corte en escuadra					
base 3 m	31198	31199	41049	061874	449,00
base 4 m	31202	31203	41050	061875	674,00
Escala trapezoidal corte en forma					
base 3 m	37098	37196	41051	061876	572,00
base 4 m	37099	37197	41052	061877	789,00

Escaleras mayores: aplicar plusvalia recorte en forma 38735 o plusvalia recorte en escuadra 31180 por ml.

Alfanumérico de descuento: A06.

CUBIERTAS AUTOMÁTICAS: LAMAS Y ESCALERAS DE POLICARBONATO



AZUL SOLAR



TRANSPARENTE SOLAR



GRIS SOLAR



Lamas de policarbonato

Principales ventajas de la lama de policarbonato:

- Fuerte resistencia al impacto: La lama de Policarbonato es aproximadamente 8 veces más resistente que la lama de PVC.
- Resistencia a la temperatura: el punto de deformación es de 140° contra 80° para el PVC.
- Muy buena resistencia al envejecimiento gracias a la capa de protección UV en la parte superior de la lama.
- La menor densidad de Policarbonato mejora la flotabilidad de la lama.
- Conforme a la norma NF P 90-308.
- Garantía de 3 años.
- Dimensiones lama: 71 x 17 mm.

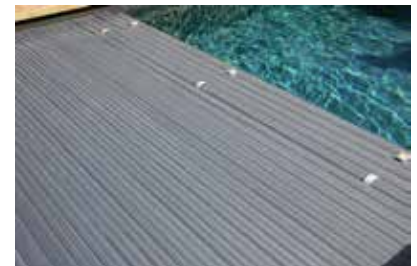
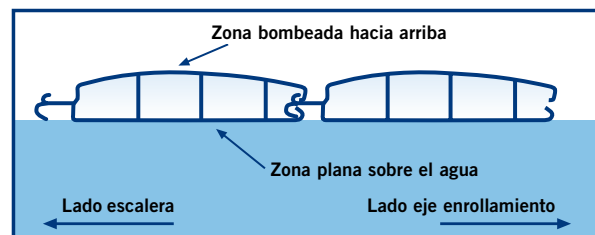

Largo piscina (m)	AZUL SOLAR	TRANSPARENTE	TRANSPARENTE SOLAR	GRIS SOLAR	Precio 2021
largo < 4,03 m	061547	070066	070420	070266	569,00
4,03 m < largo < 5,03 m	061548	070067	070421	070265	767,00
5,03 m < largo < 6,03 m	061549	070068	070422	070267	786,00
6,03 m < largo < 7,03 m	061550	070069	070423	070268	971,00
7,03 m < largo < 8,03 m	061551	070070	070424	070269	1.017,00

Para anchos superiores, consultar. ml = metros lineales. Disponibilidad de otros colores, a consultar.

Escaleras de policarbonato

Tipo y medidas escalera	AZUL SOLAR	TRANSPARENTE	TRANSPARENTE SOLAR	GRIS SOLAR	Precio 2021
Escalera Romana corte escuadra diam < 3 m	061604	070081	070425	070270	1.091,00
Escalera Romana corte escuadra 3 m < diam < 4 m	061605	070082	070426	070271	1.480,00
Escalera Recta corte escuadra maxi 2 m / profundidad 1,5 m	061606	070085	070427	070272	1.473,00
Escalera Recta corte escuadra maxi 2,5 m / profundidad 2 m	061607	070086	070428	070273	1.676,00
Escalera Trapezoidal corte escuadra maxi 3 m	061608	070087	070429	070274	1.503,00
Escalera Trapezoidal corte escuadra maxi 4 m	061609	070088	070430	070275	1.929,00

Accesorios lamas de policarbonato



Tapones lamas policarbonato gris	Código	Precio 2021
Tapón derecho TRANSPARENTE	070243	2,82
Tapón izquierdo TRANSPARENTE	070242	2,82
Tapón derecho AZUL SOLAR	070259	2,82
Tapón izquierdo AZUL SOLAR	070260	2,82
Tapón derecho GRIS SOLAR	907557	2,83
Tapón izquierdo GRIS SOLAR	907556	2,83

Alfanumérico de descuento: A06.

CUBIERTAS AUTOMÁTICAS: SISTEMAS DE SEGURIDAD

Sistema de seguridad con cinta de Nylon Blanco



Accesorios sistema de seguridad textil	Código	Código Alfanum.	Precio 2021
Fijación a pared Blanco	070316	A06	15,67
Fijación bajo piedra de coronación (altura 50 mm) Blanco	070334	A06	35,55
Fijación bajo piedra de coronación (altura 100 mm) Blanco	070335	A06	35,54

Fácil de instalar:
fijación a la pared o sobre superficie con dos alturas posibles



Sistemas de seguridad en inox AISI-316 L (brillante)

- Grosor: 15,3 mm.
- Altura: 52,1 mm.
- Ancho: 30 mm.

Estético : En acero inoxidable AISI-316 L brillante + correa de color



Blanco

Arena

Gris

Azul

Fácil de instalar:
fijación a la pared o sobre superficie con dos alturas posibles

Fácil de manipular



Accesorios sistema de seguridad inox	Código	Código Alfanum.	Precio 2021
Fijación a pared con correa de PVC blanca	070317	A06	47,58
Fijación en superficie (altura 50 mm) con correa de PVC blanca	070318	A06	71,90
Fijación en superficie (altura 100 mm) con correa de PVC blanca	070321	A06	71,90
Fijación a pared con correa de PVC arena	070322	A06	47,58
Fijación en superficie (altura 50 mm) con correa de PVC arena	070323	A06	71,90
Fijación en superficie (altura 100 mm) con correa de PVC arena	070324	A06	71,90
Fijación a pared con correa de PVC gris	070328	A06	47,58
Fijación en superficie (altura 50 mm) con correa de PVC gris	070329	A06	47,58
Fijación en superficie (altura 100 mm) con correa de PVC gris	070330	A06	71,90
Fijación a pared con correa de PVC azul	070331	A06	47,58
Fijación en superficie (altura 50 mm) con correa de PVC azul	070332	A06	71,90
Fijación en superficie (altura 100 mm) con correa de PVC azul	070333	A06	71,90

CUBIERTAS AUTOMÁTICAS: SISTEMAS DE SEGURIDAD

Sistemas de seguridad en ABS

Ofrecemos una línea de accesorios tanto para la utilización como para el mantenimiento de la cubierta automática.



Accesorios	Código	Código Alfanum.	Precio 2021
Brida anti-levantamiento en ABS para fijar en la pared + cinchas	34754	A06	16,16
Brida ABS + Soporte Inox para fijar bajo la piedra de coronación + cinchas	35131	A06	44,88
Escuadra piscina desbordante	31943	A06	16,23
Sky de cubierta modelo elevado	31944	A06	12,55
Cincha unión eje lama	31238	A06	2,34
Cincha para brida	34774	A06	14,41

En cumplimiento de la norma francesa NF P90-308 para las cubiertas de piscina se servirán las siguientes unidades de cincha en función del tipo de cubierta y piscina:

Ancho interior de piscina	Nº de bridas para cubiertas elevadas	Nº de bridas para cubiertas sumergidas
Ancho <= 3 m	4	2
3 m < Ancho <= 5 m	6	3
5 m < Ancho <= 7 m	8	4
7 m < Ancho <= 10 m	10	5

CUBIERTAS AUTOMÁTICAS: ESPECIFICACIONES TÉCNICAS

SECCIÓN DEL CABLE					
Cable de alimentación para todos los modelos de motores según la distancia (D) entre el motor y el armario de maniobra			Cable de fin de carrera (1)	Cable electrólisis (2)	Cable interruptor llave (3)
D < 15 m	15 m ≤ D < 25 m	25 m ≤ D < 50 m			
2 x 4 mm ²	2 x 6 mm ²	2 x 10 mm ²	3 x 1,5 mm ²	3 x 1,5 mm ²	3 x 1,5 mm ²

Los cables mencionados anteriormente no se suministran con el obturador.

(1) Cable a extraer entre el armario y el motor (ATENCIÓN para el motor en el eje cable de 4x1,5 mm²).

(2) Cable a extraer entre el armario y el motor.

(3) Cable a extraer entre el armario y el interruptor de llave (en el caso de un interruptor de llave a distancia).

COTAS ESTANDAR ENTRE LOS SOPORTES DE LA CUBERTA ELEVADA	
Modelos elevados	Cotas estándar entre los soportes
SVELTÉA / OCTEO / CARLIT SOLAR	Ancho interior de la piscina + 14 cm

Ø DE BOBINA en mm (EJE + LAMAS)			
Longitud de la piscina	Eje Alu Ø 146 mm	Eje Alu Ø 196 mm	Eje Inox Ø 300 mm
1 m	220	260	335
2 m	290	320	370
3 m	320	350	405
4 m	360	390	440
5 m	390	420	472
6 m	430	450	472
7 m	460	470	510
8 m	470	490	540
9 m	490	520	540
10 m	530	530	575
11 m	540	560	575
12 m	560	570	610
13 m	590	590	610
14 m	600	610	645
15 m	640	630	645
16 m	660	640	680
17 m	680	660	680
18 m	700	680	715
19 m	720	700	715
20 m	730	720	750
23 m	-	-	800
25 m	-	-	850

CUBIERTAS AUTOMÁTICAS: FICHAS DE FABRICACIÓN

+ info

PDB
Product Database

Consulte las fichas de fabricación de cubiertas automáticas en la PDB de AstralPool, disponible en www.astralpool.com. También disponible un configurador de cubiertas. Solicítelo a su comercial.



PLATAFORMAS SOBRE RAÍL

Modelo Deckwell

DECKWell

DECKWell es una solución ingeniosa que combina diversión, estética y seguridad para piscinas con las siguientes medidas:

- 3,15 x 3,15 m.
- 6 x 3 m.
- 8 x 4 m.
- 7 x 3,50 m.



DECKWELL le permite incrementar la superficie útil del jardín.

Seguridad

Cerrada y bloqueada, el acceso es imposible. DECKWell cumple con la norma NFP 90-308. DECKWell es una solución de aplicación rápida. El kit de DECKWell se entrega listo para instalar. La disponibilidad del producto es inmediata y la instalación solo requiere un día.

Protección

Con la piscina cerrada, se mantiene protegida de las hojas y de cualquier impureza externa. DECKWell es una protección 100% eficaz.

Diseño

La terraza móvil es la solución más atractiva entre todos los equipos de seguridad existentes en el mercado. Con una estructura de color gris claro y una superficie de tarima sintética, DECKWell se integra con elegancia en su jardín. Solo debe elegir el color de la plataforma que se ajuste mejor a la terraza: arena, miel o gris.

Optimización del espacio exterior

Una vez cubierta, la superficie de la piscina sigue siendo un espacio lleno de vida. Sea invierno o verano, los m² de la piscina se utilizan para su comodidad !

* 10 años de garantía de la estructura y DECK sintético, 5 años a la oxidación de la estructura y 2 años para ruedas, pomos y accesorios.

1 DÍA - MONTAJE FÁCIL Y RÁPIDO:

El sistema de montaje por clipaje del Deck es muy fácil y ágil, permite una instalación sencilla sin necesidad de realizar taladros, sin tornillos de fijación, sin ningún otro tipo de ajuste. La instalación es muy fácil y de gran velocidad: 2 horas 2 personas para poner toda la tarima y un día para instalar un DECKWell completo.

2 opciones de Apertura Deckwell
3,15 x 3,15

Opción 1

Opción 2

2 opciones de Apertura Deckwell
8 x 4 - 7 x 3,5 - 6 x 3

Opción 1

Opción 2

PLATAFORMAS SOBRE RAÍL

Modelo Deckwell

DECKWELL: UN MONTAJE MUY RÁPIDO

La superficie de la tarima está fabricada por una deck de 27 mm de espesor.
Cada perfil de Deck está precortada según el modelo de Deckwell elegido.
Cada perfil de Deck es una única pieza en todo el ancho

- sin cortar
- sin ajustes
- sin perforar
- sin unión de conexión

La instalación es increíblemente fácil y rápida. 2 horas a 2 personas para instalar toda la tarima.



Dimensiones DECKWELL	Piscina 8 x 4	Piscina 7 x 3,50	Piscina 6 x 3	Mini piscina - 10 m ² 3,15 x 3,15
Número de módulos	4	4	4	2
Longitud	8,56 m	7,40 m	6,38 m	3,62 m
Ancho interior	4,73 m	4,26 m	3,64 m	3,62 m

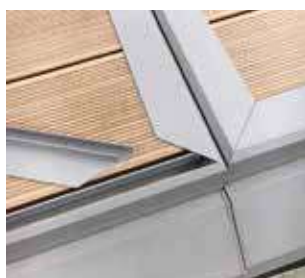

Aluminio termolacado

Fácil apertura y cierre

- Se coloca un único rail en uno de los laterales de la piscina.
- La altura de la piedra de coronación no puede superar los 20 mm respecto al plano donde se instala dicho rail. Para alturas de piedra de coronación de 20 a 70 mm es necesario un kit de elevación de ruedas.
- Los módulos se mueven fácil gracias a las ruedas de 125 mm de gran diámetro colocadas debajo de la estructura.

Solución ideal, incluso en jardines pequeños

- En comparación con otros sistemas de terrazas móviles, DECKWell tiene la ventaja de ser menos voluminoso, puesto que la terraza está compuesta por 2 niveles. Los 2 o 4 módulos son extensibles y se deslizan desde un lado de la piscina o bien desde ambos. Por lo tanto, DECKWell se adapta perfectamente a la configuración de cualquier jardín.

Materiales y colores

Tarima sintética: perfil de 150 x 25 mm, cortadas a medida.

Tres colores disponibles: miel, antracita y arena.

Estructura: aluminio termolacado "Qualicoat Sea Side" gris claro RAL 7036.

Carga máxima permitida: 150 kg/m².



En Kit / Listo para instalar.

Escanea y descubre



3,15 x 3,15 m miel	066124CLM	-	220 + 250	-	A06	8.377,00
3,15 x 3,15 m gris antracita	066124CLGC	-	220 + 250	-	A06	8.377,00
3,15 x 3,15 m arena	066124CLS	-	220 + 250	-	A06	8.377,00
6 x 3 m miel	066123CLM	-	400 + 410	-	A06	10.413,00
6 x 3 m gris antracita	066123CLGC	-	400 + 410	-	A06	10.413,00
6 x 3 m arena	066123CLS	-	400 + 410	-	A06	10.413,00
7 x 3,5 m miel	066122CLM	-	460 + 570	-	A06	12.934,00
7 x 3,5 m gris antracita	066122CLGC	-	460 + 570	-	A06	12.934,00
7 x 3,5 m arena	066122CLS	-	460 + 570	-	A06	12.934,00
8 x 4 m miel	066121CLM	-	560 + 700	-	A06	14.769,00
8 x 4 m gris antracita	066121CLGC	-	560 + 700	-	A06	14.769,00
8 x 4 m arena	066121CLS	-	560 + 700	-	A06	14.769,00

KITS de elevación DECKWELL para piedras de coronación de 20 a 70 mm de altura:

DW 6 x 3 - 7 x 3,5 - 8 x 4	DW120	-	8	-	A06	922,00
DW 3,15 x 3,15	DW121	-	6	-	A06	433,00

COBERTORES ISOTÉRMICOS VERANO

Cobertor isotérmico BURBUJA



Burbuja Azul-Azul

- **Composición:** Material a base de polietileno.
- **Unión:** Soldadura por ultrasonidos.
- **Bordes:** Ribetes de polietileno cosidos.
- **Sujeción:** Ojales en cada extremo en el primer lado de la anchura. Ojales cada 65 cm aprox. en el segundo lado de la anchura.
- **Composición:** Ojales de latón niquelado.
- **Embalaje:** Suministro en caja de cartón con funda protectora e instrucciones.
- **Espesor:** 400 µm.

4 tipos de acabado:



Burbuja Azul-Negro



- NB**
- Sólo cortado
 - Sin ribete ni ojales
 - No es posible utilizar enrollador



- ECO**
- Ribete de polietileno cosido en los dos lados de anchura
 - Ojales de latón cada 65 cm en un lado y dos ojales de latón en los extremos del otro lado



- LUXE**
- Ribete perimetral de polietileno cosido
 - Ojales de latón cada 65 cm en un lado y dos ojales de latón situados en los extremos del otro lado



- ONE**
- Ribete de polietileno cosido en un lado de la anchura.
 - Ojales de latón cada 65 cm

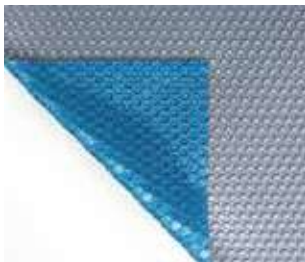

Burbuja Azul-Plata

Modelo Burbuja 400 µm - Azul / Azul

	Forma piscina					
	Forma Standard	Precio 2021	Forma No Standard	Precio 2021	Forma Libre	Precio 2021
NB (Sin borde)	075219	6,84	-	-	-	-
ECO	075195	7,97	-	-	-	-
LUXE	075209	8,55	075210	10,29	075211	11,97

	Forma piscina		
	Forma Standard	Medidas cobertor	Precio 2021
ONE	075357	7 x 3	142,00
ONE	075358	8 x 4	216,00
ONE	075359	10 x 5	336,00

Precio por unidad.

Modelo Burbuja 400 µm - Negro / Azul

	Forma piscina					
	Forma Standard	Precio 2021	Forma No Standard	Precio 2021	Forma Libre	Precio 2021
NB (Sin borde)	075232	9,30	-	-	-	-
ECO	075233	10,19	-	-	-	-
LUXE	075234	11,11	075229	12,61	075231	14,25

Modelo Burbuja 400 µm - Plata / Azul

	Forma piscina					
	Forma Standard	Precio 2021	Forma No Standard	Precio 2021	Forma Libre	Precio 2021
NB (Sin borde)	075507	9,27	-	-	-	-
ECO	075500	10,15	-	-	-	-
LUXE	075510	11,05	075512	12,49	075515	14,20

COBERTORES ISOTÉRMICOS VERANO

Escaleras y varios modelo Burbuja

	Código	Emb. Standard	Peso Kg Standard	Volumen m ³ Standard	Código Alfanum.	Precio 2021
Precio fijo escalera recta	079805	-	-	-	A05	56,20
Precio fijo escalera romana	079811	-	-	-	A05	64,60
Precio fijo otras escaleras	079812	-	-	-	A05	71,70
Precio fijo escalera inox	079802	-	-	-	A05	48,35
Bisagra (ml)*	075675	-	-	-	A05	17,72
Doble refuerzo anchos (ml)**	075217	-	-	-	A05	7,21

* Permite doblar la escalera para facilitar el enrollado. No admite escaleras grandes.

** Cubiertas a partir de 12 mts de longitud y según ancho; refuerzo para facilitar la flotación.

Por defecto las escaleras se fabrican soldadas.
Si se desea que ésta sea independiente es necesario indicarlo.



Alfanumérico de descuento: A05.

COBERTORES ISOTÉRMICOS VERANO

Cobertor isotérmico PREMIUM GEOBUBBLE

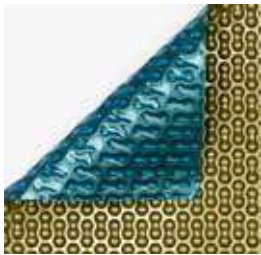
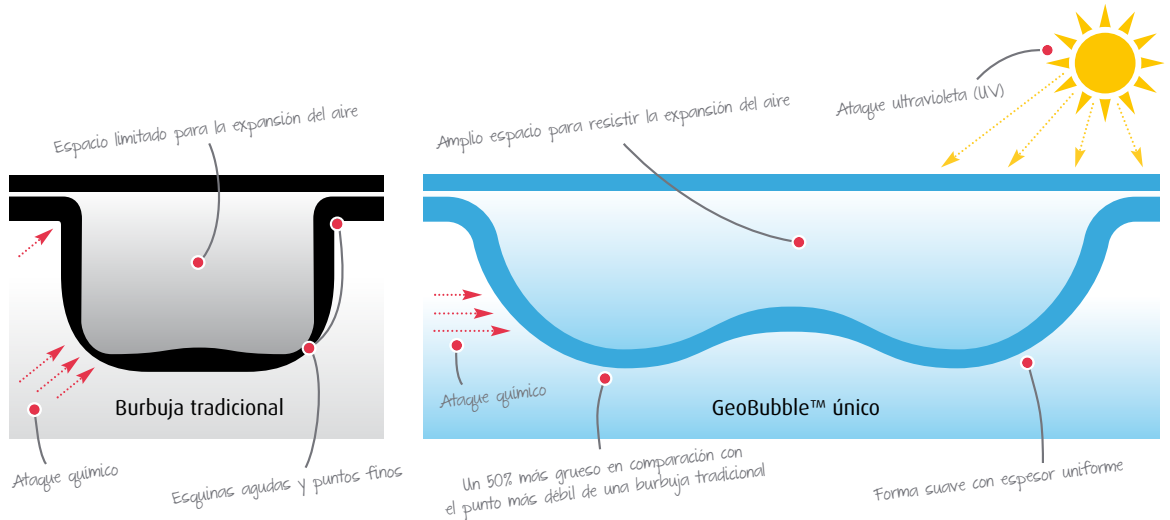

Modelo GeoBubble 500 µm - Azul oscuro/Oro

	Forma piscina					
	Forma Standard	Precio 2021	Forma No Standard	Precio 2021	Forma Libre	Precio 2021
Sin borde	075549	12,31	075550	13,43	075551	15,09
Duo	075552	12,87	075553	13,97	075554	15,64
Luxe	075555	13,43	075556	14,54	075557	16,21

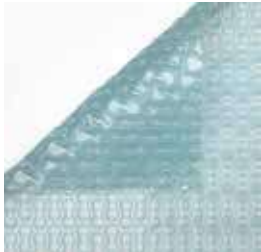

Modelo GeoBubble 500 µm - Sol+Guard

	Forma piscina					
	Forma Standard	Precio 2021	Forma No Standard	Precio 2021	Forma Libre	Precio 2021
Sin borde	075558	12,87	075559	13,97	075560	15,64
Duo	075561	13,43	075562	14,54	075563	16,21
Luxe	075536	13,97	075537	15,64	075538	16,76

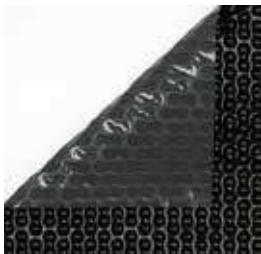

Modelo GeoBubble 500 µm - EnergyGuard

	Forma piscina					
	Forma Standard	Precio 2021	Forma No Standard	Precio 2021	Forma Libre	Precio 2021
Sin borde	075564	12,87	075565	13,97	075566	15,64
Duo	075567	13,43	075568	14,54	075569	16,21
Luxe	075570	13,97	075571	15,09	075572	16,76

Recorte para modelos GeoBubble 500 µm

Por defecto las escaleras se fabrican soldadas. Si se desea que ésta sea independiente es necesario indicarlo.

	Código	Emb. Standard	Peso Kg Standard	Volumen m ³ Standard	Código Alfanum.	Precio 2021
Escalera recta	079833	-	-	-	A05	60,40
Escalera romana	079834	-	-	-	A05	68,20
Otras escaleras	079835	-	-	-	A05	76,10
Precio fijo escalera inox	079802	-	-	-	A05	48,35

* Permite doblar la escalera para facilitar el enrollado. No admite escaleras grandes.
 ** Cubiertas a partir de 12 mts de longitud y según ancho; refuerzo para facilitar la flotación.

COBERTORES ISOTÉRMICOS VERANO



Cobertor isotérmico ESPUMA

- **Composición:** Material a base de espuma de polietileno reticulada que hace de este cobertor como el más eficaz y resistente en la categoría de las cobertores de verano.
- **Unión:** Soldadura térmica con cintas de polietileno de doble cara.
- **Bordes:** Ribete de PVC cosido.
- **Opción:** Refuerzo flotante de espuma de polietileno en el lado de la anchura.
- **Espesor:** 5 mm.

2 tipos de acabado:



ECO

- Ribete de polietileno cosido en los dos lados de anchura
- Ojales de latón cada 65 cm en un lado y dos ojales de latón situados en los extremos del otro lado



Luxe

- Ribete perimetral de polietileno cosido
- Ojales de latón cada 65 cm en un lado y dos ojales de latón situados en los extremos del otro lado

Modelo Espuma

	Forma piscina					
	Forma Standard	Precio 2021	Forma No Standard	Precio 2021	Forma Libre	Precio 2021
ECO	074995	29,95	075000	Consultar	075002	Consultar
Luxe	09298	35,91	075010	40,72	03984	43,14

Escaleras y varios cubierta ESPUMA

Por defecto las escaleras se fabrican soldadas. Si se desea que ésta sea independiente es necesario indicarlo.

	Código	Emb. Standard	Peso Kg Standard	Volumen m ³ Standard	Código Alfanum.	Precio 2021
Precio fijo escalera recta	079820	-	-	-	A05	64,40
Precio fijo escalera romana	079821	-	-	-	A05	78,70
Precio fijo otras escaleras	079822	-	-	-	A05	89,00
Precio fijo escalera inox	079801	-	-	-	A05	64,90
Doble refuerzo anchos (ml)*	06216	-	-	-	A05	114,00

* Cubiertas a partir de 12 mts de longitud y según ancho; refuerzo para facilitar la flotación.

COBERTORES ISOTÉRMICOS VERANO - CÁLCULO DE DIMENSIONES

Formas Standards

Rectángulo	Óvalo	Ovoide	Octogonal	Rectángulo cortado	Redonda
Superficie: $S = L \times I$					Superficie: $S = D \times D$

Formas No Standards

Riñón	Trapezio	Rectángulo asimétrico	Forma de ocho	Poligonal	Poligonal v2
Superficie: $S = L \times I$				Superficie: $S = (L \times I) + (A \times B)$	Superficie: $S = (L1 + L2) \times I \text{ max}$

Formas libres

Cualquier Forma No Standard que precise de una plantilla para su fabricación, se considerará Forma Libre.

Describe la forma del vaso en un rectángulo, L es la longitud e I la altura.
Superficie: $S = L \times I$

Para las formas se necesitan tomar medidas correctas para adecuarlo a las plantillas establecidas. En el caso que el vaso sea una forma libre, y no se puedan aplicar las plantillas standard, se le aplicará un importe extra.

Las plantillas deberán ser revisadas por fábrica y con los trazos perfectamente visibles para así evitar interpretaciones erróneas.

Cálculo de precio

S x Precio/m²
+ Escalera
+ Recorte
= Precio TOTAL



COBERTORES DE PROTECCIÓN - INVIERNO

Modelo Intersup

- **Composición:** Tejido de PVC revestido doble cara 550 g/m².
- **Unión:** Soldadura alta frecuencia.
- **Bordes:** Doble perimetral unido por soldadura alta frecuencia.
- **Sujeción:** Mediante pares de ojales de latón niquelado + Goma tensora doble embutición + anclaje inox.
Separación entre gomas tensoras = 80 cm. Separación entre ojales = 20 cm aprox.
- **Rejilla:** Rejilla central de evacuación en tejido precontraído de PVC unido mediante soldadura de alta frecuencia.
- **Embalaje:** Suministro en caja de cartón con folleto de instrucciones.
- **Gama:** 6 colores y 5 tipos de fijación a elegir.



Gris medio / Gris medio	Gris / Gris	Beige / Beige	Almendra / Beige	Verde / Beige	Azul / Beige	Precio €/m ²
Ref.	Ref.	Ref.	Ref.	Ref.	Ref.	

Formas Standard

		075800	074691	074694	074698	074697	074695	17,68
FIJACIONES	Piqueta inox							
	Anclaje para madera	075800PB	074691PB	074694PB	074698PB	074697PB	074695PB	20,57
	Anclaje inox	075800PD	074691PD	074694PD	074698PD	074697PD	074695PD	19,01
	Piqueta césped	075800PG	074691PG	074694PG	074698PG	074697PG	074695PG	18,53

Formas No Standard

		075801	074660	074701	074703	074702	074700	17,68
FIJACIONES	Piqueta inox							
	Anclaje para madera	075801PB	074660PB	074701PB	074703PB	074702PB	074700PB	20,57
	Anclaje inox	075801PD	074660PD	074701PD	074703PD	074702PD	074700PD	19,01
	Piqueta césped	075801PG	074660PG	074701PG	074703PG	074702PG	074700PG	18,53

Formas Libres

		075802	074661	074725	074704	074706	074705	21,77
FIJACIONES	Piqueta inox							
	Anclaje para madera	075802PB	074661PB	074725PB	074704PB	074706PB	074705PB	26,04
	Anclaje inox	075802PD	074661PD	074725PD	074704PD	074706PD	074705PD	24,23
	Piqueta césped	075802PG	074661PG	074725PG	074704PG	074706PG	074705PG	23,96

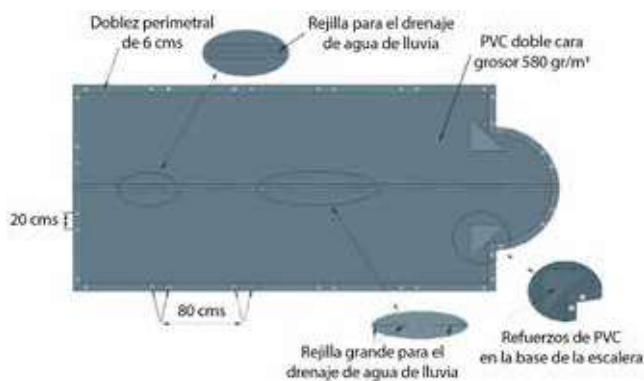

Escaleras para modelos Intersup

- Precio fijo escalera recta
- Precio fijo escalera romana
- Precio fijo otras escaleras
- Precio fijo escalera inox

Código	Emb. Standard	Peso Kg Standard	Volumen m ³ Standard	Código Alfanum.	Precio 2021
079803PE	-	-	-	A05	216,00
079804	-	-	-	A05	248,00
079807	-	-	-	A05	249,00
079800	-	-	-	A05	63,60

Nota: Los recortes de escalera romana y recta están incluidos en los m² de la cubierta.

Alfanumérico de descuento: A05.

COBERTORES DE PROTECCIÓN - INVIERNO

Accesorios

Piqueta para césped inox
079931



Anclaje fijo inoxidable
079929



Anclaje escamoteable laton
079949



Anclaje para madera
079902



Resorte dinamométrico
079920



Cinta para enrollador 1,50
25980



Goma tensora 8 mm
079934



Goma tensora Cabiclic 60 cm
079938



Cincha tensora
099101-099103



		Código	Emb. Standard	Peso Kg Standard	Volumen m ³ Standard	Código Alfanum.	Precio 2021
Piqueta para césped en acero inox	Uni.	079931	-	-	-	A05	9,29
Anclaje fijo inoxidable	Uni.	079929	-	-	-	A05	6,40
Anclaje escamoteable latón	Uni.	079949	-	-	-	A05	11,34
Anclaje para madera	Uni.	079902	-	-	-	A05	19,01
Resorte dinamométrico	Uni.	079920	-	-	-	A05	7,97
Cinta negra para enrollador 1,50 m	Uni.	4401050000	-	-	-	A0R	8,86
Goma tensora 8 mm	Uni.	079934	-	-	-	A05	3,75
Goma tensora 8 mm x 60 cm Cabiclic	Uni.	079938	-	-	-	A05	6,06
Cincha tensora con tractel de 9,60 ml	Uni.	099101	-	-	-	A05	84,90
Cincha tensora con tractel de 11,60 ml	Uni.	099103	-	-	-	A05	89,40

COBERTORES DE PROTECCIÓN PVC CON BARRAS

Cobertor de seguridad para impedir el acceso a la piscina a niños menores de 5 años. Conforme a la norma NFP 90-308. Para piscinas enterradas de máx. 12 x 6 metros (+ escalera). Añadir como mínimo 30 cm. de cada lado a medidas piscina (Ej. Piscina de 10 x 5, cobertor de 10,60 x 5,60m). Se puede utilizar todo el año ya que protege de la suciedad tanto en verano como en invierno y disminuye la proliferación de bacterias y algas.

Este modelo sólo admite forma rectangular. Otras formas se cubrirán con los m² de superficie rectangular.

Cobertor Tramuntana

- **Composición:** Tela PVC 580 g/m² reforzada con barras de aluminio cada 1,50 m aprox.
- **Unión:** Soldadura alta frecuencia.
- **Bordes:** Doble de 6 cm soldado en todo el largo con cintas anti-levantamiento al interior.
- **Refuerzos:** Patines PVC anti abrasión en cada barra al nivel de la coronación.
- **Fijaciones:** Cintas y ganchos inox. Piquetas cilíndricas Inox/Alu.
- **Evacuación:** Agujeros para la evacuación de las aguas pluviales en todo el ancho entre cada barra.
- **Enrollamiento:** 1 ó 2 manivelas simples, demultiplicadas según el tamaño del cobertor.
- **Embalaje:** Caja de cartón y folleto instrucciones.



Color

- Azul / Beige
- Verde / Beige
- Amendoa / Beige
- Beige / Beige
- Gris medium / gris medium

Código	Emb. Standard	Peso Kg Standard	Volumen m ³ Standard	Código Alfanum.	Precio 2021
099020	-	-	-	A05	40,27
099021	-	-	-	A05	40,27
099022	-	-	-	A05	37,15
099023	-	-	-	A05	40,70
099025	-	-	-	A05	40,70

COBERTORES DE PROTECCIÓN PVC CON BARRAS

Este modelo sólo admite forma rectangular. Otras formas se cubrirán con los m² de superficie rectangular.

Escaleras para Cobertor Tramuntana

Precio fijo escalera recta
Recorte para escaleras
Perfil escalera ancho

Código	Emb. Standard	Peso Kg Standard	Volumen m ³ Standard	Código Alfanum.	Precio 2021
099010	-	-	-	A05	247,00
099011	-	-	-	A05	247,00
099012	-	-	-	A05	312,00

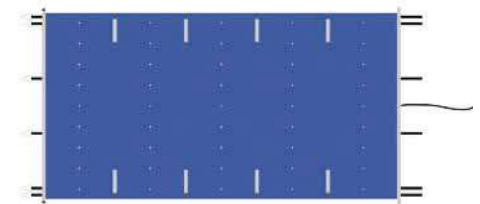

Sistema de manivela desmultiplicadora

Se utiliza una manivela para piscinas con medidas inferiores a 9 m y dos manivelas para medidas superiores a 9 m. La manivela se encaja en una de las barras y permitirá el enrollamiento de la cubierta.

Manivela desmultiplicadora

Código	Emb. Standard	Peso Kg Standard	Volumen m ³ Standard	Código Alfanum.	Precio 2021
41223	-	-	-	A05	202,00



Sistema de enrollamiento motorizado Droopi

El sistema de enrollamiento motorizado DROOPI (con eje articulado) es un sistema patentado para el enrollamiento de las cubiertas de barras Tramuntana. Incorpora una batería recargable de 12 V, la cual se carga a la toma de corriente mediante un adaptador de CA. Motor eléctrico de 12 V que permite enrollar en tan solo 3 minutos una cubierta de 10 x 5 metros (Droopi sólo permite enrollar por lo que no permite desenrollar la cubierta).

Enrollador Droopi para Tramuntana

Código	Emb. Standard	Peso Kg Standard	Volumen m ³ Standard	Código Alfanum.	Precio 2021
099089	1	5,3	-	A05	1.417,00



Droopi disponible sólo para cubiertas Tramuntana y con una dimensión máxima de 11 x 5 metros.



Mando a distancia



PASO 1 :

Una vez la batería del Droopi esté completamente cargada, inserte el eje de la cubierta en el Droopi



PASO 2:

A continuación, enrosque la boquilla cuadrada hasta que se detenga.



PASO 3:

Manteniendo pulsada la tecla del control remoto, Droopi se desplazará al mismo tiempo que recoge la lona de la cubierta Tramuntana.



PASO 4:

Después de unos minutos, tenemos la lona perfectamente enrollada.

ENROLLADORES DE CUBIERTAS
Enrolladores Gama Eco



Código	Enrollador cubierta	Código Alfanum.	Precio 2021	Cód. Elem.	Descripción elementos	Código Alfanum.	Precio 2021
37062	compl. tubo 4-5,5 Ø 100	A05	465,00	37155	Soporte móvil con ruedas	A05	158,00
				37156	Tubo telescópico 4 - 5,5 m Ø 100	A05	313,00
41510	compl. tubo 4-5,5 Ø 80	A05	335,00	37155	Soporte móvil con ruedas	A05	158,00
				38741	Tubo telescópico 4 - 5,5 m Ø 80	A05	181,00
41511	compl. tubo 5-6,6 m Ø 80	A05	435,00	37155	Soporte móvil con ruedas	A05	158,00
				38742	Tubo telescópico 5 - 6,6 m Ø 80	A05	285,00
41512	compl. tubo 5-6,6 Ø 100	A05	563,00	37155	Soporte móvil con ruedas	A05	158,00
				37157	Tubo telescópico 5 - 6,6 m Ø 100	A05	408,00

Tubo central de aluminio para enrollador de cubiertas

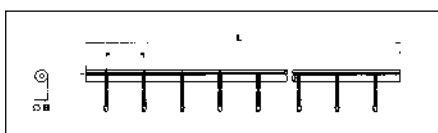

Cubre una longitud máx. de: 15 m

Código	Emb. Standard	Peso Kg Standard	Volumen m ³ Standard	Código Alfanum.	Precio 2021
Ø 100 mm					
07622	1	12,0	0,059	A05	407,00
07623	1	14,3	0,071	A05	483,00
07624	1	17,4	0,084	A05	560,00
07625	1	12,8	0,054	A05	519,00
07626	1	15,5	0,067	A05	577,00
Ø 80 mm					
24762	1	10,3	0,035	A05	299,00

Otras medidas a consultar

Tubo fijo

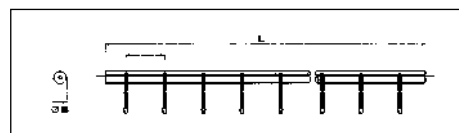
Código tubo	L (m)	Ø B (mm)	Nº cintas
07622	4,5	100	8
07623	5,5	100	8
07624	6,6	100	10

Tubo telescópico

Código tubo	L (m)	Ø B (mm)	Nº cintas
07625	4,0 - 5,5	95/100	8
07626	5,0 - 6,6	95/100	8
24762	4,0 - 5,5	75/80	8
30806	5,0 - 6,6	75/80	8



Cubre una longitud máx. de: 15 m

Soporte móvil en acero inox

Juego de 2 soportes en forma de "T". Uno con ruedas y el otro fijo. Incluye 8 cintas para la fijación de la cubierta.

Código	Emb. Standard	Peso Kg Standard	Volumen m ³ Standard	Código Alfanum.	Precio 2021	
Soportes en AISI-304	07628	1	7,2	0,035	A05	397,00

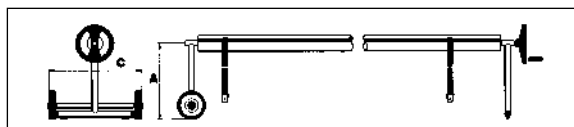

Código	A (mm)	C (mm)
07628	500	650



El tubo que aparece en la fotografía no se incluye en el suministro

ENROLLADORES DE CUBIERTAS

Soporte fijo en acero inox



El tubo que aparece en la fotografía no se incluye en el suministro

Juego de 2 soportes en forma de "T". Incluye: Volante de arrastre con puño giratorio. 8 cintas para la fijación de la cubierta.

Juego de soportes AISI-304

Código	Emb. Standard	Peso Kg Standard	Volumen m ³ Standard	Código Alfanum.	Precio 2021
07631	1	4,8	0,035	A05	308,00

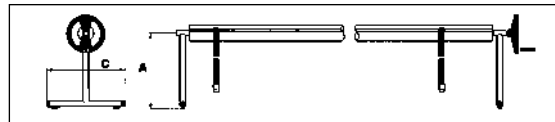

Código tubo	A (mm)	C (mm)
07631	500	514

Soporte fijo de pletina



El tubo que aparece en la fotografía no se incluye en el suministro

Juego de 2 soportes de altura regulable, de 500 a 800 mm. En AISI-304. Fijación al suelo mediante pletinas. Incluye: 8 cintas para la fijación de la cubierta.

Código	Emb. Standard	Peso Kg Standard	Volumen m ³ Standard	Código Alfanum.	Precio 2021
07629	1	7,2	0,029	A05	324,00

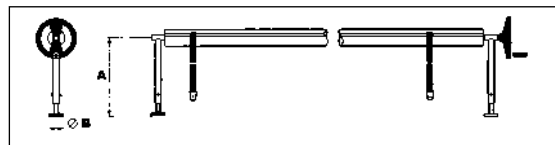

Código	A (mm)	B (mm)
07629	500 a 800	100

Soporte fijo paredes



El tubo que aparece en la fotografía no se incluye en el suministro

Juego de 2 soportes para fijación a pared mediante pletinas. En AISI-304. Incluye: 8 cintas para la fijación de la cubierta.

Juego de soportes

Código	Emb. Standard	Peso Kg Standard	Volumen m ³ Standard	Código Alfanum.	Precio 2021
07630	1	6,6	0,087	A05	346,00

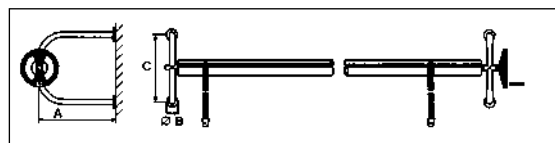

Código	A (mm)	B (mm)	C (mm)
07630	500	100	500





TODO PARA LA PISCINA ELEVADA

- 574 • Piscinas elevadas Laghetto
- 614 • Piscinas elevadas de madera
- 616 • Piscinas elevadas de pared de composite
- 618 • Piscinas elevadas de pared de acero
- 623 • Complementos
- 630 • Repuestos

PLAYA

PLAYA es una minipiscina elegante de gran diseño italiano.

El suave hidromasaje, el agua caliente y el agradable tacto de las fibras tejidas a mano invitan a relajarse y disfrutar de un bienestar total, tanto dentro de casa como en exteriores. Playa Living es la evolución del modelo Playa; con sus cojines blandos se convierte en un oasis de calma, un verdadero "loungé" que decora el interior de la casa o los espacios exteriores.





LÁMINA ARMADA

Liner muy resistente de poliéster y polímero muy duraderos. Color blanco.

ESTRUCTURA

Estructura de acero galvanizado en caliente e inox, tratado con epoxi.

ACABADOS ESTÉTICOS

Paneles exteriores de mimbre sobre un marco de aluminio. Colores: Blanco, gris, café Laghetto.

SISTEMA DE FILTRACIÓN

Laghetto cuenta con un exclusivo sistema de filtración y tratamiento del agua.

Sistema de filtración compuesto por: Un skimmer de pared completado con prefiltro, filtro de cartucho y bomba. Incluye: placa de aspiración y cepillo para limpiar el fondo.

Foco LED

Foco LED pequeño y blanco. Foco con brillo elevado.

MASAJE DE AIRE

Masaje de aire con burbujas. Disponible sólo para la versión: HIDRO Y CALENTADOR

CALEFACCIÓN

Calentador de agua. Solo para la versión HIDROMASAJE Y CALENTADOR.

Tumbona



Componentes Playa Living



TUMBONA (opcional)

Acabado de tela náutica Sky disponible en varios colores. Colores: natural, marrón, gris, agua.

PLAYA LIVING -COMPONENTES

Componentes del modelo Playa Living con estructura de aluminio y paneles de mimbre. Disponible en varios tamaños y también con respaldo reclinable. Cojines a juego con la tela náutica Sky.



GARANTÍA DE LA PISCINA: 5 AÑOS

GARANTÍA DE LOS ACCESORIOS: 2 AÑOS

PISCINAS ELEVADAS LAGHETTO



Modelo Playa versión MINIPISCINA

PLAYA



Tumbona (opcional):

Acabado de tela náutica Sky disponible en varios colores.

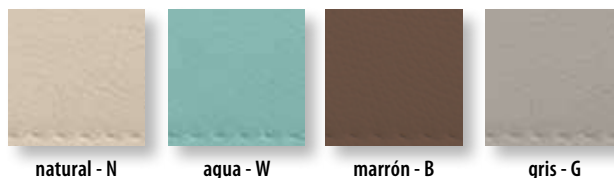

Sistema de filtración compuesto por:

Un skimmer de pared completado con prefiltro, filtro de cartucho, 120 W, 12 V, clase 2, bomba simultánea con imán permanente, caudal máx. de 5500 l/h, completo con transformador. Incluye: placa de aspiración y cepillo para limpiar el fondo.



Estructura interna

Liner:



blanco - BI

Paneles exteriores:

Fibra tejida a mano.



Blanco Laghetto - BI

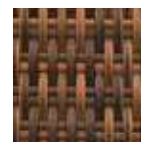

café - CF



gris - GR

Punto de luz LED: foco con brillo elevado

Descripción	Dimensiones total (AxLxA) cm	Dimensiones agua (AxLxA) cm	Volumen agua litros	Dimensiones palé	Peso total envío Kg	n° palés	Modelo Color Paneles	Referencia Laghetto	Código	Código Alfán.	Precio 2021
Versión Minipiscina. Playa 1 - 220 x 220. Estructura con un cajón, liner blanco, sistema de filtración 12 v, skimmer pared, foco LED, paneles fibra sintética tejida.	220x220x70	140x180x55	1200	80x230x h150	157	1	n°1 PLAYA1 CAFÉ	KITDVPLA1BICF1G	67338	AO6	4.642,00
							n°2 PLAYA1 BLANCO	KITDVPLA1BIBI1G	67339	AO6	4.642,00
							n°3 PLAYA1 GRIS	KITDVPLA1BIGR1G	69349	AO6	4.642,00
Versión Minipiscina. Playa 2 - 320 x 220.. Estructura con un cajón, liner blanco, sistema de filtración 12 v, skimmer pared, foco LED, paneles fibra sintética tejida.	320x220x70	240x180x55	2000	80x230x h170	183	1	n°4 PLAYA2 CAFÉ	KITDVPLA2BICF1G	67340	AO6	5.473,00
							n°5 PLAYA2 BLANCO	KITDVPLA2BIBI1G	67341	AO6	5.473,00
							n°6 PLAYA2 GRIS	KITDVPLA2BIGR1G	69351	AO6	5.473,00
Versión Minipiscina. Playa 3 - 420 x 220. Estructura con un cajón, liner blanco, sistema de filtración 12 v, skimmer pared, foco LED, paneles fibra sintética tejida.	420x220x70	340x180x55	3000	80x230x h170	198	1	n°7 PLAYA3 CAFÉ	KITDVPLA3BICF1G	69355	AO6	6.222,00
							n°8 PLAYA3 BLANCO	KITDVPLA3BIBI1G	69356	AO6	6.222,00
							n°9 PLAYA3 GRIS	KITDVPLA3BIGR1G	69358	AO6	6.222,00

Garantía: 5 años para estructura y vaso de la piscina, 2 años para accesorios.
Esquemas y medidas en la página siguiente.

PISCINAS ELEVADAS LAGHETTO



Modelo Playa versión HIDRO & CALENTADOR

PLAYA



Tumbona (opcional):
Acabado de tela náutica Sky disponible en varios colores.

Sistema de filtración Laghetto compuesto por:

Un skimmer de pared completado con prefiltro y filtro de cartucho. Incluye: placa de aspiración y cepillo para limpiar el fondo.
Módulo técnico autoextingible de ABS que incluye:
115 W, 220 V, bomba de circulación de inducción, caudal máx. de 7000 l/h, prevalencia máx. de 3 m. calentador eléctrico de 230 V, 2000 W IPX5.
Potencia máx. del calentador: 15 °C más que la temperatura de la versión sin calentador (con cubierta isotérmica instalada).
220 V, absorción de 700 W, IPX5 clase II, caudal máx. de 70 m³/h, presión máx. de 190 mbar, bomba de aire. Clase II, transformador LED de 220/12 V 10 VA.
Unidad de control completa con teclado y pantalla (protección IPX5) para el control de la calefacción, los ciclos de filtración, la bomba y las luces LED.

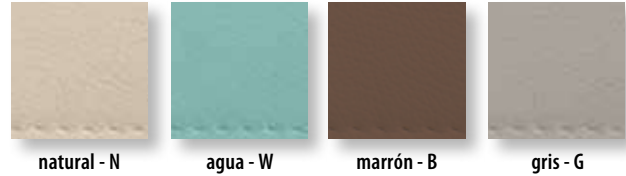

Estructura interna

Cubierta isotérmica



Paneles exteriores:

Fibra tejida a mano.

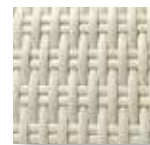

Blanco Laghetto - BI

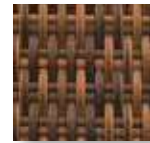

café - CF



gris - GR

Liner:



blanco - BI

Punto de luz LED: foco con brillo elevado

Descripción	Dimensiones total (AxLxA) cm	Dimensiones agua (AxLxA) cm	Volumen agua litros	Dimensiones palé	Peso total envío Kg	n° palés	Modelo Color Paneles	Referencia Laghetto	Código	Código Alfán.	Precio 2021
Versión Hidro y Calentador. Playa 1 - 220 x 220. Eestructura con un cajón, liner blanco, sistema filtración, skimmer pared, calentador y burbujas, foco LED, paneles fibra sintética.	220x220x70	140x180x55	1200	80x230x h150	172	1	n°19 PLAYA1 CAFÉ	KITDVPLARB1BICF1G	67342	A06	7.670,00
							n°20 PLAYA1 BLANCO	KITDVPLARB1BIB1G	67343	A06	7.670,00
							n°21 PLAYA1 GRIS	KITDVPLARB1BIGR1G	69352	A06	7.670,00
Versión Hidro y Calentador. Playa 2 - 320 x 220. Eestructura con un cajón, liner blanco, sistema filtración, skimmer pared, calentador y burbujas, foco LED, paneles fibra sintética.	320x220x70	240x180x55	2000	80x230x h180	198	1	n°22 PLAYA2 CAFÉ	KITDVPLARB2BICF1G	67344	A06	8.553,00
							n°23 PLAYA2 BLANCO	KITDVPLARB2BIB1G	67345	A06	8.553,00
							n°24 PLAYA2 GRIS	KITDVPLARB2BIGR1G	69354	A06	8.553,00
Versión Hidro y Calentador. Playa 3 - 420 x 220. Eestructura con un cajón, liner blanco, sistema filtración, skimmer pared, calentador y burbujas, foco LED, paneles fibra sintética.	420x220x70	340x180x55	3000	80x230x h180	213	1	n°25 PLAYA3 CAFÉ	KITDVPLARB3BICF1G	69361	A06	9.468,00
							n°26 PLAYA3 BLANCO	KITDVPLARB3BIB1G	69363	A06	9.468,00
							n°27 PLAYA3 GRIS	KITDVPLARB3BIGR1G	69364	A06	9.468,00

Garantía: 5 años para estructura y vaso de la piscina, 2 años para accesorios.
Esquemas y medidas en la página siguiente.

PISCINAS ELEVADAS LAGHETTO



Accesorios Modelo Playa

PLAYA

Descripción	Dimensiones paquete de envío	Peso total envío Kg	nº paquetes	Referencia Laghetto	Código	Código Alfán.	Precio 2021
Cubierta estándar 220x220 cm para Playa 1	30x30x h15	3	1	CODVPLA1	67346	A06	328,00
Cubierta estándar 220x320 cm para Playa 2	30x30x h15	3	1	CODVPLA2	67348	A06	348,00
Cubierta estándar 220x420 cm para Playa 3	30x30x h15	4	1	CODVPLA3	69408	A06	369,00
Cojín tumbona escay náutico color natural	60x70x h25	3	1	DVPLALPSN	DVPLALPSN	A06	246,00
Cojín tumbona Tempotest® color water	60x70x h25	3	1	DVPLALPSW	DVPLALPSW	A06	246,00
Cojín tumbona escay náutico color marrón	60x70x h25	3	1	DVPLALPSB	DVPLALPSB	A06	246,00
Cojín tumbona escay náutico color gris	60x70x h25	3	1	DVPLALPSG	DVPLALPSG	A06	246,00
Cubierta isotérmica plegable tipo espuma para Playa 1	60x70x h50	2	1	COGIDVPLA11G	70889	A06	175,00
Cubierta isotérmica plegable tipo espuma para Playa 2	60x70x h50	2	1	COGIDVPLA21G	70890	A06	277,00
Cubierta isotérmica plegable tipo espuma para Playa 3	60x70x h50	3	1	COGIDVPLA31G	70891	A06	389,00



Con acabado de tela náutica Sky



natural - N



agua - W

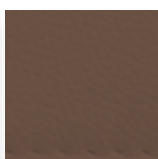

marrón - B



gris - G

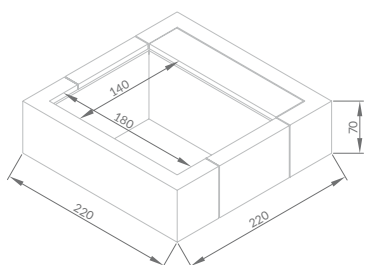

PLAYA 1

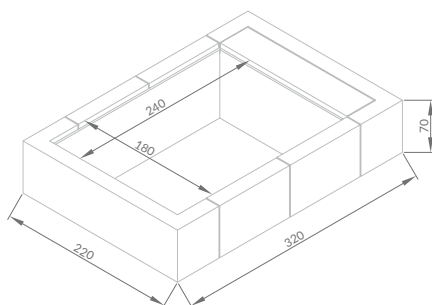

PLAYA 2

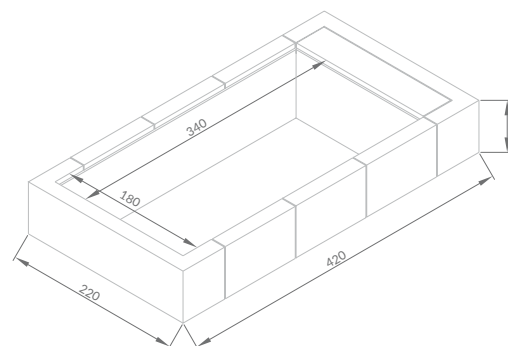

PLAYA 3

Modelo	Cajón	Espejo de agua (m)	Dimensiones generales (m)	Altura agua (cm)	Altura total (cm)	Volumen (l)
PLAYA1	1	1,40 x 1,80	2,20 x 2,20	55	70	1200
PLAYA2	1	2,40 x 1,80	3,20 x 2,20	55	70	2000
PLAYA3	1	3,40 x 1,80	4,20 x 2,20	55	70	3000

PISCINAS ELEVADAS LAGHETTO



Modelo PLAYA para uso profesional

Con desagüe inferior para un vaciado rápido de la minipiscina. Ideal para usar en hoteles y otras instalaciones de alojamiento.

Disponible exclusivamente para los tamaños 1 y 2, solo en versión calentador y burbujas, incluye una cobertura isotérmica.

PLAYA

Características especiales:

Equipada con un fondo acolchado elevado (+6 cm respecto a la versión estándar), sumidero de fondo en acero inoxidable AISI316, tubo de PVC, válvula de bola y enlace 30mm estriado para conexión de manguera hasta el desagüe.



Tumbona (opcional):
Acabado de tela náutica Sky disponible en varios colores.

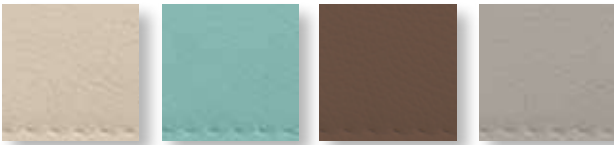

natural - N agua - W marrón - B gris - G

Laghetto cuenta con un exclusivo sistema de filtración y tratamiento del agua

Estructura interna

Cubierta isotérmica

Paneles exteriores: Fibra tejida a mano.

Blanco Laghetto - BI

café - CF

Liner:

blanco - BI gris - GR

Punto de luz LED: foco con brillo elevado

Descripción	Referencia Laghetto	Código	Código Alfan.	Precio 2021
PLAYA 1 (220x220) Calentador y Burbujas + sumidero, revestimiento blanco y paneles blanco Laghetto	KITDVPLARB1BIBISF	71865	A06	8.377,00
PLAYA 1 (220x220) Calentador y Burbujas + sumidero, revestimiento blanco y paneles gris	KITDVPLARB1BIGRSF	71866	A06	8.377,00
PLAYA 1 (220x220) Calentador y Burbujas + sumidero, revestimiento blanco y paneles café	KITDVPLARB1BICFSF	71867	A06	8.377,00
PLAYA 2 (220x320) Calentador y Burbujas + sumidero, revestimiento blanco y paneles blanco Laghetto	KITDVPLARB2BIBISF	71868	A06	9.502,00
PLAYA 2 (220x320) Calentador y Burbujas + sumidero, revestimiento blanco y paneles gris	KITDVPLARB2BIGRSF	71869	A06	9.502,00
PLAYA 2 (220x320) Calentador y Burbujas + sumidero, revestimiento blanco y paneles café	KITDVPLARB2BICFSF	71870	A06	9.502,00

PISCINAS ELEVADAS LAGHETTO



PLAYA LIVING

Playa Living es la evolución del modelo Playa. Con sus cojines blandos, se convierte en un oasis de calma, un verdadero "loungue" que decora el interior de la casa o los espacios exteriores.

PLAYA LIVING - COMPONENTES

Componentes del modelo Playa Living con estructura de aluminio y paneles de mimbre. Disponible en varios tamaños y también con respaldo reclinable. Cojines a juego con la tela náutica Sky.

PLAYA LIVING



GARANTÍA DE LOS ACCESORIOS: 2 AÑOS



COLORES DISPONIBLES

Fibra tejida a mano



Blanco Laghetto - BI

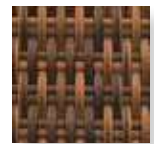

café - CF



gris - GR



Cojines de tela náutica Sky



natural - N



agua - W



marrón - B

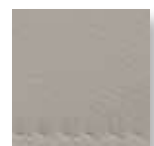

gris - G

TAMAÑOS DISPONIBLES (cm)

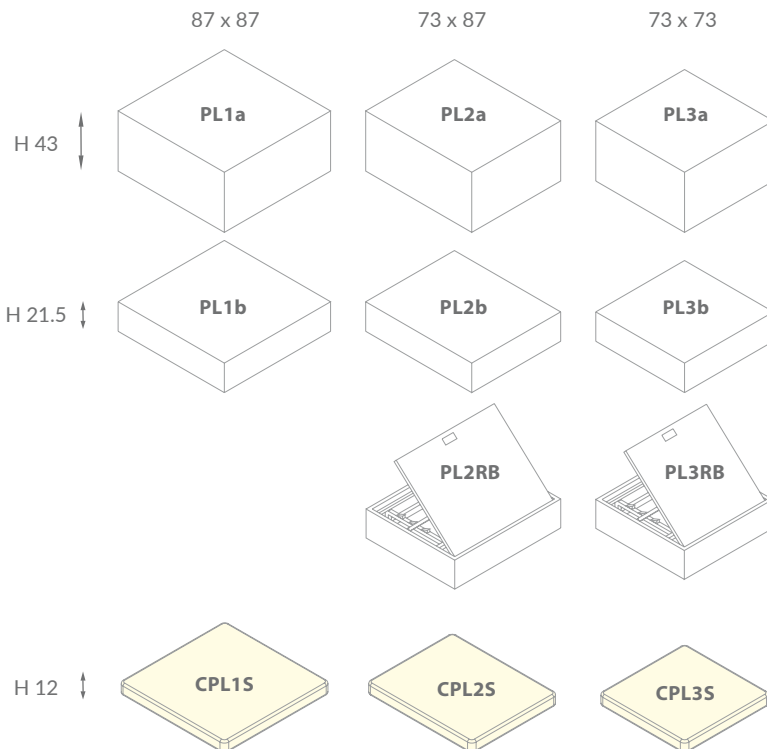

PISCINAS ELEVADAS LAGHETTO



PLAYA LIVING

PLAYA LIVING

		Descripción	Dimensiones totales (PrxAnxAl) cm	Peso bruto total kg	Número de paquetes	Modelo de color	Código y Referencia Laghetto	Código Alfan.	Precio 2021
H.43	87 x 87	Estructura 87x87x43 cm	87x87 h.43	10	1	CAFÉ	PL1ACF	A06	500,00
		Estructura 87x87x43 cm	87x87 h.43	10	1	BLANCO LAGHETTO	PL1ABI	A06	500,00
		Estructura 87x87x43 cm	87x87 h.43	10	1	GRIS	PL1AGR	A06	500,00
	73 x 87	Estructura 73x87x43 cm	73x87 h.43	9	1	CAFÉ	PL2ACF	A06	438,00
		Estructura 73x87x43 cm	73x87 h.43	9	1	BLANCO LAGHETTO	PL2ABI	A06	438,00
		Estructura 73x87x43 cm	73x87 h.43	9	1	GRIS	PL2AGR	A06	438,00
	73 x 73	Estructura 73x73x43 cm	73x73 h.43	8	1	CAFÉ	PL3ACF	A06	405,00
		Estructura 73x73x43 cm	73x73 h.43	8	1	BLANCO LAGHETTO	PL3ABI	A06	405,00
		Estructura 73x73x43 cm	73x73 h.43	8	1	GRIS	PL3AGR	A06	405,00
H.21,5	87 x 87	Estructura 87x87x21,5 cm	87x87 h.21,5	9	1	CAFÉ	PL1BCF	A06	415,00
		Estructura 87x87x21,5 cm	87x87 h.21,5	9	1	BLANCO LAGHETTO	PL1BBI	A06	415,00
		Estructura 87x87x21,5 cm	87x87 h.21,5	9	1	GRIS	PL1bGR	A06	415,00
	73 x 87	Estructura 73x87x21,5 cm	73x87 h.21,5	8	1	CAFÉ	PL2BCF	A06	359,00
		Estructura 73x87x21,5 cm	73x87 h.21,5	8	1	BLANCO LAGHETTO	PL2BBI	A06	359,00
		Estructura 73x87x21,5 cm	73x87 h.21,5	8	1	GRIS	PL2BGR	A06	359,00
	73 x 73	Estructura 73x73x21,5 cm	73x73 h.21,5	7	1	CAFÉ	PL3BCF	A06	359,00
		Estructura 73x73x21,5 cm	73x73 h.21,5	7	1	BLANCO LAGHETTO	PL3BBI	A06	359,00
		Estructura 73x73x21,5 cm	73x73 h.21,5	7	1	GRIS	PL3BGR	A06	359,00
H.12	87 x 87	Cojín 87x87 12 cm	87x87 h.12	3	1	NATURAL	DVPLACPL1SN	A06	291,00
		Cojín 87x87 12 cm	87x87 h.12	3	1	AGUA	DVPLACPL1SW	A06	291,00
		Cojín 87x87 12 cm	87x87 h.12	3	1	MARRÓN	DVPLACPL1SB	A06	291,00
		Cojín 87x87 12 cm	87x87 h.12	3	1	GRIS	DVPLACPL1SG	A06	291,00
	73 x 87	Cojín 73x87 12 cm	73x87 h.12	3	1	NATURAL	DVPLACPL2SN	A06	251,00
		Cojín 73x87 12 cm	73x87 h.12	3	1	AGUA	DVPLACPL2SW	A06	251,00
		Cojín 73x87 12 cm	73x87 h.12	3	1	MARRÓN	DVPLACPL2SB	A06	251,00
		Cojín 73x87 12 cm	73x87 h.12	3	1	GRIS	DVPLACPL2SG	A06	251,00
	73 x 73	Cojín 73x73 12 cm	73x73 h.12	2	1	NATURAL	DVPLACPL3SN	A06	233,00
		Cojín 73x73 12 cm	73x73 h.12	2	1	AGUA	DVPLACPL3SW	A06	233,00
		Cojín 73x73 12 cm	73x73 h.12	2	1	MARRÓN	DVPLACPL3SB	A06	233,00
		Cojín 73x73 12 cm	73x73 h.12	2	1	GRIS	DVPLACPL3SG	A06	233,00
H.21,5	73 x 87	Estructura con respaldo reclinable 73x87 21,5cm	73x87 h.21,5	8	1	BLANCO LAGHETTO	PL2RBBI	A06	441,00
		Estructura con respaldo reclinable 73x87 21,5cm	73x87 h.21,5	8	1	GRIS	PL2RBGR	A06	441,00
		Estructura con respaldo reclinable 73x87 21,5cm	73x87 h.21,5	8	1	CAFÉ	PL2RBCF	A06	441,00
	73 x 73	Estructura con respaldo reclinable 73x73 21,5cm	73x73 h.21,5	7	1	BLANCO LAGHETTO	PL3RBBI	A06	424,00
		Estructura con respaldo reclinable 73x73 21,5cm	73x73 h.21,5	7	1	CAFÉ	PL3RBCF	A06	424,00

Dolce Vita

Una piscina que queda bien en todo tipo de entornos y que se puede instalar incluso allí donde no se puede poner una piscina enterrada tradicional.

Dolcevita es la piscina más moderna y deseable para aquellas personas que buscan algo que destaque y un espacio dedicado al placer y a la relajación en familia.



DIVA - RATTAN

MOD.	LÁMINA DE AGUA (m)	ESPACIO TOTAL OCUPADO (m)	ALTURA DE AGUA (m)	ALTURA TOTAL (m)	VOLUMEN (m³)
24	2 x 4	2,4 x 4,4	1,2	1,3	9,6
25	2 x 5	2,4 x 5,4	1,2	1,3	12
35	3 x 5	3,4 x 5,4	1,2	1,3	18
36	3 x 6	3,4 x 6,4	1,2	1,3	21,6
37	3 x 7	3,4 x 7,4	1,2	1,3	25,2
48	4 x 8	4,4 x 8,4	1,2	1,3	38,4
49	4 x 9	4,4 x 9,4	1,2	1,3	43,2
510	5 x 10	5,4 x 10,4	1,2	1,3	60

Disponemos de tamaños especiales previa solicitud.

DIVA LTI - DIVINA (solo en tamaños 35, 36, 37, 48)

MOD.	LÁMINA DE AGUA (m)	ESPACIO TOTAL OCUPADO (m)	ALTURA DE AGUA (m)	ALTURA TOTAL (m)	VOLUMEN (m³)
35	3 x 5	3,4 x 6,1	1,2	1,3	18
36	3 x 6	3,4 x 7,1	1,2	1,3	21,6
37	3 x 7	3,4 x 8,1	1,2	1,3	25,2
48	4 x 8	4,4 x 9,1	1,2	1,3	38,4
49	4 x 9	4,4 x 10,10	1,2	1,3	43,2

Solo disponible con un ancho de 2,5, 3 y 4 m.

DIVA CON CUBIERTA AUTOMÁTICA

MOD.	LÁMINA DE AGUA (m)	ESPACIO TOTAL OCUPADO (m)	ALTURA DE AGUA (m)	ALTURA TOTAL (m)	VOLUMEN (m³)
255	2,5 x 5	2,8 x 6,05	1,2	1,3	12
35	3 x 5	3,3 x 6,05	1,2	1,3	18
36	3 x 6	3,3 x 7,05	1,2	1,3	21,6

Dolce Vita

Dolce Vita renueva el mundo de las piscinas elevadas gracias a una tecnología consolidada de Laghetto que lleva en el mercado más de 40 años y a su diseño innovador y elegante.

Dolce Vita puede adaptarse a las necesidades de una familia que cambia, permitiendo repensar, recolocar, desplazar y revender. Su versatilidad hace que sea fácil y rápida de instalar, incluso en zonas en las que solo se cuenta con permisos por temporadas. Dolce Vita cuenta con una sistema de recirculación y filtración que ofrece la mejor calidad e higiene en la pureza del agua.

Dolce Vita está disponible en dos modelos distintos: Diva y Rattan, con materiales de gran calidad que garantizan un uso por mucho tiempo.

Estructura

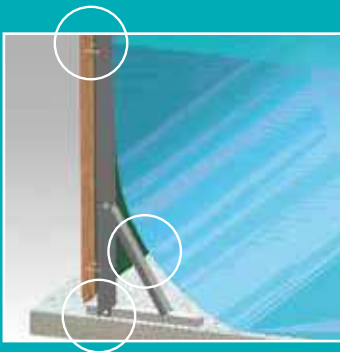

Vaso de piscina



Albardilla de Plastic Wood (gama RATTAN)



MONTANTES

Acero galvanizado en caliente con revestimiento en polvo. y pedestal de acero inoxidable.

LARGUEROS

Acero galvanizado en caliente con revestimiento en polvo.

TUERCAS Y TORNILLOS

De acero inoxidable con tuercas antideslizantes.



VASO

Hecho de membrana de tejido de poliéster con revestimiento de PVC, es increíblemente resistente (pasa sin problemas el test DIN 53354 hasta una tracción de 430 kg en 5 cm); es tratado con un revestimiento especial que evita la fijación de la suciedad en las zonas expuestas y ofrece protección frente a los daños provocados por la luz UV, por lo que es muy resistente.



ACABADO DE BORDE SUPERIOR DE DOLCEVITA

El acabado del borde superior de Rattan es una madera compuesta específica creada para nosotros en exclusiva por Plastic Wood. El acabado del borde superior de Diva está integrado en el diseño del panel de mimbre especial.

La garantía de la piscina (liner + partes estructurales) es de 5 años y la garantía de los demás accesorios incluidos es de 2 años.



Dolce Vita

Panel Diva



Escalera Dolcevita Diva



Punto de luz LED Laghetto



Aspiradora



PANELES DOLCEVITA

El acabado Dolcevita 2020 está disponible en dos opciones de paneles distintas: mimbre con piezas esquineras de mimbre para la gama Rattan o la solución exclusiva creada para la gama DIVA, en la que los paneles de mimbre Viro también cubren el raíl superior de la estructura.

ESCALERAS DOLCEVITA

Los acabados Dolcevita tienen dos tipos distintos de escalera para acceder a la piscina. El kit Rattan incluye una escalera con la parte exterior móvil para evitar el acceso de los niños cuando la piscina no esté vigilada o esté fuera de uso. El kit DIVA cuenta con una escalera exclusiva especial.

PUNTOS DE LUZ LED

Todas las Dolcevita, con independencia del acabado, vienen de serie con puntos de luz LED Laghetto. Estos puntos de luz LED tienen una eficiencia lumínica sin parangón, con un consumo muy bajo (menos de 8 W) y una durabilidad inigualable.

ASPIRADORA

Todos los kits de piscina Dolcevita incluyen también una aspiradora (la longitud del tubo varía en función del tamaño de la piscina y del número de skimmers).



Filtros de arena AstralPool



Cubierta de invierno



Cubierta de verano



SISTEMAS DE FILTRACIÓN CON ARENA

La alianza técnica entre Piscine Laghetto y AstralPool introduce los filtros de arena de 6, 10 y 15 m³/h en todos los kits de piscinas.

CUBIERTA DE INVIERNO (opcional)

Cubierta de invierno LSP completa con cuerdas elásticas y fijaciones.

CUBIERTA DE VERANO (opcional)

Cubierta de verano isotérmica para Dolcevita.

PISCINAS ELEVADAS LAGHETTO

Modelo DOLCEVITA Rattan



1
Estructura interna

2
Liner de piscina



5
Borde superior de madera compuesta
Dolcevita

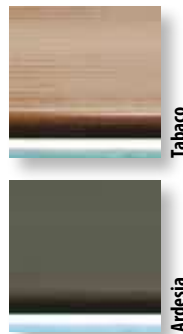

9
Paneles exteriores:
Fibra tejida a mano

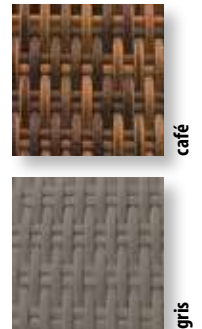

3
Sistema de filtración (como en el esquema)
Atención, no se incluye el cuadro eléctrico de protección y maniobra (Recomendado Código 25723 y Código 70874).



6
Sistema de aspiración.

7
Soportes de los paneles de madera y esquineras de mimbre.

8
Escalera de seguridad Dolcevita.



4
Foco LED con brillo elevado:
1 punto hasta el modelo 36
2 puntos del modelo 37 al modelo 510
(colocación standard; ver pág. 604).

¡!
ATENCIÓN: SOLO DISPONIBLE COMO KIT COMPLETO. LAS MEDIDAS DE MEDIO METRO SOLO ESTÁN DISPONIBLES BAJO PEDIDO A PARTIR DE MARZO
LONGITUD ÚNICA (ES: 3 X 7,5 M.)
(PRECIO A CONSULTAR)

KIT DE PISCINA
=
1 + 2 + 3 + 4 + 5 + 6 + 7 + 8 + 9

¡!
PANELES DE MIMBRE Y ESQUINERAS DISPONIBLES EN DOS COLORES: CAFÉ O GRIS, LINER DE PISCINA (POSIBLES COLORES: AZUL CLARO, ARENA O BLANCO)

x =
BICF (liner blanco y paneles de color café)
BIGR (liner blanco y paneles grises)
BECF (liner beige y paneles de color café)
BEGR (liner beige y paneles grises)
AZCF (liner azul claro y paneles de color café)
AZGR (liner azul claro y paneles grises)

PISCINAS ELEVADAS LAGHETTO



Modelo DOLCEVITA Rattan

Dolce Vita

Modelo Laghetto	Descripción	Dimensiones total (AxLxA) cm	Dimensiones agua (AxLxA) cm	Volumen agua litros	Dimensiones palé o paquete de envío	Peso total envío Kg	Referencia Laghetto	Código	Código Alfán.	Precio 2021
RATTAN 24	Piscina 2 x 4 m Dolce Vita Rattan con filtro arena 10 m ³ /h, 1 foco LED	240x440	200x400x120	9.600	2 palés: 100 x 130 x 200 h 100 x 120 x 110 h	357	KITDVC24xS10R	2410X	A06	8.005,00
RATTAN 25	Piscina 2 x 5 m Dolce Vita Rattan con filtro arena 10 m ³ /h, 1 foco LED	240x540	200x500x120	12.000	2 palés: 100 x 130 x 200 h 100 x 120 x 120 h	386	KITDVC25xS10R	2510X	A06	8.865,00
RATTAN 35	Piscina 3 x 5 m Dolce Vita Rattan con filtro arena 10 m ³ /h, 1 foco LED	340x540	300x500x120	18.000	2 palés: 100 x 130 x 200 h 100 x 120 x 140 h	432	KITDVC35xS10R	3510X	A06	9.801,00
RATTAN 36	Piscina 3 x 6 m Dolce Vita Rattan con filtro arena 10 m ³ /h, 1 foco LED	340x640	300x600x120	21.600	2 palés: 100 x 130 x 200 h 100 x 120 x 130 h	565	KITDVC36xS10R	3610X	A06	10.694,00
RATTAN 37	Piscina 3 x 7 m Dolce Vita Rattan con filtro arena 10 m ³ /h, 2 focos LED	340x740	300x700x120	25.200	2 palés: 100 x 130 x 200 h 100 x 120 x 135 h	575	KITDVC37xS10R	3710X	A06	11.633,00
RATTAN 48	Piscina 4 x 8 m Dolce Vita Rattan con filtro arena 10 m ³ /h, 2 focos LED	440x840	400x800x120	38.400	2 palés: 100 x 130 x 200 h 100 x 120 x 140 h	645	KITDVC48xS10R	4810X	A06	13.595,00
RATTAN 49	Piscina 4 x 9 m Dolce Vita Rattan con filtro arena 15 m ³ /h, 2 focos LED	440x940	400x900x120	43.200	2 palés: 100 x 130 x 200 h 100 x 120 x 200 h	720	KITDVC49xS15R	4915X	A06	15.314,00
RATTAN 510	Piscina 5 x 10 m Dolce Vita Rattan con filtro arena 15 m ³ /h, 2 focos LED	540x1040	500x1000x120	60.000	3 palés: 100 x 130 x 200 h 100 x 120 x 190 h 100 x 120 x 190 h	860	KITDVC510xS15R	51015X	A06	17.304,00

Cambia **X** por las 4 letras siguientes en función de la combinación de colores deseada:

BICF liner blanco y paneles de color café
BIGR liner blanco y paneles grises
BECF liner beige y paneles de color café
BEGR liner beige y paneles grises

AZCF liner azul claro y paneles de color café
AZGR liner azul claro y paneles grises

PISCINAS ELEVADAS LAGHETTO



Modelo DOLCEVITA DIVA



1
Estructura interna

2
Liner de piscina



5
Paneles con borde superior integrado

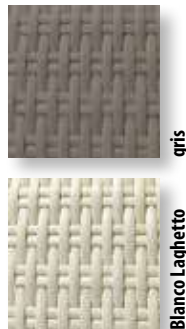

KIT DE PISCINA

=
1 + 2 + 3 + 4 + 5 +
6 + 7 + 8

⚠
ATENCIÓN: SOLO DISPONIBLE COMO KIT COMPLETO. LAS MEDIDAS DE MEDIO METRO SOLO ESTÁN DISPONIBLES BAJO PEDIDO Y SOLAMENTE A PARTIR DEL 1 DE MARZO (PRECIO PREVIA SOLICITUD)

⚠
PANELES Y BORDE SUPERIOR INTEGRADOS EN UN PANEL DE UNA PIEZA HECHA DE MIMBRE, DISPONIBLE EN TRES COLORES: CAFÉ, GRIS O BLANCO LAGHETTO. LINER DE PISCINA (COLORES DISPONIBLES: AZUL CLARO, ARENA O BLANCO)

- x =**
- BIGR** (liner blanco y paneles grises)
 - BIBI** (liner blanco y paneles blancos)
 - BEGR** (liner beige y paneles grises)
 - BEBI** (liner beige y paneles blancos)
 - AZGR** (liner azul claro y paneles grises)
 - AZBI** (liner azul claro y paneles blancos)

3
Sistema de filtración (como en el esquema)
Atención, no se incluye el cuadro eléctrico de protección y maniobra (Recomendado Código 25723 y Código 70874).



Filtros de arena AstralPool

4
Foco LED con brillo elevado:
1 punto hasta el modelo 36
2 puntos del modelo 37 al modelo 510
(colocación standard; ver pág. 604).

6
Sistema de aspiración.

7
Soportes de los paneles en madera y acero.

8
Escalera exclusiva especial de la versión Diva.



PISCINAS ELEVADAS LAGHETTO



Modelo DOLCEVITA DIVA

Dolce Vita

Modelo Laghetto	Descripción	Dimensiones total (AxLxA) cm	Dimensiones agua (AxLxA) cm	Volumen agua litros	Dimensiones palé	Peso total envío Kg	Referencia Laghetto	Código	Código Alfán.	Precio 2021
DIVA 24	Piscina 2 x 4 m Dolce Vita Diva con filtro arena 10 m ³ /h, 1 foco LED	240x440	200x400x120	9.600	2 palés: 100 x 130 x 200 h 100 x 120 x 160 h	332	KITDVC24XS10D	D24XS10	A06	8.536,00
DIVA 25	Piscina 2 x 5 m Dolce Vita Diva con filtro arena 10 m ³ /h, 1 foco LED	240x540	200x500x120	12.000	2 palés: 100 x 130 x 200 h 100 x 120 x 170 h	356	KITDVC25XS10D	D25XS10	A06	9.489,00
DIVA 35	Piscina 3 x 5 m Dolce Vita Diva con filtro arena 10 m ³ /h, 1 foco LED	340x540	300x500x120	18.000	2 palés: 100 x 130 x 200 h 100 x 120 x 200 h	389	KITDVC35XS10D	D35XS10	A06	10.519,00
DIVA 36	Piscina 3 x 6 m Dolce Vita Diva con filtro arena 10 m ³ /h, 1 foco LED	340x640	300x600x120	21.600	2 palés: 100 x 130 x 200 h 100 x 110 x 190 h	435	KITDVC36XS10D	D36XS10	A06	11.497,00
DIVA 37	Piscina 3 x 7 m Dolce Vita Diva con filtro arena 10 m ³ /h, 2 focos LED	340x740	300x700x120	25.200	2 palés: 100 x 130 x 200 h 100 x 110 x 210 h	472	KITDVC37XS10D	D37XS10	A06	12.492,00
DIVA 48	Piscina 4 x 8 m Dolce Vita Diva con filtro arena 10 m ³ /h, 2 focos LED	440x840	400x800x120	38.400	2 palés: 100 x 130 x 200 h 100 x 120 x 200 h	636	KITDVC48XS10D	D48XS10	A06	14.657,00
DIVA 49	Piscina 4 x 9 m Dolce Vita Diva con filtro arena 15 m ³ /h, 2 focos LED	440x940	400x900x120	43.200	2 palés: 100 x 130 x 200 h 100 x 120 x 210 h	680	KITDVC49XS15D	D49XS15	A06	16.470,00
DIVA 510	Piscina 5 x 10 m Dolce Vita Diva con filtro arena 15 m ³ /h, 2 focos LED	540x1040	500x1000x120	60.000	3 palés: 100 x 130 x 200 h 100 x 120 x 190 h 100 x 120 x 190 h	750	KITDVC510XS15D	D510XS15	A06	18.648,00

Cambia **X** por las 4 letras siguientes en función de la combinación de colores deseada:

BIGR liner blanco y paneles grises
BIBI liner blanco y paneles blancos
BEGR liner beige y paneles grises

BEBI liner beige y paneles blancos
AZGR liner azul claro y paneles grises
AZBI liner azul claro y paneles blancos

PISCINAS ELEVADAS LAGHETTO



Modelo DOLCEVITA DIVA LTI



1 Estructura interna

2 Liner de piscina



5 Paneles con borde superior integrado

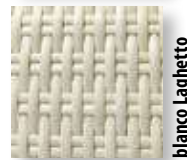
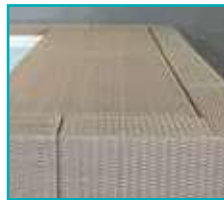

KIT DE PISCINA

$$= 1 + 2 + 3 + 4 + 5 + 6 + 7 + 8$$

⚠ ATENCIÓN: SOLO DISPONIBLE COMO KIT COMPLETO Y ÚNICAMENTE CON UN ANCHO DE 2,5, 3 Y 4 M.

PRECAUCIÓN: LA SALA DE EQUIPAMIENTO NO TIENE CAPACIDAD DE CARGA. NO ESTÁ PERMITIDO QUE SE SUBAN PERSONAS A ELLA.

⚠
PANELES Y BORDE SUPERIOR INTEGRADOS EN UN PANEL DE UNA PIEZA HECHA DE MIMBRE, DISPONIBLE EN TRES COLORES: CAFÉ, GRIS O BLANCO LAGHETTO.
LINER DE PISCINA (COLORES DISPONIBLES: AZUL CLARO, ARENA O BLANCO)

- x =
- BIGR** (liner blanco y paneles grises)
 - BIBI** (liner blanco y paneles blancos)
 - BEGR** (liner beige y paneles grises)
 - BEBI** (liner beige y paneles blancos)
 - AZGR** (liner azul claro y paneles grises)
 - AZBI** (liner azul claro y paneles blancos)

3 Sistema de filtración (como en el esquema)
Atención, no se incluye el cuadro eléctrico de protección y maniobra (Recomendado Código 25723 y Código 70874).



Filtros de arena AstralPool

6 Sistema de aspiración.

7 Soportes de los paneles en madera y acero.

8 Escalera exclusiva especial de la versión Diva.

4 Foco LED con brillo elevado:
1 punto hasta el modelo 36
2 puntos del modelo 37 al modelo 510
(colocación standard; ver pág. 604).



PISCINAS ELEVADAS LAGHETTO

Modelo DOLCEVITA DIVA LTI



Dolce Vita

Modelo Laghetto	Descripción	Dimensiones total (AxLxA) cm	Dimensiones agua (AxLxA) cm	Volumen agua litros	Dimensiones palé	Peso total envío Kg	Referencia Laghetto	Código	Código Alfan.	Precio 2021
LTI 35	Piscina 3 x 5 m Dolce Vita Diva LTI con filtro arena 10 m ³ /h, 1 foco LED	340x610	300x500x120	18.000	2 palés: 100 x 130 x 230 h 100 x 120 x 200 h	410	KITDVC35xS10DG	D35XS10L	A06	11.794,00
LTI 36	Piscina 3 x 6 m Dolce Vita Diva LTI con filtro arena 10 m ³ /h, 1 foco LED	340x710	300x600x120	21.600	2 palés: 100 x 130 x 230 h 100 x 120 x 200 h	455	KITDVC36xS10DG	D36XS10L	A06	12.771,00
LTI 37	Piscina 3 x 7 m Dolce Vita Diva LTI con filtro arena 10 m ³ /h, 2 focos LED	340x810	300x700x120	25.200	2 palés: 100 x 130 x 230 h 100 x 120 x 210 h	492	KITDVC37xS10DG	D37XS10L	A06	13.766,00
LTI 48	Piscina 4 x 8 m Dolce Vita Diva LTI con filtro arena 10 m ³ /h, 2 focos LED	440x910	400x800x120	38.400	2 palés: 100 x 130 x 250 h 100 x 120 x 230 h	656	KITDVC48xS10DG	D48XS10L	A06	16.162,00
LTI 49	Piscina 4 x 9 m Dolce Vita Diva LTI con filtro arena 15 m ³ /h, 2 focos LED	440x1010	400x900x120	43.200	2 palés: 100 x 150 x 240 h 100 x 120 x 240 h	700	KITDVC49xS15DG	D49XS15L	A06	17.975,00

Cambia **X** por las 4 letras siguientes en función de la combinación de colores deseada:

BIGR liner blanco y paneles grises
BIBI liner blanco y paneles blancos
BEGR liner beige y paneles grises

BEBI liner beige y paneles blancos
AZGR liner azul claro y paneles grises
AZBI liner azul claro y paneles blancos

PISCINAS ELEVADAS LAGHETTO

Modelo DOLCEVITA DIVA con cubierta automática



1
Estructura interna

2
Liner de piscina



7
Paneles con borde superior integrado.



3
Sistema de filtración de arena de 6 m³/h.
Atención, no se incluye el cuadro eléctrico de protección y maniobra (Recomendado Código 25723 y Código 70874).



Filtros de arena AstralPool

4
1 punto de luz LED con brillo elevado.



5
Sistema de aspiración.

6
Soportes de los paneles de acero.

8
Escalera de dos partes para cubierta automática.



9
Cortina de agua decorativa con pulsador.



10
Cobertura automática con un dispositivo que funciona con llave.



PISCINAS ELEVADAS LAGHETTO

Modelo DOLCEVITA DIVA con cubierta automática



Dolce Vita

Modelo Laghetto	Descripción	Dimensiones totales (PrxAnxAI) cm	Dimensiones agua (AxLxAI) cm	Volumen de agua (litros)	Dimensiones del embalaje cm	Peso bruto total (kg)	Referencia de Laghetto	Código	Código Alfan.	Precio 2021
DIVA 35	Blanco Laghetto sistema de filtración de arena de 6 m ³ cubierta de piscina + cascada de agua	330x605	300x500x120	18.000	4 palets: 350x60x80 (1) 100x130x240 (1) 100x120x130 (1) 130x140x180 (1)	700	KITDVC35BIBIS6DT	DVC35BIBIS6DT	A06	22.918,00
DIVA 36	Blanco Laghetto sistema de filtración de arena de 6 m ³ cubierta de piscina + cascada de agua	330x705	300x600x120	21.600	4 palets: 350x60x80 (1) 100x130x240 (1) 100x120x150 (1) 130x140x200 (1)	750	KITDVC36BIBIS6DT	DVC36BIBIS6DT	A06	24.294,00

Cambia **X** por las 4 letras siguientes en función de la combinación de colores deseada:

- BIGR** liner blanco y paneles grises
- BIBI** liner blanco y paneles blancos

PISCINAS ELEVADAS LAGHETTO



Modelo DOLCEVITA YACHT



1
Escalera y plataforma Yacht de madera compuesta + escalera inox.



frassino

4
Estructura interna

8
Parapetos de Plexiglass

9
Liner de piscina



blanco



5
Paneles y borde superior integrados en un panel de una pieza hecho de mimbre. Incluye 2 paneles de apertura a ambos lados de la plataforma.

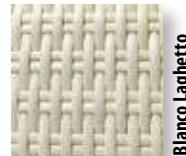

Bianco Laghetto

2
Sistema de filtración (como en el esquema)
Atención: el sistema de filtración no incluye el panel eléctrico.



Filtros de arena AstralPool

6
Foco LED con brillo elevado:
1 punto hasta el modelo 36
2 puntos del modelo 37 al modelo 510
(colocación standard; ver pág. 604).



7
Sistema de aspiración.



KIT DE PISCINA

$$= 1 + 2 + 3 + 4 + 5 + 6 + 7 + 8 + 9$$

!
ATENCIÓN: SOLO DISPONIBLE COMO KIT COMPLETO Y ÚNICAMENTE CON UN ANCHO DE 2, 2,5 Y 3 M.

!
PANELES Y BORDE SUPERIOR INTEGRADOS EN UN PANEL DE UNA PIEZA HECHA DE MIMBRE, DISPONIBLE EN TRES COLORES: CAFÉ, GRIS O BLANCO LAGHETTO.
LINER DE PISCINA (COLOR BLANCO)

x = **BIBI** (liner blanco y paneles blanco Laghetto)

PISCINAS ELEVADAS LAGHETTO



Modelo DOLCEVITA YACHT

Dolce Vita

Modelo Laghetto	Descripción	Dimensiones total (AxLxA) cm	Dimensiones agua (AxLxA) cm	Volumen agua litros	Referencia Laghetto	Código	Código Alfán.	Precio 2021
24	Piscina 2 x 4 m Dolce Vita Yacht con filtro arena 6 m³/h, 1 foco LED	240x635	200x400x120	9.600	KITDVC24xS6Y	D24xS6Y	A06	14.925,00
25	Piscina 2 x 5 m Dolce Vita Yacht con filtro arena 6 m³/h, 1 foco LED	240x735	200x500x120	12.000	KITDVC25xS6Y	D25xS6Y	A06	15.878,00
35	Piscina 3 x 5 m Dolce Vita Yacht con filtro arena 6 m³/h, 1 foco LED	340x735	300x500x120	18.000	KITDVC35xS6Y	D35xS6Y	A06	18.528,00
35	Piscina 3 x 5 m Dolce Vita Yacht con filtro arena 10 m³/h, 1 foco LED	340x735	300x500x120	18.000	KITDVC35xS10Y	D35xS10Y	A06	18.709,00
36	Piscina 3 x 6 m Dolce Vita Yacht con filtro arena 6 m³/h, 1 foco LED	340x835	300x600x120	21.600	KITDVC36xS6Y	D36xS6Y	A06	19.505,00
36	Piscina 3 x 6 m Dolce Vita Yacht con filtro arena 10 m³/h, 1 foco LED	340x835	300x600x120	21.600	KITDVC36xS10Y	D36xS10Y	A06	19.686,00
37	Piscina 3 x 7 m Dolce Vita Yacht con filtro arena 10 m³/h, 2 focos LED	340x935	300x700x120	25.200	KITDVC37xS10Y	D37xS10Y	A06	20.681,00
38	Piscina 3 x 8 m Dolce Vita Yacht con filtro arena 10 m³/h, 2 focos LED	340x1035	300x800x120	28.800	KITDVC38xS10Y	D38xS10Y	A06	21.428,00

Cambia **X** por las 4 letras siguientes en función de la combinación de colores deseada:

BIBI liner blanco y paneles blancos



Descripción	Dimensiones totales (PrxAnxAI) cm	Referencia Laghetto	Código	Código Alfán.	Precio 2021
Escalón opcional para facilitar el acceso - Color Frassino	-	DVYGRACOMB	71410	A06	425,00
Tumbona Nautical Sky. Otros tamaños previa solicitud.	200 x 56 x 6	DVYVELA3	DVYLP SKYB	A06	467,00

PISCINAS ELEVADAS LAGHETTO

Modelo DOLCEVITA DIVINA



New



1 Estructura interna

2 Liner de piscina



5 Paneles con borde superior integrado.

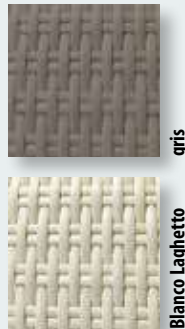
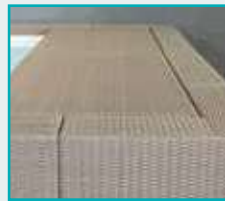

9

Paneles de contención del terreno.



3 Sistema de filtración (como en el esquema)
Atención, no se incluye el cuadro eléctrico de protección y maniobra (Recomendado Código 25723 y Código 70874).



Filtros de arena AstralPool

4 Foco LED con brillo elevado:
1 punto hasta el modelo 36
2 puntos a partir del modelo 37

6 Sistema de aspiración.

7 KIT DE FIJACIÓN Y ALINEACIÓN.



8 Exclusiva, especial para la versión Divina.



KIT DE PISCINA

$$= 1 + 2 + 3 + 4 + 5 + 6 + 7 + 8 + 9$$



PANELES Y BORDE SUPERIOR INTEGRADOS EN UN PANEL DE UNA PIEZA HECHO DE MIMBRE, DISPONIBLE EN DOS COLORES: GRIS O BLANCO LAGHETTO.
LINER DE PISCINA (COLORES DISPONIBLES: ARENA O BLANCO)

- x =
- BIGR** (liner blanco y paneles grises)
 - BIBI** (liner blanco y paneles blancos)
 - BEGR** (liner beige y paneles grises)
 - BEBI** (liner beige y paneles blancos)

PISCINAS ELEVADAS LAGHETTO

KIT DOLCEVITA DIVINA - PARCIALMENTE ENTERRADA - montaje sobre hormigón



El kit incluye kit piscina + kit contentención tierra + kit de alineamiento + kit de control del nivel del agua.

Dolce Vita

Descripción	Referencia Laghetto	Código	Código Alfan.	Precio 2021
KIT DIVINA 35 montaje sobre hormigón, filtración arena 6 m³/h 1 skimmer	KITDVC35xS6DSCA	35xS6DSCA	A06	15.035,00
KIT DIVINA 35 montaje sobre hormigón, filtración arena 10 m³/h 1 skimmer	KITDVC35xS10DSCA	35xS10DSCA	A06	15.216,00
KIT DIVINA 36 montaje sobre hormigón, filtración arena 6 m³/h 1 skimmer	KITDVC36xS6DSCA	36xS6DSCA	A06	16.359,00
KIT DIVINA 36 montaje sobre hormigón, filtración arena 10 m³/h 1 skimmer	KITDVC36xS10DSCA	36xS10DSCA	A06	16.540,00
KIT DIVINA 37 montaje sobre hormigón, filtración arena 10 m³/h 1 skimmer	KITDVC37xS10DSCA	37xS10DSCA	A06	17.868,00
KIT DIVINA 48 montaje sobre hormigón, filtración arena 10 m³/h 1 skimmer	KITDVC48xS10DSCA	48xS10DSCA	A06	21.053,00
KIT DIVINA 48 montaje sobre hormigón, filtración arena 15 m³/h 1 skimmer	KITDVC48xS15DSCA	48xS15DSCA	A06	21.611,00

Cambia **X** por las 4 letras siguientes en función de la combinación de colores deseada:

BIGR liner blanco y paneles grises **BEGR** liner beige y paneles grises
BIBI liner blanco y paneles blancos **BEBI** liner beige y paneles blancos

KIT DOLCEVITA DIVINA - PARCIALMENTE ENTERRADA - montaje sobre tierra



El kit incluye kit piscina + kit contentención tierra + kit de alineamiento + kit de control del nivel del agua. No incluye la estructura base de montaje sobre tierra. Incluir siempre en fase de pedido como línea aparte.

Descripción	Referencia Laghetto	Código	Código Alfan.	Precio 2021
KIT DIVINA 35 montaje sobre tierra, filtración arena 6 m³/h 1 skimmer	KITDVC35xS6DSTB	35xS6DSTB	A06	15.585,00
KIT DIVINA 35 montaje sobre tierra, filtración arena 10 m³/h 1 skimmer	KITDVC35xS10DSTB	35xS10DSTB	A06	15.766,00
KIT DIVINA 36 montaje sobre tierra, filtración arena 6 m³/h 1 skimmer	KITDVC36xS6DSTB	36xS6DSTB	A06	16.909,00
KIT DIVINA 36 montaje sobre tierra, filtración arena 10 m³/h 1 skimmer	KITDVC36xS10DSTB	36xS10DSTB	A06	17.090,00
KIT DIVINA 37 montaje sobre tierra, filtración arena 10 m³/h 1 skimmer	KITDVC37xS10DSTB	37xS10DSTB	A06	18.418,00
KIT DIVINA 48 montaje sobre tierra, filtración arena 10 m³/h 1 skimmer	KITDVC48xS10DSTB	48xS10DSTB	A06	21.959,00
KIT DIVINA 48 montaje sobre tierra, filtración arena 15 m³/h 1 skimmer	KITDVC48xS15DSTB	48xS15DSTB	A06	22.517,00

Cambia **X** por las 4 letras siguientes en función de la combinación de colores deseada:

BIGR liner blanco y paneles grises **BEGR** liner beige y paneles grises
BIBI liner blanco y paneles blancos **BEBI** liner beige y paneles blancos

+ KIT ESTRUCTURA BASE DE MONTAJE SOBRE TIERRA



No incluido en el kit base de la piscina - Incluir siempre en fase de pedido como línea aparte.

Descripción	Referencia Laghetto	Código	Código Alfan.	Precio 2021
Kit montaje sobre tierra para piscinas DolceVita 3x5	DVC35KITTB	69626	A06	2.238,00
Kit montaje sobre tierra para piscinas DolceVita 3x6	DVC36KITTB	69627	A06	2.609,00
Kit montaje sobre tierra para piscinas DolceVita 3x7	DVC37KITTB	69628	A06	2.979,00
Kit montaje sobre tierra para piscinas DolceVita 4x8	DVC48KITTB	69629	A06	3.635,00

PISCINAS ELEVADAS LAGHETTO



Modelo DOLCEVITA NAKED



1
Estructura interna

2
Liner de piscina



5
Borde superior de madera compuesta
Dolcevita.

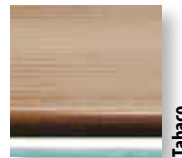

3
Sistema de filtración (como en el esquema)
Atención: el sistema de filtración no incluye el panel eléctrico.



4
Foco LED con brillo elevado:
1 punto hasta el modelo 36
2 puntos del modelo 37 al modelo 510
(colocación standard; ver pág. 604).

6
Sistema de aspiración.

7
Soportes de los paneles de madera.

8
Escalera de seguridad Dolcevita.



KIT DE PISCINA

=
1 + 2 + 3 + 4 + 5 +
6 + 7 + 8 + 9

ESTA VERSIÓN DOLCEVITA NO INCLUYE PANELES.

LINER DE PISCINA - COLORES DISPONIBLES.

- x =**
AZ Azul Oscuro
BE Beige
BI Blanco

PISCINAS ELEVADAS LAGHETTO



Modelo DOLCEVITA NAKED

Dolce Vita

Modelo Laghetto	Descripción	Dimensiones total (AxLxA) cm	Dimensiones agua (AxLxA) cm	Volumen agua litros	Dimensiones palé	Peso total envío Kg	Referencia Laghetto	Código	Código Alfan.	Precio 2021
DV NAKED 24	Piscina 2 x 4 m Dolce Vita Naked con filtro arena 10 m ³ /h	240x440	200x400x120	9.600	-	-	KITDVC24xS10Nz	D24xS10Nz	A06	6.155,00
DV NAKED 25	Piscina 2 x 5 m Dolce Vita Naked con filtro arena 10 m ³ /h	240x540	200x500x120	12.000	-	-	KITDVC25xS10Nz	D25xS10Nz	A06	6.963,00
DV NAKED 35	Piscina 3 x 5 m Dolce Vita Naked con filtro arena 10 m ³ /h	340x540	300x500x120	18.000	-	-	KITDVC35xS10Nz	D35xS10Nz	A06	7.664,00
DV NAKED 36	Piscina 3 x 6 m Dolce Vita Naked con filtro arena 10 m ³ /h	340x640	300x600x120	21.600	-	-	KITDVC36xS10Nz	D36xS10Nz	A06	8.324,00
DV NAKED 37	Piscina 3 x 7 m Dolce Vita Naked con filtro arena 10 m ³ /h	340x740	300x700x120	25.200	-	-	KITDVC37xS10Nz	D37xS10Nz	A06	8.963,00
DV NAKED 48	Piscina 4 x 8 m Dolce Vita Naked con filtro arena 10 m ³ /h	440x840	400x800x120	38.400	-	-	KITDVC48xS10Nz	D48xS10Nz	A06	10.522,00
DV NAKED 49	Piscina 4 x 9 m Dolce Vita Naked con filtro arena 15 m ³ /h	440x940	400x900x120	43.200	-	-	KITDVC49xS15Nz	D49xS15Nz	A06	12.007,00
DV NAKED 510	Piscina 5 x 10 m Dolce Vita Naked con filtro arena 15 m ³ /h	540x1040	500x1000x120	60.000	-	-	KITDVC510xS15Nz	D510xS15Nz	A06	13.529,00

ESTRUCTURA Y LINER DE PISCINA

Cambia **X** por las 2 letras siguientes en función de la combinación de colores deseada:

AZ Azul Claro
BE Arena
BI Blanco

ELEMENTO DE BORDE SUPERIOR DE MADERA COMPUESTA

Cambia **Z** por las 4 letras siguientes en función de la combinación de colores deseada:

T Tabaco

PISCINAS ELEVADAS LAGHETTO



Accesorios DOLCEVITA - Cubiertas

Dolce Vita

CUBIERTA ISOTÉRMICA FLOTANTE DE VERANO



CUBIERTA PROTECTORA DE INVIERNO VERDE CON TENSORES



Descripción	Dimensiones totales (PrxAnxAl) cm	Referencia Laghetto	Código	Código Alfanum.	Precio 2021
Cubierta protectora de invierno con tensores elásticos y fijaciones DOLCEVITA 2x4	320 x 520	CODVC24	69644	A06	169,00
Cubierta protectora de invierno con tensores elásticos y fijaciones DOLCEVITA 2x5	320 x 620	CODVC25	69645	A06	185,00
Cubierta protectora de invierno con tensores elásticos y fijaciones DOLCEVITA 3x5	420 x 620	CODVC35	68001	A06	210,00
Cubierta protectora de invierno con tensores elásticos y fijaciones DOLCEVITA 3x6	420 x 720	CODVC36	69646	A06	230,00
Cubierta protectora de invierno con tensores elásticos y fijaciones DOLCEVITA 3x7	420 x 820	CODVC37	68002	A06	251,00
Cubierta protectora de invierno con tensores elásticos y fijaciones DOLCEVITA 4x8	520 X 920	CODVC48	68003	A06	314,00
Cubierta protectora de invierno con tensores elásticos y fijaciones DOLCEVITA 4x9	520 X 1020	CODVC49	69647	A06	407,00
Cubierta protectora de invierno con tensores elásticos y fijaciones DOLCEVITA 5x10	620 X 1120	CODVC510	69648	A06	456,00
Cubierta invernal DOLCEVITA DIVA LTI 2,5x4	500 X 400	CODVC254DG	71111	A06	285,00
Cubierta invernal DOLCEVITA DIVA LTI 2,5x5	250 X 500	CODVC255DG	71250	A06	308,00
Cubierta protectora de invierno DOLCEVITA DIVA LTI 3x5	420 X 700	CODVC35DG	71251	A06	300,00
Cubierta protectora de invierno DOLCEVITA DIVA LTI 3x6	420 X 800	CODVC36DG	71252	A06	336,00
Cubierta protectora de invierno DOLCEVITA DIVA LTI 3x7	420 X 900	CODVC37DG	71249	A06	384,00
Cubierta protectora de invierno DOLCEVITA DIVA LTI 4x8	520 X 1000	CODVC48DG	71253	A06	413,00
Cubierta protectora de invierno DOLCEVITA DIVA LTI 4x9	520 X 1100	CODVC49DG	71254	A06	434,00
Cubierta isotérmica flotante DOLCEVITA 2x4 - Todos los modelos	200 X 400	-	LACSDV24	A06	94,00
Cubierta isotérmica flotante DOLCEVITA 2x5 - Todos los modelos	200 X 500	-	LACSDV25	A06	108,00
Cubierta isotérmica flotante DOLCEVITA 3x5 - Todos los modelos	300 X 500	-	LACSDV35	A06	144,00
Cubierta isotérmica flotante DOLCEVITA 3x6 - Todos los modelos	300 X 600	-	LACSDV36	A06	166,00
Cubierta isotérmica flotante DOLCEVITA 3x7 - Todos los modelos	300 X 700	-	LACSDV37	A06	189,00
Cubierta isotérmica flotante DOLCEVITA 4x8 - Todos los modelos	400 X 800	-	LACSDV48	A06	288,00
Cubierta isotérmica flotante DOLCEVITA 4x9 - Todos los modelos	400 X 900	-	LACSDV49	A06	317,00
Cubierta isotérmica flotante DOLCEVITA 5x10 - Todos los modelos	500 X 1000	-	LACSDV510	A06	418,00

PISCINAS ELEVADAS LAGHETTO



Accesorios DolceVita - Cubiertas invernales para modelo DIVA, RATTAN y NAKED

Dolce Vita

Descripción	Dimensiones totales (AxLxA) cm	Referencia Laghetto	Código	Código Alfanum.	Precio 2021
Cubierta invernal Gris DolceVita 2x4		LACHDV24G	LACHDV24G	A06	333,00
Cubierta invernal Beige DolceVita 2x4		LACHDV24BE	LACHDV24BE	A06	333,00
Cubierta invernal Gris DolceVita 2x5		LACHDV25G	LACHDV25G	A06	388,00
Cubierta invernal Beige DolceVita 2x5		LACHDV25BE	LACHDV25BE	A06	388,00
Cubierta invernal Gris DolceVita 3x5		LACHDV35G	LACHDV35G	A06	508,00
Cubierta invernal Beige DolceVita 3x5		LACHDV35BE	LACHDV35BE	A06	508,00
Cubierta invernal Gris DolceVita 3x6		LACHDV36G	LACHDV36G	A06	576,00
Cubierta invernal Beige DolceVita 3x6		LACHDV36BE	LACHDV36BE	A06	576,00
Cubierta invernal Gris DolceVita 3x7		LACHDV37G	LACHDV37G	A06	655,00
Cubierta invernal Beige DolceVita 3x7		LACHDV37BE	LACHDV37BE	A06	655,00
Cubierta invernal Gris DolceVita 4x8		LACHDV48G	LACHDV48G	A06	903,00
Cubierta invernal Beige DolceVita 4x8		LACHDV48BE	LACHDV48BE	A06	903,00
Cubierta invernal Gris DolceVita 4x9		LACHDV49G	LACHDV49G	A06	1.003,00
Cubierta invernal Beige DolceVita 4x9		LACHDV49BE	LACHDV49BE	A06	1.003,00
Cubierta invernal Gris DolceVita 5x10		LACHDV510G	LACHDV510G	A06	1.304,00
Cubierta invernal Beige DolceVita 5x10		LACHDV510BE	LACHDV510BE	A06	1.304,00



Gris / Gris



Beige / Beige

PISCINAS ELEVADAS LAGHETTO



Sistema de nado DOLCEVITA

	Descripción	Referencia de Laghetto	Código	Código Alfanum.	Precio 2021
3 MT	KIT DE NADO CONTRACORRIENTE: 2 motores, 2 jets de agua, tuberías, panel eléctrico y mando a distancia conectado.	DVKITNCC020	DVKITNCC020	A06	4.141,00
4 MT	KIT DE NADO CONTRACORRIENTE: 2 motores, 2 jets de agua, tuberías, panel eléctrico y mando a distancia conectado.	DVKITNCC040	DVKITNCC030	A06	4.155,00
5 MT	KIT DE NADO CONTRACORRIENTE: 2 motores, 2 jets de agua, tuberías, panel eléctrico y mando a distancia conectado.	DVKITNCC050	DVKITNCC040	A06	4.165,00

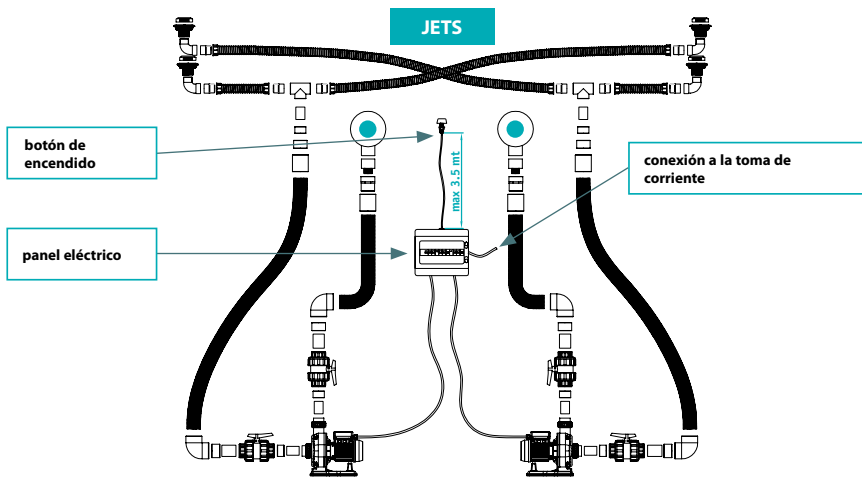

Dolce Vita

Disponible únicamente en los modelos DolceVita Naked y DolceVita Diva LTI.



Sistema de natación DOLCEVITA - kit de hidromasaje de 7 jets

	Descripción	Referencia de Laghetto	Código	Código Alfanum.	Precio 2021
3 MT	KIT DE 7 JETS DE HIDROMASAJE 1 motor, 7 boquillas, panel eléctrico y mando a distancia conectado y programado.	DVKITIDRO030	DVKITIDRO030	A06	2.121,00
4 MT	KIT DE 7 JETS DE HIDROMASAJE 1 motor, 7 boquillas, panel eléctrico y mando a distancia conectado y programado.	DVKITIDRO040	DVKITIDRO040	A06	2.128,00
5 MT	KIT DE 7 JETS DE HIDROMASAJE 1 motor, 7 boquillas, panel eléctrico y mando a distancia conectado y programado.	DVKITIDRO050	DVKITIDRO050	A06	2.135,00

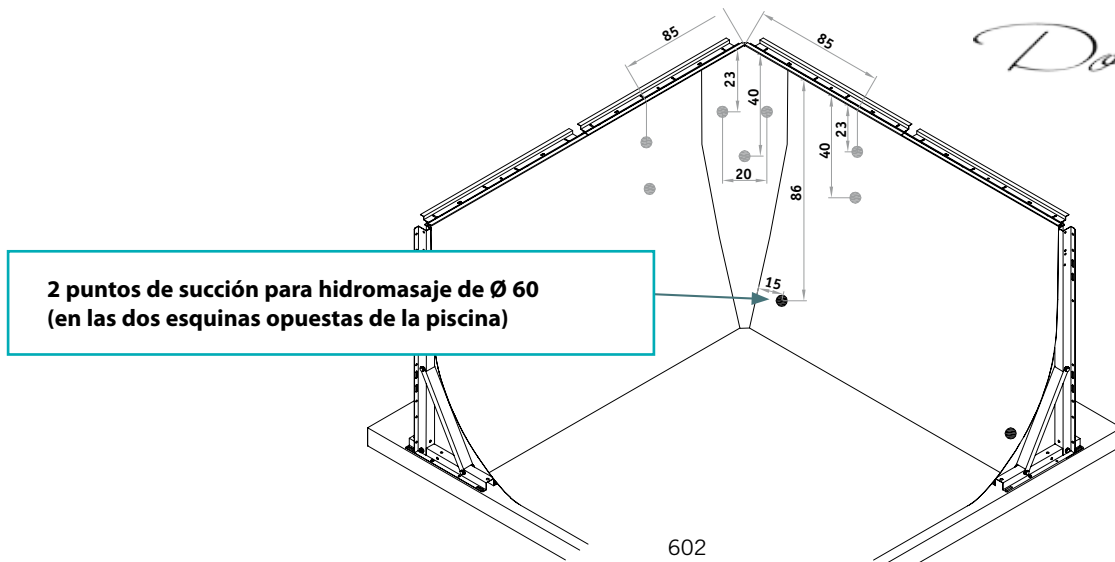

PISCINAS ELEVADAS LAGHETTO



DOLCEVITA: Tamaños de cimientos

Dolce Vita

CIMENTOS DE HORMIGÓN

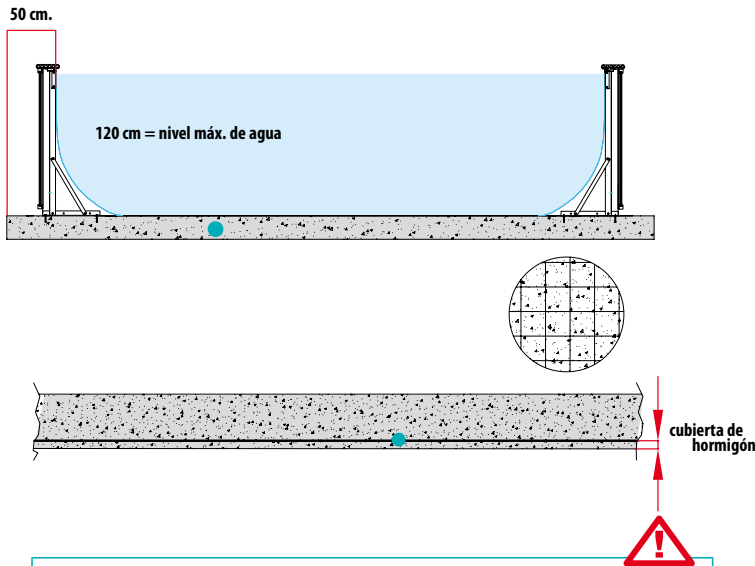

- Consulta a un ingeniero para conocer los requisitos óptimos para su instalación
- Asegúrate de que los cimientos son realmente rectangulares con las mismas diagonales
- Los cimientos deben soportar una carga de 1300 kg por metro cuadrado de peso de agua
- Consulta a un experto en geología para averiguar si los cimientos son factibles en caso de que el suelo sea inestable
- La superficie de los cimientos debe quedar tan suave como la escayola
- Gradiente de tolerancia del perímetro de la placa = ± 1 cm

TAMAÑOS DE CIMENTOS PARA LA CUBIERTA AUTOMÁTICA DOLCEVITA DIVA

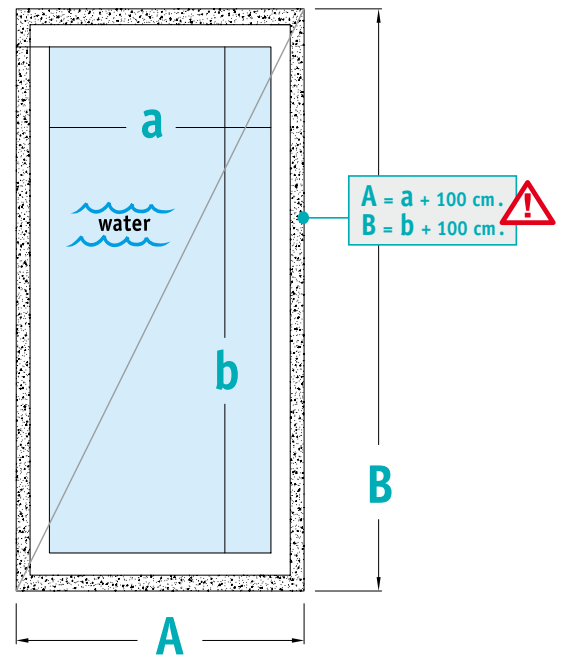

PIDE INFORMACIÓN TÉCNICA A TU COMERCIAL DE LAGHETTO

TAMAÑOS DE CIMENTOS PARA DOLCEVITA DIVA LTI

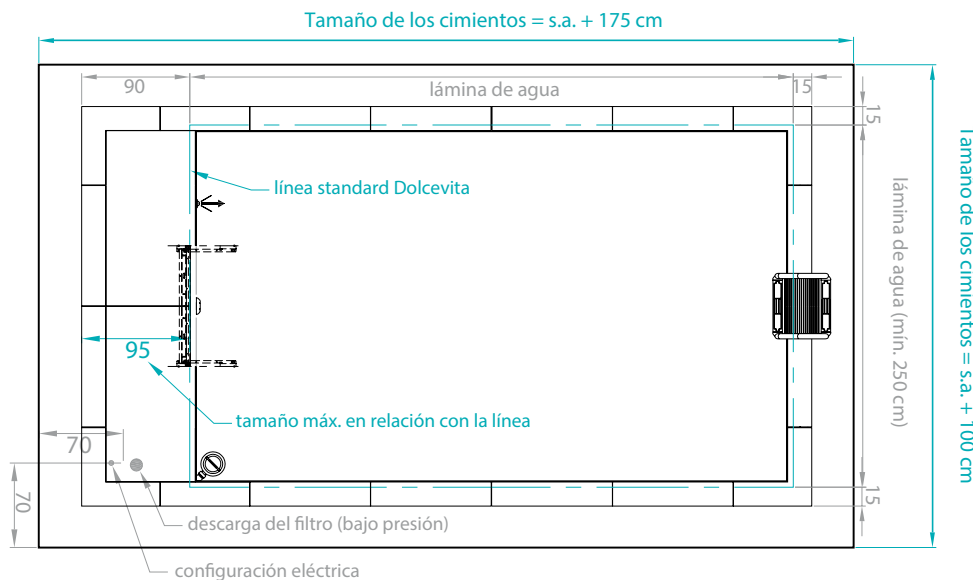

PISCINAS ELEVADAS LAGHETTO

DOLCEVITA: Posición de los accesorios standard: skimmer, boquilla y luz



Dolce Vita

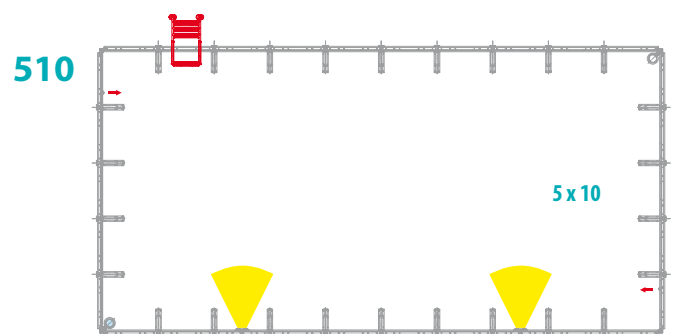
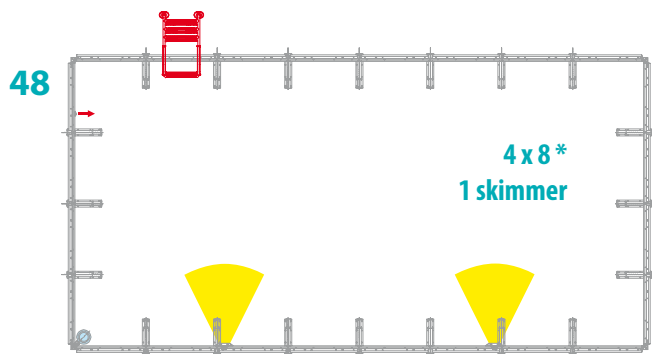
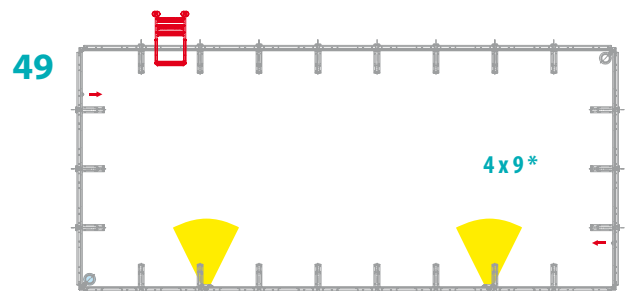
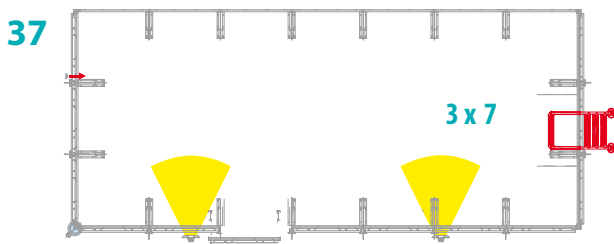
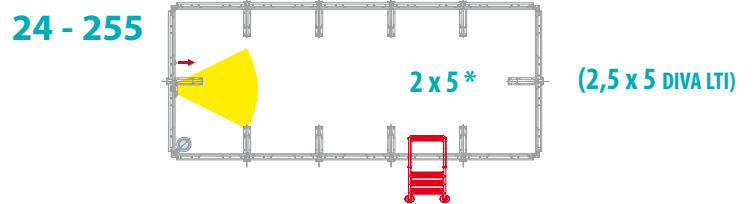
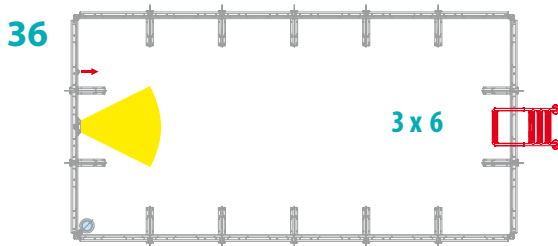
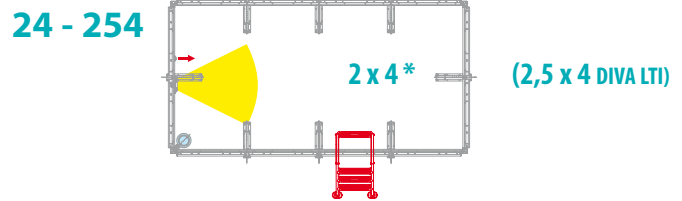
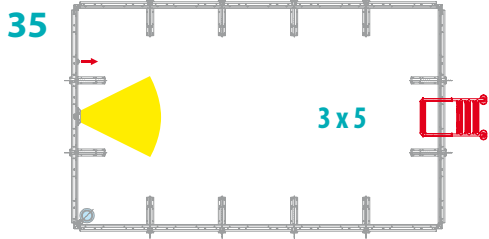

PISCINAS ELEVADAS LAGHETTO



Kit base estructural de acero para montaje de DOLCEVITA sobre tierra

La piscina elevada DolceVita se adapta a cualquier contexto, evitando así la construcción de una placa de hormigón reforzado. Usa un marco especial de base modular hecho de acero y pintado con polvo epoxi.

Con este accesorio estructural innovador y único, que puede ir acompañado de un certificado de movilidad y de retirada sencilla de la piscina, puedes instalar la piscina DolceVita en cualquier tipo de situación, satisfaciendo todas las necesidades, incluso las más especiales.

Descripción	Referencia de Laghetto	Código	Código Alfanum.	Precio 2021
KIT BASE DE MONTAJE SIN HORMIGÓN DOLCEVITA 3x5	DVC35KITTB	69626	A06	2.238,00
KIT BASE DE MONTAJE SIN HORMIGÓN DOLCEVITA 3x6	DVC36KITTB	69627	A06	2.609,00
KIT BASE DE MONTAJE SIN HORMIGÓN DOLCEVITA 3x7	DVC37KITTB	69628	A06	2.979,00
KIT BASE DE MONTAJE SIN HORMIGÓN DOLCEVITA 4x8	DVC48KITTB	69629	A06	3.635,00
KIT BASE DE MONTAJE SIN HORMIGÓN DOLCEVITA 4x9	DVC49KITTB	69630	A06	4.005,00

Dolce Vita

BASE PARA MONTAJE DIRECTO SOBRE EL SUELO

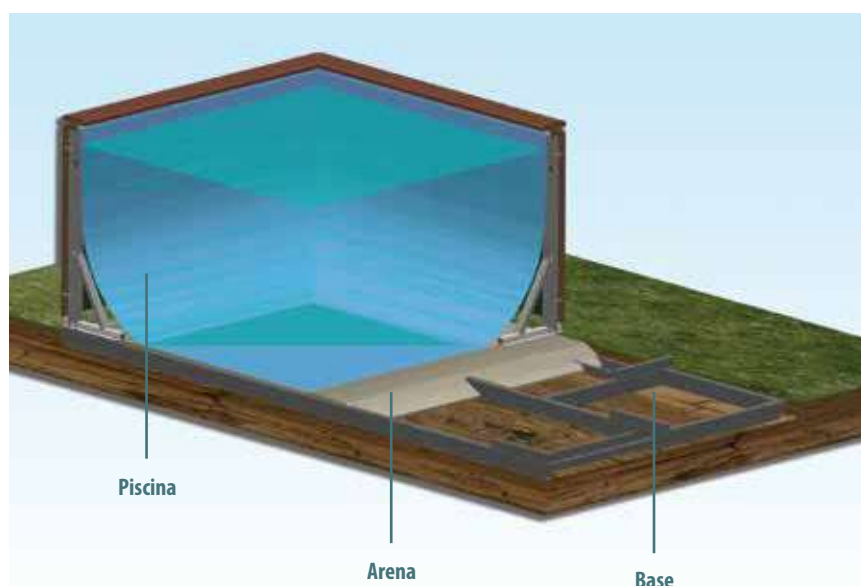

- ▶ Instalación de cero impacto.
- ▶ Para instalaciones en las que no se pueden hacer cimientos de hormigón.
- ▶ Fácil de mover y montar.
- ▶ Totalmente extraíble.

PISCINAS ELEVADAS LAGHETTO



Componentes de acero inoxidable para estabilizar la estructura de la piscina

El kit es un sistema de bloqueo de acero inox AISI 304 formado por sujecciones que permiten evitar la curvatura estructural normal (desalineación) de la DolceVita durante la fase de llenado.

Descripción	Referencia de Laghetto	Código	Código Alfanum.	Precio 2021
KIT FIJACIÓN-ALINEACIÓN DOLCEVITA 2x4	DV24KITAL	69616	A06	272,00
KIT FIJACIÓN-ALINEACIÓN DOLCEVITA 2x5	DV25KITAL	69617	A06	331,00
KIT FIJACIÓN-ALINEACIÓN DOLCEVITA 2,5x4	DV254KITAL	71281	A06	324,00
KIT FIJACIÓN-ALINEACIÓN DOLCEVITA 2,5x5	DV255KITAL	71324	A06	380,00
KIT FIJACIÓN-ALINEACIÓN DOLCEVITA 3x4	DV34KITAL	71123	A06	324,00
KIT FIJACIÓN-ALINEACIÓN DOLCEVITA 3x5	DV35KITAL	69619	A06	377,00
KIT FIJACIÓN-ALINEACIÓN DOLCEVITA 3x6	DV36KITAL	69618	A06	437,00
KIT FIJACIÓN-ALINEACIÓN DOLCEVITA 3x7	DV37KITAL	69620	A06	482,00
KIT FIJACIÓN-ALINEACIÓN DOLCEVITA 4x8	DV48KITAL	69621	A06	588,00
KIT FIJACIÓN-ALINEACIÓN DOLCEVITA 4x9	DV49KITAL	69622	A06	647,00
KIT FIJACIÓN-ALINEACIÓN DOLCEVITA 5x10	DV510KITAL	69623	A06	753,00

KIT DE FIJACIÓN Y ALINEACIÓN

Dolce Vita

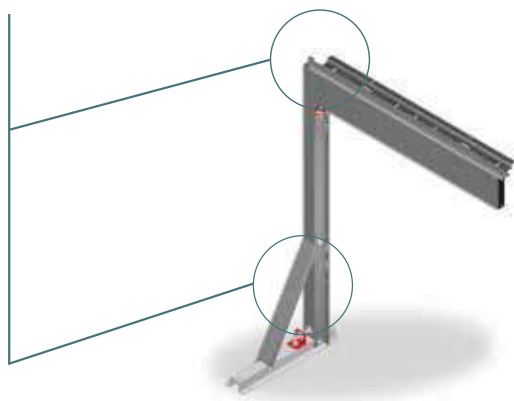

EL KIT ES UN SISTEMA DE BLOQUEO DE ACERO INOX AISI 304 FORMADO POR SUJECCIONES QUE PERMITEN EVITAR LA CURVATURA ESTRUCTURAL NORMAL (DESALINEACIÓN) DE LA DOLCEVITA DURANTE LA FASE DE LLENADO.

- ▶ Con el kit no puedes alinear la piscina si ya está llena.
- ▶ Solo es compatible sin ninguna modificación con las estructuras DolceVita posteriores a abril de 2014.
- ▶ No puedes añadir el kit a la piscina montada; para encajarlo hay que desmontar la piscina totalmente.
- ▶ Si la estructura DolceVita ha sido comprada antes de abril de 2014 serán necesarias algunas modificaciones en la estructura.



Sistema de rebosadero - incluido en el kit de piscina

Dimensiones	Acabado / versión	Descripción	Referencia de Laghetto	Código	Código Alfanum.	Precio 2021
Todas	RATTAN DIVA NAKED	Sistema de rebosadero	DVCSTP	DVCSTP	A06	98,00

POP!

POP!

es la gama de piscinas elevadas con la que Laghetto celebra sus primeros 40 años en el sector de las piscinas.

Es el resultado de cuatro décadas de patentes y proyectos innovadores, y supone la máxima expresión de la calidad en el mercado de las piscinas elevadas.

La gama Pop está disponible en profundidades de 100 y 120 cm en una amplia variedad de colores suaves, frescos y modernos que se puede instalar de forma agradable y poco convencional en tu espacio o jardín.



EQUIPAMIENTO DE SERIE

- ▶ Luces LED.
- ▶ Escalera de seguridad.
- ▶ Sistema exclusivo de filtración y tratamiento del agua Laghetto. Variedad de filtros de arena AstralPool.
- ▶ Soportes especiales para montaje en el suelo.



GARANTÍA DE LA PISCINA: 5 AÑOS

GARANTÍA DE LOS ACCESORIOS: 2 AÑOS

POP!

Liner de piscina



VASO

Hecho de membrana de tejido de poliéster con revestimiento de PVC, es increíblemente resistente (pasa sin problemas el test DIN 53354 hasta una tracción de 430 kg en 5 cm); es tratado con un revestimiento especial que evita la fijación de la suciedad en las zonas expuestas y ofrece protección frente a los daños provocados por la luz UV, por lo que es muy resistente.

Todos los liner de Laghetto POP están disponibles en 6 colores divertidos y vienen con su distintiva etiqueta roja.

Skimmer patentado Laghetto



SKIMMER LAGHETTO

El legendario skimmer de la piscina Laghetto se ajusta directamente a la esquina del liner de la piscina. El cabezal flotante recorre la superficie del agua con un movimiento perfecto de 360 grados. Es el diseño de skimmer más eficaz del mercado.

Todos los skimmers incluyen un cesto con prefiltro (si se utiliza con sistemas de filtración de arena o cartuchos) o un elemento de filtración especial hecho con un tejido de microfibras (sistema Boa).

El amplio recorrido del cabezal flotante cubre toda la superficie con precisión para lograr una mejor eficiencia y evitar casi totalmente la entrada de aire no deseado, que puede dañar la bomba del sistema de filtración.

Los cabezales de los skimmers están dotados de dispositivos para garantizar la seguridad de los nadadores.



Soportes para piscina elevada



BLOQUES DE APOYO

Todas las piscinas vienen con un juego completo de bloques de apoyo que, al ofrecer una base sólida, evitan tener soportes bajo las patas de la piscina. Los bloques de apoyo son de color blanco, para que vayan a juego con la estructura y la parte superior de los liners.



Tuberías Laghetto



TUBERÍAS

Las tuberías de los sistemas de filtración son otro de los elementos de gran calidad que caracterizan los productos de Piscine Laghetto. Las tuberías de las piscinas POP están hechas de PVC corrugado blanco muy resistente y duradero, con accesorios de 1,5 pulgadas, montados a presión y encolados (ensamblados en fábrica para garantizar el mejor sellado posible con el paso del tiempo). Las tuberías tienen conectores y juntas roscados, y están fijados a los accesorios de pared de la piscina y a las boquillas del sistema de filtración sin usar ningún tipo de cable.

Escalera de seguridad



ESCALERA DE SEGURIDAD LAGHETTO

Presentada ya en el año 2000, la escalera de seguridad de Piscine Laghetto es la escalera más estable y segura para piscinas elevadas del mercado. Está conectada directamente a la estructura para que no vuelque y se pueden retirar los peldaños exteriores para evitar el acceso de los niños cuando la piscina no esté vigilada o esté fuera de uso.



Aspiradora



ASPIRADORA

Todos los kits de las piscinas POP incluyen también una aspiradora (la longitud del tubo varía en función del tamaño de la piscina y del número de skimmers utilizado).



Filtros de arena AstralPool



POP!

SISTEMAS DE FILTRACIÓN CON ARENA

La alianza técnica entre Piscine Laghetto y AstralPool introduce los filtros de arena de 6, 10 y 15 m³/h en todos los kits de piscinas.



PISCINAS ELEVADAS



Modelo POP!: colores disponibles



... ML
VERDE ORUGA



... LV
LILA MARIPOSA

La gama de piscinas Laghetto Pop está disponible en 4 colores: verde oruga, lila mariposa, arena de mar y azul Laghetto.

EJEMPLO:

X = COLORES DISPONIBLES



... CR
ARENA DE MAR



... BL
AZUL LAGHETTO

KITPOP25xB
KITPOP25BLB



	LÁMINA DE AGUA (m)	ESPACIO OCUPADO CON LOS SOPORTES (m)	ESPACIO OCUPADO SIN LOS SOPORTES (m)	VOLUMEN (m ³)
24	2,80 x 4,00 x h,1,2	3,84 x 5,04	3,60 x 4,80	13,5
25	2,80 x 5,30 x h,1,2	3,84 x 6,34	3,60 x 6,10	17
26	2,80 x 6,60 x h,1,2	3,84 x 7,64	3,60 x 7,40	21,5
27	2,80 x 7,80 x h,1,2	3,84 x 8,84	3,60 x 8,60	25
46	4,00 x 6,60 x h,1,2	5,04 x 7,64	4,80 x 7,40	30,5
47	4,00 x 7,80 x h,1,2	5,04 x 8,84	4,80 x 8,60	36
49	4,00 x 9,00 x h,1,2	5,04 x 10,04	4,80 x 9,80	41,5
510	5,30 x 10,25 x h,1,2	6,34 x 11,29	6,10 x 11,05	62,5
511	5,30 x 11,50 x h,1,2	6,34 x 12,54	6,10 x 12,30	70
612	6,60 x 12,70 x h,1,2	7,64 x 13,74	7,40 x 13,50	96,5

PISCINAS ELEVADAS LAGHETTO



Modelo POP!

POP!

- Kits de piscina con 1 / 2 skimmers, filtro de arena, limpiador manual, escalera, 1 / 2 focos LED pequeños y soportes.

Modelo Laghetto	Descripción	Dimensiones totales (PrxAnxAl) cm	Dimensiones del agua (PrxAnxAl) cm	Volumen de agua (litros)	Dimensiones del embalaje	Peso bruto total (kg)	Código Fluidra	Color	Código Alfanum.	Precio 2021
POP 120 – 24	Filtro de kit de piscina de 6 m³/h 1 skimmer 1 foco LED	384x504	280x400x120	13500	110 x 140 x 125	184	KITPOP24MLS6	Verde oruga	A06	3.801,00
							KITPOP24CRS6	Arena de mar	A06	3.801,00
							KITPOP24LVS6	Lila mariposa	A06	3.801,00
							KITPOP24BLS6	Azul Laghetto	A06	3.801,00
POP 120 – 25	Filtro de kit de piscina de 6 m³/h 1 skimmer 1 foco LED	384x634	280x530x120	17000	110 x 140 x 130	205	KITPOP25MLS6	Verde oruga	A06	4.148,00
							KITPOP25CRS6	Arena de mar	A06	4.148,00
							KITPOP25LVS6	Lila mariposa	A06	4.148,00
							KITPOP25BLS6	Azul Laghetto	A06	4.148,00
POP 120 – 26	Filtro de kit de piscina de 6 m³/h 1 skimmer 1 foco LED	384x764	280x660x120	21500	110 x 140 x 160	224	KITPOP26MLS6	Verde oruga	A06	4.519,00
							KITPOP26CRS6	Arena de mar	A06	4.519,00
							KITPOP26LVS6	Lila mariposa	A06	4.519,00
							KITPOP26BLS6	Azul Laghetto	A06	4.519,00
POP 120 – 27	Filtro de kit de piscina de 10 m³/h 1 skimmer - 1 foco LED	384x884	280x780x120	26200	100 x 140 x 160	258	KITPOP27MLS	Verde oruga	A06	5.091,00
							KITPOP27CRS	Arena de mar	A06	5.091,00
							KITPOP27LVS	Lila mariposa	A06	5.091,00
							KITPOP27BLS	Azul Laghetto	A06	5.091,00
POP 120 – 46	Filtro de kit de piscina de 10 m³/h 1 skimmer - 1 foco LED	504x764	400x660x120	30500	110 x 140 x 160	262	KITPOP46MLS	Verde oruga	A06	5.634,00
							KITPOP46CRS	Arena de mar	A06	5.634,00
							KITPOP46LVS	Lila mariposa	A06	5.634,00
							KITPOP46BLS	Azul Laghetto	A06	5.634,00
POP 120 – 47	Filtro de kit de piscina de 10 m³/h 1 skimmer - 1 foco LED	504x884	400x780x120	36000	110 x 140 x 170	287	KITPOP47MLS	Verde oruga	A06	5.634,00
							KITPOP47CRS	Arena de mar	A06	5.634,00
							KITPOP47LVS	Lila mariposa	A06	5.634,00
							KITPOP47BLS	Azul Laghetto	A06	5.634,00
POP 120 – 49	Filtro de kit de piscina de 15 m³/h 2 skimmers - 1 focos LED	504x1004	400x900x120	43200	100 x 140 x 180	335	KITPOP49BLGS	Azul Laghetto	A06	6.607,00
POP 120 – 510	Filtro de kit de piscina de 15 m³/h 2 skimmers - 1 focos LED	634x1129	530x1025x120	-	-	-	KITPOP510BLGS	Azul Laghetto	A06	7.661,00
POP 120 – 511	Filtro de kit de piscina de 15 m³/h 2 skimmers - 1 focos LED	634x1254	530x1150x120	-	-	-	KITPOP511BLGS	Azul Laghetto	A06	8.165,00
POP 120 – 612	Filtro de kit de piscina de 15 m³/h 2 skimmers - 1 focos LED	764x1374	660x1270x120	-	-	-	KITPOP612BLGS	Azul Laghetto	A06	9.320,00

PISCINAS ELEVADAS LAGHETTO



Accesorios POP! - Cubiertas

POP!



CUBIERTA DE PISCINA



CUBIERTA SOLAR

Descripción	Código	Código Alfanum.	Precio 2021
Cubierta isotérmica de burbujas POP24	LACS24	A06	131,00
Cubierta de invierno gris POP24	LACH24G	A06	268,00
Cubierta de invierno beige POP24	LACH24BE	A06	268,00
Cubierta de invierno azul POP24	LACH24BL	A06	268,00
Cubierta isotérmica de burbujas POP25	LACS25	A06	157,00
Cubierta de invierno gris POP25	LACH25G	A06	347,00
Cubierta de invierno beige POP25	LACH25BE	A06	347,00
Cubierta de invierno azul POP25	LACH25BL	A06	347,00
Cubierta isotérmica de burbujas POP26	LACS26	A06	181,00
Cubierta de invierno gris POP26	LACH26G	A06	412,00
Cubierta de invierno beige POP26	LACH26BE	A06	412,00
Cubierta de invierno azul POP26	LACH26BL	A06	412,00
Cubierta isotérmica de burbujas POP27	LACS27	A06	206,00
Cubierta de invierno gris POP27	LACH27G	A06	480,00
Cubierta de invierno beige POP27	LACH27BE	A06	480,00
Cubierta de invierno azul POP27	LACH27BL	A06	480,00
Cubierta isotérmica de burbujas POP46	LACS46	A06	262,00
Cubierta de invierno gris POP46	LACH46G	A06	544,00
Cubierta de invierno beige POP46	LACH46BE	A06	544,00
Cubierta de invierno azul POP46	LACH46BL	A06	544,00

Descripción	Código	Código Alfanum.	Precio 2021
Cubierta isotérmica de burbujas POP47	LACS47	A06	299,00
Cubierta de invierno gris POP47	LACH47G	A06	627,00
Cubierta de invierno beige POP47	LACH47BE	A06	627,00
Cubierta de invierno azul POP47	LACH47BL	A06	627,00
Cubierta isotérmica de burbujas POP49	LACS49	A06	329,00
Cubierta de invierno gris POP49	LACH49G	A06	746,00
Cubierta de invierno beige POP49	LACH49BE	A06	746,00
Cubierta de invierno azul POP49	LACH49BL	A06	746,00
Cubierta isotérmica de burbujas POP510	LACS510	A06	516,00
Cubierta de invierno gris POP510	LACH510G	A06	1.107,00
Cubierta de invierno beige POP510	LACH510BE	A06	1.107,00
Cubierta de invierno azul POP510	LACH510BL	A06	1.107,00
Cubierta isotérmica de burbujas POP511	LACS511	A06	561,00
Cubierta de invierno gris POP511	LACH511G	A06	1.190,00
Cubierta de invierno beige POP511	LACH511BE	A06	1.190,00
Cubierta de invierno azul POP511	LACH511BL	A06	1.190,00
Cubierta isotérmica de burbujas POP612	LACS612	A06	731,00
Cubierta de invierno gris POP612	LACH612G	A06	1.585,00
Cubierta de invierno beige POP612	LACH612BE	A06	1.585,00
Cubierta de invierno azul POP612	LACH612BL	A06	1.585,00

PISCINAS ELEVADAS LAGHETTO

Modelo POP!: Posición de los accesorios standard: skimmer, boquilla y luz



POP!

24

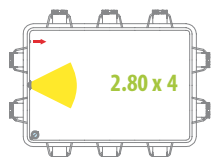

47



25

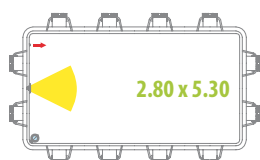

49

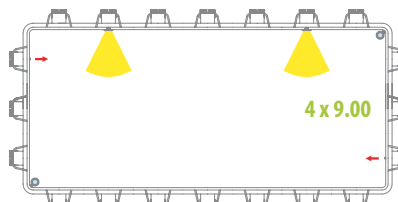

26



511



27



510



46

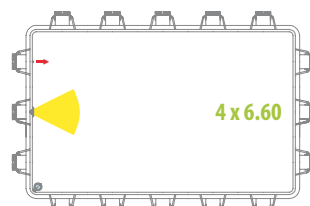

612



PISCINAS ELEVADAS DE MADERA
Piscinas redondas de Madera VANILLE y VIOLETTE

Piscinas redondas de 6 y 8 lados. Pino francés con tratamiento autoclave IV. Liner Azul 50/100 en modelo Vanille y Lili, y liner 75/100 en modelo Violette. Escalera de madera y acero inoxidable, manta protectora de suelo de 200 g/m², protector de pared, skimmer, válvula de retorno y filtro de arena en los modelos Vanille y Violette. Se recomienda losa de hormigón de espesor mínimo 15 cm.

Vanille - 800002

Violette - 800003

Código	Dimensiones exteriores	Volumen (l)	Filtro Arena (arena incluida)	Peso (Kg)	Embalaje	Código Alfanum.	Precio 2021
800003	Ø500 x 127 cm	15.500	6 m ³ /h	120 / 770	120x80x78 - 200x120x48	A04	3.305,00
800002	Ø400 x 119 cm	8.000	6 m ³ /h	124 / 530	120x80x78 - 208x120x50	A04	2.287,00
800008	Ø280 x 107 cm	3.600	6 m ³ /h	63 / 340	120x80x115 - 150x120 x45	A04	1.897,00

Piscinas ovaladas de Madera GRENADE, CANNELLE y SAFRAN

Piscinas ovaladas de 8 lados con postes laterales. Pino francés con tratamiento autoclave IV. Liner Azul 60/100 en modelo Grenade y Cannelle y liner 75/100 en modelo Safran. Escalera de madera y acero inoxidable, manta protectora de suelo de 200 g/m², protector de pared, skimmer, válvula de retorno y filtro de arena. Obligatoria losa de hormigón de espesor mínimo 15 cm.

Grenade - 790086

Cannelle - 790087

Safran - 790089

Código	Dimensiones exteriores	Volumen (l)	Filtro Arena (arena incluida)	Peso (Kg)	Embalaje	Código Alfanum.	Precio 2021
790089	637 x 412 x 133 cm	23.000	8 m ³ /h	210 / 1.040	80x120x100 - 400x120x57	A04	5.958,00
790087	551 x 351 x 119 cm	14.500	6 m ³ /h	147 / 800	80x120x100 - 350x120x45,8	A04	4.806,00
790086	436 x 336 x 119 cm	11.200	4 m ³ /h	133 / 620	80x120x78 - 300x120x48	A04	3.737,00

Nota (para todas las piscinas elevadas de madera): Es posible que el filtro suministrado no corresponda con la imagen mostrada.

PISCINAS ELEVADAS DE MADERA

Piscinas ovaladas de Madera VERMELA, ORANGE, MACADAMIA y BAMBU

Piscinas ovaladas de 8 lados con vigas enterradas. Pino francés con tratamiento autoclave IV. Liner Azul 75/100 en estos tres modelos. Escalera de madera y acero inoxidable, manta protectora de suelo de 200 g/m², protector de pared, skimmer, válvula de retorno y filtro de arena. Obligatoria losa de hormigón de espesor mínimo 17 cm.



Vermela - 790098



Orange - 800007



Macadamia - KPBOC632



Bambu - KPBOC535



Código	Dimensiones exteriores	Volumen (l)	Filtro Arena (arena incluida)	Peso (Kg)	Embalaje	Código Alfanum.	Precio 2021
790098	672 x 472 x 146 cm	31.000	8 m ³ /h	300 / 1.200	200x80x100 - 400x120x55	A04	6.976,00
800007	752 x 456 x 146 cm	-	10 m ³ /h	1.795	600x120x50,5 - 200x80x100	A04	7.067,00
KPBOC632	632 x 335 x 130 cm	-	6 m ³ /h	1.240	405x111x54 - 200x78x80	A04	5.532,00
KPBOC535	535 x 335 x 130 cm	-	6 m ³ /h	987	355x111x53 - 200x78x80	A04	4.584,00

Piscinas cuadradas y rectangulares de Madera CARRA, MARBELLA, EVORA y BRAGA

Piscina cuadrada con postes laterales y piscinas rectangulares con vigas enterradas. Pino francés con tratamiento autoclave IV. Liner Azul 60/100 en el modelo Carra y liner 75/100 en los modelos Evora y Braga. Escalera de madera y acero inoxidable, manta protectora de suelo de 200 g/m², protector de pared, skimmer, válvula de retorno y filtro de arena. Obligatoria losa de espesor mínimo de 15 cm en el modelo Carra y losa de hormigón de espesor mínimo de 17 cm en los modelos Evora y Braga.



Carra - 790205



Evora - 790206



Braga - 790207



Código	Dimensiones exteriores	Volumen (l)	Filtro Arena (arena incluida)	Peso (Kg)	Embalaje	Código Alfanum.	Precio 2021
790207	815 x 420 x 146 cm	37.000	10 m ³ /h	300 / 1.540	200x80x100 - 405x111x77	A04	9.171,00
790206	620 x 420 x 133 cm	24.100	10 m ³ /h	400 / 1.180	80x120x100 - 405x111x62	A04	7.339,00
790096	427 x 277 x 119 cm	9.000	4 m ³ /h	252 / 700	80x200x85 - 400x120x40	A04	4.766,00
790205	305 x 305 x 119 cm	7.700	4 m ³ /h	160 / 570	80x120x78 - 305x111x45	A04	3.279,00

PISCINAS ELEVADAS DE MADERA
Piscinas rectangulares grandes de Madera ANISE, MINT y CARDAMON

Piscina rectangular grande con vigas enterradas. Pino francés con tratamiento autoclave IV. Liner Azul 75/100. Escalera exterior de madera e interior de acero inoxidable, manta protectora de suelo de 200 g/m², protector de pared, skimmer, válvula de retorno y filtro de arena. Obligatoria losa de espesor mínimo de 17 cm.



Código	Dimensiones exteriores	Volumen (l)	Filtro Arena (arena incluida)	Peso (Kg)	Embalaje	Código Alfanum.	Precio 2021
788033	1.218 x 427 x 146	60.000	10 m ³ /h	673 / 2.070	80x200x100 - 400x120x102	A04	14.298,00
788032	1.018 x 427 x 146	50.000	10 m ³ /h	612 / 1.730	200x80x100 - 400x120x92	A04	12.728,00

PISCINAS ELEVADAS DE PARED DE COMPOSITE
Piscina de pared de Composite AVANTGARDE

Piscina de 124 cm de altura con forma rectangular y paneles premontados. Playa con ranura para insertar liner. Fácil instalación y nulo mantenimiento. Posibilidad de enterrar. Liner Azul 60/100. Escalera exterior de composite e interior de acero inoxidable, manta protectora de suelo de 200 g/m², embellecedores de aluminio, perfiliería de acero, skimmer, válvula de retorno y filtro de arena. Se recomienda losa de hormigón de espesor mínimo 15 cm.



Código	Dimensiones exteriores	Volumen (l)	Filtro Arena (arena incluida)	Peso (Kg)	Embalaje	Código Alfanum.	Precio 2021
KPCOR60	606 x 326 x 124	17.875	5 m ³ /h	1.220	170 x 130 x 140	A04	9.147,00
KPCOR60L New	606 x 326 x 124	17.875	5 m ³ /h	1.220	170 x 130 x 140	A04	8.981,00
KPCOR28	326 x 326 x 96	6.600	3 m ³ /h	900	170 x 130 x 90	A04	4.633,00
KPCOR46	466 x 326 x 124	13.400	4 m ³ /h	1000	170 x 130 x 90	A04	7.468,00
KPCOR2814	326 x 186	3.300	4 m ³ /h	450	170 x 130 x 90	A04	3.772,00

Nota (para todas las piscinas elevadas de madera): Es posible que el filtro suministrado no corresponda con la imagen mostrada.

PISCINAS ELEVADAS DE PARED DE COMPOSITE

Piscina de pared de Composite AVANTGARDE

Piscinas de 124 cm de altura con forma ovalada y redonda y paneles premontados. Playa con ranura para insertar liner. Fácil instalación y nulo mantenimiento. Posibilidad de enterrar. Liner Azul 60/100. Escalera exterior de composite e interior de acero inoxidable, manta protectora de suelo de 200 g/m², embellecedores de aluminio, perfilería de acero, skimmer, válvula de retorno y filtro de arena. Se recomienda losa de hormigón de espesor mínimo 15 cm.



Código	Dimensiones exteriores	Volumen (l)	Filtro Arena (arena incluida)	Peso (Kg)	Embalaje	Código Alfanum.	Precio 2021
KPCOV80 New	804 x 386 x 124	27.000	6 m ³ /h	1450	170 x 150 x 170	A04	9.197,00
KPCOV66	664 x 386 x 124	21.500	6 m ³ /h	1220	170 x 130 x 140	A04	7.775,00
KPCOV66L	664 x 386 x 124	21.500	6 m ³ /h	1220	170 x 130 x 140	A04	8.036,00
KPCOV52	524 x 386 x 124	16.210	6 m ³ /h	980	170 x 130 x 140	A04	6.220,00
KPCO41	D. 410 x 124	11.000	4 m ³ /h	735	170 x 130 x 108	A04	4.714,00
KPCOV6650	664 x 386 x 154	-	8 m ³ /h	1375	170 x 130 x 156	A04	9.443,00

PISCINAS DE COMPOSITE

LINER: Tratamiento Anti-ultravioleta que retrasa el envejecimiento del PVC.

COMPOSITE: Las piscinas de composite están fabricadas de un nuevo material mezcla de madera (harina de madera) y polímeros.

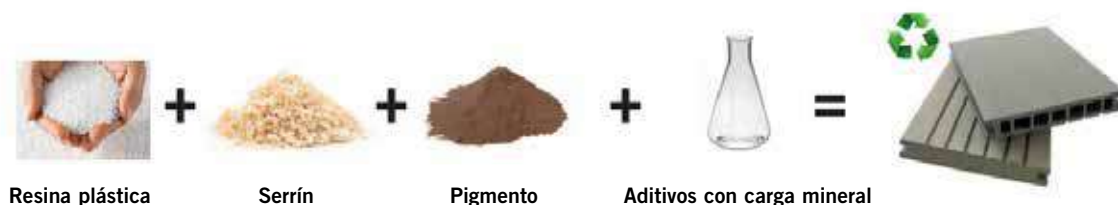

Resina plástica

Serrín

Pigmento

Aditivos con carga mineral

PISCINAS ELEVADAS DE PARED DE ACERO
Piscinas de pared de acero decoración madera MAURITIUS

Piscinas de 132 cm de altura, con liner azul 40/100, perfilería de acero y protectores de inyección. Escalera de seguridad plataforma + 2x3 pedaños y tapiz de suelo de polietileno de 115 g/m².



Código	Dimensiones	Volumen (l)	Filtro Arena	Peso (Kg)	Embalaje	Código Alfanum.	Precio 2021
KITPROV738WO	730 x 375 x 132 cm	28.217	5 m ³ /h	335	120 x 80 x 169	A04	2.622,00
KITPROV618WO	610 x 375 x 132 cm	23.281	5 m ³ /h	270	90 x 80 x 169	A04	2.241,00
KITPROV508WO	500 x 300 x 132 cm	16.210	5 m ³ /h	260	90 x 80 x 169	A04	2.021,00
KITPR558WO	Ø 550 x 132 cm	27.798	5 m ³ /h	243	90 x 80 x 169	A04	2.044,00
KITPR458WO	Ø 460 x 132 cm	19.444	5 m ³ /h	238	90 x 80 x 169	A04	1.665,00
KITPR358WO	Ø 350 x 132 cm	11.250	5 m ³ /h	184	90 x 80 x 169	A04	1.460,00

Piscinas de pared de acero decoración madera PACIFIC

Piscinas de 120 cm de altura, con liner azul 30/100 (modelos 730 y 610 con liner azul 40/100), perfilería de acero, protectores de inyección y escalera de 2x3 pedaños.



Código	Dimensiones	Volumen (l)	Filtro Arena	Peso (Kg)	Embalaje	Código Alfanum.	Precio 2021
KIT730W	730 x 375 x 120 cm	25.323	4 m ³ /h	287	90 x 80 x 169	A04	2.402,00
KIT610W	610 x 375 x 120 cm	20.893	4 m ³ /h	235	80 x 60 x 169	A04	1.982,00
KIT500W	500 x 300 x 120 cm	14.550	4 m ³ /h	224	80 x 60 x 169	A04	1.678,00
KIT460W	Ø 460 x 120 cm	17.450	4 m ³ /h	172	80 x 60 x 169	A04	1.342,00
KIT350W	Ø 350 x 120 cm	10.102	4 m ³ /h	146	80 x 60 x 169	A04	1.153,00
KIT240W	Ø 240 x 120 cm	4.750	4 m ³ /h	126	80 x 60 x 169	A04	1.061,00
KIT300W New	300 x 120 cm	7.418	4 m ³ /h	127	80 x 60 x 154	A04	1.115,00

PISCINAS ELEVADAS DE PARED DE ACERO

Piscinas de pared de acero decoración madera SICILIA

Piscinas de 120 cm de altura, con liner azul 30/100, perfilería de acero, protectores de inyección y escalera de 2x3 pedaños.



Código	Dimensiones	Volumen (l)	Filtro Cartucho	Peso (Kg)	Embalaje	Código Alfanum.	Precio 2021
KITPROV503W	500 x 300 x 120 cm	14.550	3,8 m ³ /h	205	80 x 60 x 169	A04	1.376,00
KITPR453W	Ø 460 x 120 cm	17.450	3,8 m ³ /h	149	120 x 80 x 176	A04	1.099,00
KITPR353W	Ø 350 x 120 cm	10.102	3,8 m ³ /h	109	120 x 80 x 176	A04	937,00
KITPR303W	Ø 300 x 120 cm	7.418	3,8 m ³ /h	94	120 x 80 x 161	A04	862,00

Piscinas de pared de acero decoración madera AMAZONIA

Piscinas de 132 cm de altura, con liner azul 40/100, perfilería de acero y protectores de inyección. Escalera de seguridad plataforma + 2x3 pedaños y tapiz de suelo de polietileno de 115 g/m². Viga de acero enterrada de 15x15 cm y sistema de Omegas.

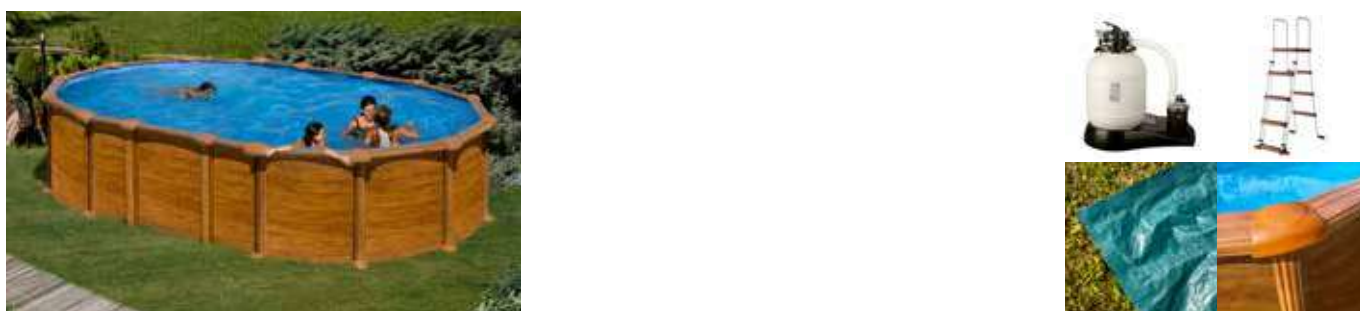

Código	Dimensiones	Volumen (l)	Filtro Arena	Peso (Kg)	Embalaje	Código Alfanum.	Precio 2021
KITPROV7388WO	730 x 375 x 132 cm	28.217	5 m ³ /h	348	120 x 80 x 169	A04	3.345,00
KITPROV6188WO	610 x 375 x 132 cm	23.281	5 m ³ /h	279	90 x 80 x 169	A04	2.829,00

PISCINAS ELEVADAS DE PARED DE ACERO
Piscinas de pared de acero decoración Grafito GRANADA

Piscinas de 132 cm de altura, con liner azul 40/100, perfilería de acero y protectores de inyección. Escalera de seguridad plataforma + 2x3 pedaños y tapiz de suelo de polietileno de 115 g/m². Las piscinas 7388GF y 6188GF se instalan con vigas enterradas.



Código	Dimensiones	Volumen (l)	Filtro Arena	Peso (Kg)	Embalaje	Código Alfanum.	Precio 2021
KITPROV7388GF	730 x 375 x 132 cm	28.217	5 m ³ /h	348	120x80x169	A04	3.345,00
KITPROV6188GF	610 x 375 x 132 cm	23.281	5 m ³ /h	279	90x80x169	A04	2.830,00
KITPROV738GF	730 x 375 x 132 cm	28.217	5 m ³ /h	335	120x80x169	A04	2.623,00
KITPROV618GF	610 x 375 x 132 cm	23.281	5 m ³ /h	270	90x80x169	A04	2.241,00
KITPROV508GF	500 x 300 x 132 cm	16.210	5 m ³ /h	260	90x80x169	A04	2.021,00
KITPR558GF	Ø 550 x 132 cm	27.798	5 m ³ /h	243	90x80x169	A04	2.045,00
KITPR458GF	Ø 460 x 132 cm	19.444	5 m ³ /h	238	90x80x169	A04	1.665,00
KITPR358GF	Ø 350 x 132 cm	11.250	5 m ³ /h	184	1/90x80	A04	1.460,00

Piscinas de pared de acero decoración color blanco HAITI

Piscinas de 132 cm de altura, con liner azul 40/100, perfilería de acero, protectores de inyección. Escalera de seguridad plataforma + 2x3 pedaños y tapiz de suelo de polietileno de 115 g/m².



Código	Dimensiones	Volumen (l)	Filtro Arena	Peso (Kg)	Embalaje	Código Alfanum.	Precio 2021
KITPROV10288	1000 x 550 x 132 cm	56.111	10 m ³ /h	681	120x100x169	A04	4.256,00
KITPROV9188	915 x 470 x 132 cm	43.595	8 m ³ /h	570	120x80x169	A04	3.840,00
KITPROV8188	800 x 470 x 132 cm	37.474	7 m ³ /h	474	120x80x169	A04	3.330,00
KITPROV7388	730 x 375 x 132 cm	28.217	5 m ³ /h	348	120x80x169	A04	2.938,00
KITPROV6188	610 x 375 x 132 cm	23.281	5 m ³ /h	279	90x80x169	A04	2.559,00

PISCINAS ELEVADAS DE PARED DE ACERO

Piscinas de pared de acero decoración color blanco FIDJI

Piscinas de 120 cm de altura, con liner azul 30/100 (modelos 730 y 610 con liner azul 40/100), perifería de acero, protectores de inyección y escalera de seguridad 2x3 pedaños.



Código	Dimensiones	Volumen (l)	Filtro Arena	Peso (Kg)	Embalaje	Código Alfanum.	Precio 2021
KIT730ECO	730 x 375 x 120 cm	25.323	4 m ³ /h	287	90x80x169	A04	1.952,00
KIT610ECO	610 x 375 x 120 cm	20.893	4 m ³ /h	235	80x60x169	A04	1.515,00
KIT500ECO	500 x 300 x 120 cm	14.550	4 m ³ /h	224	80x60x169	A04	1.403,00
KIT550ECO	Ø 550 x 120 cm	24.944	4 m ³ /h	209	80x60x169	A04	1.248,00
KIT460ECO	Ø 460 x 120 cm	17.450	4 m ³ /h	172	80x60x169	A04	1.117,00
KIT350ECO	Ø 350 x 120 cm	10.102	4 m ³ /h	146	80x60x169	A04	978,00
KIT300ECO	Ø 300 x 120 cm	7.418	4 m ³ /h	136	80x60x169	A04	924,00
KIT240ECO	Ø 240 x 120 cm	4.750	4 m ³ /h	120	1/80x60	A04	870,00

Piscinas de pared de acero decoración color blanco BORA BORA

Piscinas de 120 cm de altura, con liner azul 30/100 (modelo 613 con liner azul 40/100), perifería de acero, protectores de inyección y escalera de seguridad 2x3 pedaños.



Código	Dimensiones	Volumen (l)	Filtro Cartucho	Peso (Kg)	Embalaje	Código Alfanum.	Precio 2021
KITPROV613	610 x 375 x 120 cm	20.893	3,8 m ³ /h	210	80x60x169	A04	1.456,00
KITPROV503	500 x 300 x 120 cm	14.550	3,8 m ³ /h	205	80x60x169	A04	1.314,00
KITPR453	Ø 460 x 120 cm	17.450	3,8 m ³ /h	149	120x80x176	A04	971,00
KITPR353	Ø 350 x 120 cm	10.102	3,8 m ³ /h	109	120x80x176	A04	814,00
KITPR303	Ø 300 x 120 cm	7.418	3,8 m ³ /h	94	80x40x161	A04	766,00

PISCINAS ELEVADAS DE PARED DE ACERO
Piscinas de pared de acero decoración color blanco ATLANTIS

Piscinas de 132 cm de altura, con liner azul 40/100, perfilera de acero, protectores de inyección. Escalera de seguridad plataforma + 2x3 pedaños y tapiz de suelo de polietileno de 115 g/m².



Código	Dimensiones	Volumen (l)	Filtro Arena	Peso (Kg)	Embalaje	Código Alfanum.	Precio 2021
KITPROV1028	1000 x 550 x 132 cm	56.111	10 m ³ /h	482	1/120x80	A04	4.182,00
KITPROV918	915 x 470 x 132 cm	43.595	8 m ³ /h	466	1/120x80	A04	3.194,00
KITPROV818	800 x 470 x 132 cm	37.474	7 m ³ /h	415	1/120x80	A04	2.689,00
KITPROV738	730 x 375 x 132 cm	28.217	5 m ³ /h	348	1/120x80	A04	2.201,00
KITPROV618	610 x 375 x 132 cm	23.281	5 m ³ /h	279	1/90x80	A04	1.867,00
KITPROV508	500 x 300 x 132 cm	16.210	5 m ³ /h	260	1/90x80	A04	1.662,00
KITPR558	Ø 550 x 132 cm	27.798	5 m ³ /h	243	1/90x80	A04	1.742,00
KITPR458	Ø 460 x 132 cm	19.444	5 m ³ /h	238	1/90x80	A04	1.407,00
KITPR358	Ø 350 x 132 cm	11.250	5 m ³ /h	184	1/90x80	A04	1.242,00

Piscinas de pared de acero decoración color blanco LANZAROTE

Piscinas de 90 cm de altura, con liner azul 20/100, sistema overlap y escalera 2x2 pedaños.



Código	Dimensiones	Volumen (l)	Filtro Cartucho	Peso (Kg)	Embalaje	Código Alfanum.	Precio 2021
KITWPR452E	Ø 450 x 90 cm	12.717	2 m ³ /h	56	8/120x80	A04	483,00
KITWPR352E	Ø 350 x 90 cm	7.693	2 m ³ /h	47	8/120x80	A04	404,00
KITWPR302	Ø 300 x 90 cm	6.358	2 m ³ /h	44	8/120x80	A04	386,00

COMPLEMENTOS

Cubiertas de verano para piscinas elevadas de madera

Cubiertas de verano fabricadas en Polietileno y de espesor 400 µ.



Forma Piscina	Modelo Piscina	Cubierta Verano	Código Alfanum.	Precio 2021
REDONDAS	LILI	787057	A04	81,00
		CV800008	A04	81,40
	VANILLE	779524	A04	121,00
		CV800002	A04	122,00
	VIOLETTE	784799	A04	203,00
		CV800003	A04	204,00
OVALADAS	GRENADE	779530	A04	129,00
	CANNELLE	779532	A04	133,00
	SAFRAN	784800	A04	198,00
	VERMELA	786634	A04	290,00
	SEVILLA	786636	A04	376,00
		CV790208	A04	377,00
	AVILA	786637	A04	526,00
		CV790209	A04	Consultar
	MACADAMIA	CVKPOC632	A04	169,00
	BAMBU	CVKPOC535	A04	133,00
ORANGE	CV800007	A04	348,00	
CUADRADAS Y RECTANGULARES	CARRA	788920	A04	82,10
		CV790205	A04	82,30
	MARBELLA	788453	A04	91,90
		788921	A04	214,00
	EVORA	CV790206	A04	214,00
		788922	A04	290,00
	BRAGA	CV790207	A04	291,00
		ANISE	786640	A04
	MINT	786641	A04	396,00
	CARDAMON	786642	A04	474,00
MANGO	CVKPBRC620	A04	174,00	
LEMON	CV790204	A04	63,60	

COMPLEMENTOS
Cubiertas de invierno para piscinas elevadas de madera

 Cubiertas de invierno fabricadas en Polietileno y de espesor 580 g/m².

Forma Piscina	Modelo Piscina	Cubierta Invierno	Código Alfanum.	Precio 2021
REDONDAS	LILI	787058	A04	247,00
	VANILLE	779525	A04	281,00
	VIOLETTE	784801	A04	411,00
OVALADAS	GRENADE	779531	A04	297,00
	CANNELLE	786754	A04	363,00
	SAFRAN	779537	A04	479,00
	VERMELA	621103	A04	594,00
	SEVILLA	621104	A04	776,00
		CI790208	A04	778,00
	AVILA	786639	A04	1.073,00
		CI790209	A04	Consultar
	MACADAMIA	CIKPBOC632	A04	427,00
	BAMBU	CIKPBOC535	A04	368,00
	ORANGE	CI800007	A04	678,00
	CUADRADAS Y RECTANGULARES	CARRA	788925	A04
CI790205			A04	209,00
MARBELLA		788452	A04	243,00
EVORA		788926	A04	507,00
		CI790206	A04	509,00
BRAGA		788927	A04	544,00
		CI790207	A04	546,00
ANISE		778040	A04	514,00
MINT		778041	A04	736,00
CARDAMON		778042	A04	871,00
MANGO		CIKPBR620	A04	497,00
LEMON		CI790204	A04	158,00
CITY	790001	A04	133,00	

COMPLEMENTOS

Cubiertas de verano para piscinas elevadas de pared de acero

Cubiertas isotérmicas fabricadas en Polietileno y de espesor 180 µ.

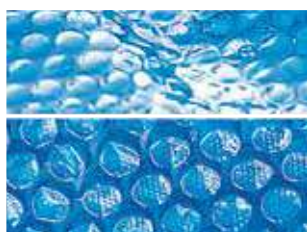

Código	Dimensiones cubierta	Para piscina ovalada	Para piscina redonda	Código Alfanum.	Precio 2021
CPROV1020	995 x 545 cm	1000 x 550 cm	-	A04	175,00
CPROV915	910 x 460 cm	915 x 470 cm	-	A04	133,00
CPROV810	805 x 460 cm	810 x 470 cm	-	A04	116,00
CPROV730	725 x 370 cm	730 x 375 cm	-	A04	94,50
CPROV610	605 x 370 cm	610 x 375 cm	-	A04	69,70
CPROV600	620 x 370 cm	640 x 390 cm	-	A04	95,80
CPROV510	485 x 335 cm	500 x 350 cm	-	A04	56,20
CPROV505	495 x 295 cm	500 x 300 cm	-	A04	48,41
CPROV500	472 x 305 cm	500 x 340 cm	-	A04	55,00
CPR650	Ø635 cm	-	Ø 640	A04	120,00
CPR550	Ø545 cm	-	Ø 550	A04	93,70
CV450	Ø455 cm	-	Ø 460 / Ø 450	A04	59,60
CPR400	Ø395 cm	-	Ø 400	A04	50,10
CV350	Ø345 cm	-	Ø 350	A04	39,61
CV300	Ø295 cm	-	Ø 300	A04	29,48
CV250	Ø245 cm	-	Ø 240	A04	23,42

Cubiertas de invierno para piscinas elevadas de pared de acero

Cubiertas de invierno fabricadas en Polietileno y de espesor 120 g/m².



Código	Dimensiones cubierta	Para piscina ovalada	Para piscina redonda	Código Alfanum.	Precio 2021
CIPROV1001	1115x660 cm	1000x550	-	A04	160,00
CIPROV911	1030x560 cm	915x470	-	A04	123,00
CIPROV821	930x560 cm	800x470	-	A04	112,00
CIPROV731	820x460 cm	730x375	-	A04	86,10
CIPROV611	680x460 cm	610x375	-	A04	76,60
CIPROV501	610x410 cm	500x300	-	A04	53,70
CIPR651	Ø730 cm	-	Ø 640	A04	118,00
CIPR551	Ø640 cm	-	Ø 550	A04	81,80
CIPR451	Ø540 cm	-	Ø 460 / Ø 450	A04	69,50
CIPR401	Ø480 cm	-	Ø 400	A04	54,00
CIPR351	Ø440 cm	-	Ø 350	A04	47,13
CIPR301	Ø380 cm	-	Ø 300	A04	39,77
CIPR241	Ø330 cm	-	Ø 240	A04	36,42

COMPLEMENTOS
Cubiertas de verano para piscinas elevadas de composite

Cubiertas isotérmicas fabricadas en Polietileno y de espesor 400 µ.

Código	Dimensiones cubierta	Ovalada	Redonda	Rectangular	Código Alfanum.	Precio 2021
CVKPC080	753 x 333	758 x 338	-	-	A04	288,00
CVKPC066	613 x 333	618 x 338	-	-	A04	230,00
CVKPC052	473 x 333	478 x 338	-	-	A04	181,00
CVKPC041	Ø 361	-	Ø 366	-	A04	130,00
CVKPCOR60	560 x 280	-	-	606 x 326	A04	208,00
CVKPCOR28	275 x 275	-	-	326 x 326	A04	114,00
CVKPCOR2814	275 x 135	-	-	326 x 186	A04	131,00

Cubiertas de invierno para piscinas elevadas de composite

Cubiertas isotérmicas fabricadas en Polietileno y de espesor 580 g/m².

Código	Dimensiones cubierta	Ovalada	Redonda	Rectangular	Código Alfanum.	Precio 2021
CIKPC080	828 x 408	804 x 386	-	-	A04	478,00
CIKPC066	688 x 408	664 x 386	-	-	A04	402,00
CIKPC052	548 x 408	524 x 386	-	-	A04	257,00
CIKPC041	Ø 480	-	Ø 410	-	A04	294,00
CIKPCOR60	640 x 360	-	-	606 x 326	A04	337,00
CIKPCOR28	360 x 360	-	-	326 x 326	A04	248,00
CIKPCOR2814	412 x 272	-	-	326 x 186	A04	234,00

Mini

Bomba de calor ideal para calentar piscinas elevadas de hasta 20 m³. Ofrece una eficiencia óptima y un consumo de energía reducido en comparación con otros sistemas de calefacción de piscinas elevadas. No necesita bypass.

- Funciona a una temperatura exterior mínima de + 12°C.
- Gas refrigerante R32, más ecológico.
- Cuerpo de acero galvanizado.
- Conexiones 32 y 38 mm.
- Suministrado con enchufe y protección de 30 mA.

	Código	Emb. Standard	Peso Kg Standard	Volumen m ³ Standard	Código Alfanum.	Precio 2021
Mini 25 hasta 10 m ³	71245	-	-	10	A05	415,00
Mini 45 hasta 16 m ³	71258	-	-	16	A05	565,00

COMPLEMENTOS



Mantas protectoras

Mantas protectoras fabricadas en Poliéster y de espesor 110 g/m² (espesor código MPF509 de 4,5 mm).

Código	Dimensiones cubierta	Para piscina ovalada	Para piscina redonda	Código Alfanum.	Precio 2021
MPROV1100	1100x600	1000x550	-	A04	165,00
MPROV915	950x500	915x470	-	A04	125,00
MPROV810	825x500	810x470	-	A04	103,00
MPROV730	750x400	730x375	-	A04	81,70
MPROV610	625x400	610x375	-	A04	69,80
MPROV500	525x325	500x300	-	A04	59,60
MPR650	650x650	-	Ø 640	A04	96,90
MPR550	550x550	-	Ø 550	A04	74,80
MPR450	450x450	-	Ø 460 / Ø 450	A04	52,70
MPR400	400x400	-	Ø 350 / Ø 400	A04	44,50
MPR350	500x500	-	Ø 350 / Ø 300	A04	37,08
MPR250	250x250	-	Ø 240	A04	23,46
MPF509	9x50x50	-	-	A04	12,94
MPF509GY	7,5x50x50	-	-	A04	20,29
MPF819	81x81	-	-	A04	26,59
MPF509GR	50x50	-	-	A04	22,75
MPF509P	50x50	-	-	A04	20,99



Liners

Fabricados en PVC, color azul y con dos sistemas de instalación, colgante (SC) ó overlap (OV).

Código	Dimensiones liner	Espesor	Sistema	Código Alfanum.	Precio 2021
FPR558	Ø550 x 132 cm	40/100	SC	A04	431,00
FPR458	Ø460 x 132 cm	40/100	SC	A04	302,00
FPR358	Ø350 x 132 cm	40/100	SC	A04	226,00
FPR551	Ø550 x 120 cm	40/100	SC	A04	370,00
FPR451	Ø460 x 120 cm	40/100	SC	A04	261,00
FPR352	Ø350 x 120 cm	40/100	SC	A04	189,00
FPR301	Ø300 x 120 cm	40/100	SC	A04	182,00
FPR241	Ø240 x 120 cm	40/100	SC	A04	139,00
FPR354	Ø350 x 90 cm	30/100	SC	A04	168,00
FSP450	Ø450 x 90 cm	20/100	OV	A04	108,00
FSP400	Ø400 x 90 cm	20/100	OV	A04	94,20
FSP350	Ø350 x 90 cm	20/100	OV	A04	73,50
FSP300	Ø300 x 90 cm	20/100	OV	A04	62,80
FWPR30	Ø300 x 65 cm	20/100	OV	A04	58,80
FPROV1028	1000 x 550 x 132 cm	40/100	SC	A04	956,00
FPROV918	915 x 470 x 132 cm	40/100	SC	A04	651,00
FPROV818	800 x 470 x 132 cm	40/100	SC	A04	605,00
FPROV738	730 x 375 x 132 cm	40/100	SC	A04	500,00
FPROV618	610 x 375 x 132 cm	40/100	SC	A04	439,00
FPROV707	700 x 450 x 120 cm	40/100	SC	A04	609,00
FPROV627	625 x 375 x 120 cm	40/100	SC	A04	510,00
FPROV5071	500 x 350 x 120 cm	40/100	SC	A04	443,00
FPROV507	500 x 310 x 120 cm	40/100	SC	A04	441,00
FPROV915	915 x 470 x 120 cm	40/100	SC	A04	605,00
FPROV810	810 x 470 x 120 cm	40/100	SC	A04	569,00
FPROV730	730 x 375 x 120 cm	40/100	SC	A04	451,00
FPROV610	610 x 375 x 120 cm	40/100	SC	A04	395,00
FPROV500	500 x 300 x 120 cm	40/100	SC	A04	314,00



COMPLEMENTOS
Escaleras

Código	Tipo	Altura	Peldaños	Código Alfanum.	Precio 2021
ES1213	De seguridad	134 cm	Plataforma + 2x3 peldaños	A04	138,00
ET1213	Standard	134 cm	Plataforma + 2x4 peldaños	A04	123,00
AR11680	Standard Inox	142 cm	Plataforma + 2x4 peldaños	A04	369,00
AR109	Tipo Tijera	98 cm	2x2 peldaños	A04	53,50

ES1213-ET1213

AR11680

AR109
Monoblocs de filtración para piscinas de acero

Monoblocs compactos, fáciles de instalar y utilizar y con prefiltro incorporado. El filtro FA6100 está certificado con la norma francesa NF P 90-318 que garantiza que cumplen con las normativas de seguridad establecidas.

FA6100

FS500

FS320

FS400

Código	Diámetro	Caudal (l/h)	Potencia bomba	Carga de Arena (Kg)	Válvula - Posiciones	Código Alfanum.	Precio 2021
FA6100	Ø600 mm	10.000	485 W / 0,66 CV	± 130 Kg	6	A04	735,00
FS550 New	Ø500 mm	10.000	750 W / 1 CV	± 85 Kg	5	A04	519,00
FS500	Ø500 mm	8.000	550 W / 0,75 CV	± 85 Kg	5	A04	470,00
FS400	Ø400 mm	6.000	230 W / 0,31 CV	± 40 Kg	5	A04	286,00
FS320	Ø320 mm	4.000	180 W / 0,24 CV	± 20 Kg	5	A04	263,00
FS320NP	Ø320 mm	4.000	180 W / 0,24 CV	± 20 Kg	5	A04	196,00

NP: sin prefiltro

COMPLEMENTOS

Skimmers

	Descripción	Código	Código Alfanum.	Precio 2021
	Skimmer + boquilla de impulsión. Color blanco.	AR100	A04	41,95
	Skimmer + boquilla de impulsión. Color arena.	AR100W	A04	41,95
	Skimmer + boquilla de impulsión. Color gris.	AR100G	A04	41,95

Skimmers con filtro de cartucho

	Código	Caudal (l/h)	Potencia bomba	Cartucho	Código Alfanum.	Precio 2021
	AR125	3.800	70 W	AR82	A04	169,00
	AR124	3.800	70 W	AR82	A04	139,00
	AR121E	2.000	72 W	AR86	A04	117,00

	Descripción	Código	Código Alfanum.	Precio 2021
	Cartucho para AR125 / 124 / 118	AR82	A04	15,04
	Cartucho para AR121 / 118	AR86	A04	11,02
	Cartucho para AR11806	AR89	A04	9,91
Cartucho Tipo A para piscina autoportante	AR79	A04	6,92	

REPUESTOS
Reparador Liner y PVC

Kit reparación Liner
 Kit reparador PVC
 Film reparador PVC

Código	Emb. Standard	Peso Kg Standard	Volumen m ³ Standard	Código Alfanum.	Precio 2021
40080	24	-	-	A04	5,21
V12	50	-	-	A04	3,39
AR202	96	-	-	A04	2,97

40080

V12

AR202
Cesto para skimmer

Cesto para skimmer
 Compuerta para Skimmer
 Junta doble para Skimmer
 Junta doble para Skimmer +
 2 juntas de válvula de retorno
 10 filtros de skimmer

Código	Emb. Standard	Peso Kg Standard	Volumen m ³ Standard	Código Alfanum.	Precio 2021
AR500	6	-	-	A04	8,77
AR501	12	-	-	A04	9,05
AR502	12	-	-	A04	11,52
AR521	12	-	-	A04	16,75
40045	10	-	-	A04	13,85

AR500

AR501

AR502

AR521

40045
Boquilla de impulsión

Boquilla de impulsión

Código	Emb. Standard	Peso Kg Standard	Volumen m ³ Standard	Código Alfanum.	Precio 2021
AR503	6	-	-	A04	13,01

Tapa conexión manguera limpiafondos

Tapa conexión de manguera

Código	Emb. Standard	Peso Kg Standard	Volumen m ³ Standard	Código Alfanum.	Precio 2021
AR505	8	-	-	A04	9,46



REPUESTOS

Manómetro



Manómetro 0-3 bar

Código	Emb. Standard	Peso Kg Standard	Volumen m ³ Standard	Código Alfanum.	Precio 2021
AR506	8	-	-	A04	15,79

Válvula apertura/cierre Ø38-Ø32



Válvula apertura/cierre Ø38-Ø32

Código	Emb. Standard	Peso Kg Standard	Volumen m ³ Standard	Código Alfanum.	Precio 2021
AR512	12	-	-	A04	10,41

Zuncho universal



Zuncho universal

Código	Emb. Standard	Peso Kg Standard	Volumen m ³ Standard	Código Alfanum.	Precio 2021
AR508	6	-	-	A04	24,47

Cintaflón y 4 abrazaderas



Cintaflón y 4 abrazaderas

Código	Emb. Standard	Peso Kg Standard	Volumen m ³ Standard	Código Alfanum.	Precio 2021
AR510	24	-	-	A04	12,30

Mangueras



40180 - 40181

Manguera para filtro 4 m - con 2 terminales Ø32 mm

Manguera para filtro 4 m - con 2 terminales Ø38 mm

Manguera de conexión 68 cm - Ø38 mm

Manguera de conexión 58 cm - Ø38 mm

Manguera de conexión 36 cm - Ø38 mm

Unión 2 mangueras flotantes Ø 38 mm / 32 mm

2 conectores de unión mangueras Ø38 + 4 abrazaderas Ø38

2 conectores Ø38-32 mm + 4 abrazaderas Ø38-32 mm metálicas

Kit de mangueras para piscina elevada

Incluye:

- 2 mangueras (Ø38 mm x 4,5 m)
- 1 manguera (Ø38 mm x 1,5 m)
- 1 manguera (Ø38 mm x 0,68 m)
- 1 manguera (Ø38 mm x 0,58 m)
- 1 manguera (Ø38 mm x 0,40 m)
- 7 abrazaderas

Código	Emb. Standard	Peso Kg Standard	Volumen m ³ Standard	Código Alfanum.	Precio 2021
40181	1	-	-	A04	17,04
40180	1	-	-	A04	17,98
60222	10	-	-	A04	8,36
60218	10	-	-	A04	8,36
60205	10	-	-	A04	7,27
40009	12	-	-	A04	1,73
AR509	10	-	-	A04	11,58
AR511	10	-	-	A04	11,63
AR2100	1	-	-	A04	71,20

40009

40009



AR509



AR511





SPAS Y SAUNAS

- 634 • Nuestra gama de spas
- 635 • Carta de colores del vaso del spa
- 635 • Codificación spas privados con mueble
- 635 • Tipos de revestimiento externo
- 636 • Equipamiento opcional
- 637 • Equipamiento de serie
- 639 • Gama de spas - Comparativa de los modelos
- 641 • Gama de spas - Gama Ocean Dreams
- 644 • Gama de spas - Gama Essential
- 646 • Gama de spas - Gama Classic
- 647 • Gama de spas - Gama Swimspace
- 649 • Spas privados sin mueble
- 651 • Gama de spas públicos
- 651 • Carta de colores para spas
- 651 • Equipamiento opcional
- 652 • Spas públicos con rebosadero
- 657 • Spas públicos INOX con rebosadero
- 660 • Kits compactos para spas
- 662 • Complementos spas
- 664 • Accesorios
- 667 • Accesorios Pool Jet
- 668 • Accesorios minispas
- 670 • Componentes eléctricos spa / minispa
- 671 • Bombas spas
- 674 • Saunas
- 676 • Accesorios - Saunas
- 679 • Baños de vapor
- 682 • Duchas sensoriales
- 686 • Baños nórdicos

NUESTRA GAMA DE SPAS



Gama Ocean Dreams

Una gama de Spas destinada al usuario más exigente. Spas ergonómicos, con grandes prestaciones y opciones de configuración.



Gama Swimspa

Los swimspas son minipiscinas de uso residencial. Versátiles, potentes y compactos. Uno centro de salud y bienestar disponible durante todo el año.



Gama Essential

La gama Essential busca el equilibrio entre la funcionalidad, prestación y coste.



Gama Commercial

Spas diseñados para espacios de uso comercial, así como gimnasios, centros wellness, hoteles,... Una gran oferta de opciones y acabados que cubre todas las necesidades. Spas acabados en Acrílico así como Mosaico.

CARTA DE COLORES DEL VASO DEL SPA



CODIFICACIÓN SPAS PRIVADOS CON MUEBLE

La estructura del código de los spas de mueble está formada por 10 dígitos. Los 5 primeros dígitos pertenecen al modelo de Spa y los siguientes indican la gama, el revestimiento, el color de los accesorios y los complementos, siendo necesario especificar también el color.

Este sistema de codificación se estructurará de la siguiente forma:

12345	6	7	8	9-10	CL	XX
Modelo Spa	Gama	Tipo Revestimiento	Color Accesorio	Complementos	Variación	Color

Posición de la 1 a la 5: Código de 5 cifras de código estándar	
Posición 6: Define la gama de producto	
Posición 7: Define el tipo de revestimiento	
1	Spa portable mueble Coastal Gris
4	Spa portable sin mueble
E	Spa con estructura para empotrar, versión para kit compacto
B	Mueble Urban Grey
K	Mueble Grafito
P	Mueble Grafito con tornillos
C	Mueble Infinity
R	Mueble Thunder
Q	Mueble Thunder con tornillos
T	Mueble Creek
S	Solid Surface
W	Mueble Butterfly
Posición 8: Define el color de accesorios	
3	Inox
Posición de la 9 a la 10: Define la configuración de opciones	
00	Std + Cubierta
05	Std + Cubierta + ECOSpa
20	Std + Cubierta + Lumiplus
21	Std + Cubierta + ECOSpa + Lumiplus
23	Std + Cubierta + Lumiplus + Audio
32	Std + Cubierta + Lumiplus + Barra Inox Mueble
27	Std + Cubierta + Lumiplus + ECOSpa + Barra Inox Mueble
33	Std + Cubierta + Lumiplus + Audio + Barra Inox Mueble
34	Std + Cubierta + Lumiplus + ECOSpa + Audio
35	Std + Cubierta + Lumiplus + ECOSpa + Audio + Barra Inox Mueble
56	Std + Cubierta + Lumiplus + ECOSpa + Audio + Barra Inox Mueble + Wifi Touch Panel
55	Std + Cubierta + Lumiplus + ECOSpa + Aislamiento Nórdico + Audio + Barra Inox Mueble + Wifi Touch Panel
0J	Std + Cubierta + Lumiplus + EcoSpa + Barra Inox Mueble + Blue Connect Plus

TIPOS DE REVESTIMIENTO EXTERNO

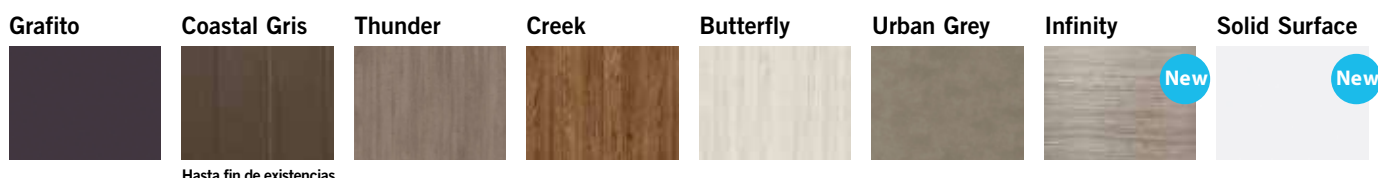

Hasta fin de existencias

EQUIPAMIENTO OPCIONAL

Aislamiento térmico EcoSpa



EcoSpa es uno de los mejores sistemas de aislamiento térmico que existen actualmente en el mercado. Este sistema global consigue minimizar las pérdidas de calor por convección y por conducción y aprovechar el calor generado por el propio calentador y por las bombas que se encuentran dentro del spa. Las paredes tienen un aislamiento exclusivo de espuma de poliuretano de 30 mm de espesor. Una robusta subestructura de ABS de plástico aislante en la base del spa, garantiza una perfecta estanqueidad. Finalmente, una cobertura isotérmica de 100 a 130 cm de grosor ofrece un aislamiento más reforzado.

Todos estos elementos reducen al mínimo la pérdida de calor y maximizan la recuperación del calor generado por las instalaciones del spa, reduciendo el consumo energético hasta un 67%. Con ECOSpa, el consumo para mantener el agua a 38° con una temperatura ambiente de 20° es de 6,48 kW/h, mientras que sin este sistema, es de 19,52 kW/h.

Opción EcoSpa

Nordic Insulation System



NORDIC INSULATION SYSTEM es el sistema de aislamiento diseñado para ambientes fríos que permite mejorar la eficiencia energética de su Spa.

El sistema Nordic Insulation System se compone de un material aislante de 10 mm que está compuesto por 5 capas. Esta capa de aislante, va ubicada en los laterales y en las curvas del mismo mueble, creando una cámara de aire aislante en su interior. Las 5 capas son de:

- Aluminio.
- Burbuja RC9 + Polietileno de Baja Densidad (doble capa).
- Espuma FONPEX Polietileno No reticulada (20 kg/m³).
- Burbuja RC9 + Polietileno de Baja Densidad (doble capa).
- Aluminio.

Este sistema representa una mejora respecto al clásico ECOSpa ya que minimiza las zonas de fuga de la temperatura y optimiza el rendimiento energético del Spa en situaciones extremas de temperatura.

Diferencia entre sistema EcoSpa y Nordic Insulation en imágenes de contraste térmico:

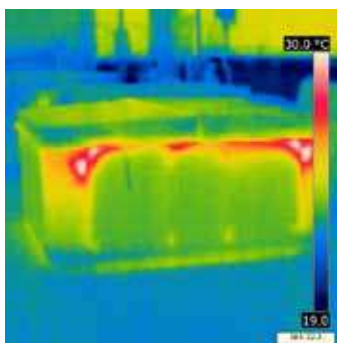

Spa con ECOSpa

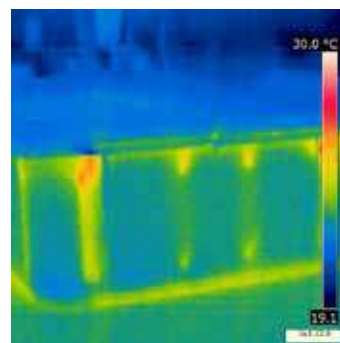

Spa con Nordic Insulation System

Wi-Fi Touch panel



El Panel de control Wifi Touch Panel de Balboa, es una aplicación para su dispositivo inteligente (Android™ o iPhone®) que le permite acceder a su Spa a través de internet, en cualquier lugar; tanto si está en su casa o en cualquier otro lugar, sólo necesitará una conexión 3G, 4G o WiFi para acceder a controlar su Spa a través de su móvil o tablet.

Con la aplicación Wifi Touch Panel, puede asegurarse de que su Spa estará listo cada vez que desee tomar un baño. En lugar de salir a la calle y presionar los botones del panel, la aplicación le permite iniciar la bañera y el cambiar las configuraciones de su Spa desde su móvil o tableta.

La aplicación proporciona una interfaz de control total para que pueda establecer la temperatura, activación de bombas de masaje e incluso en ciclos de filtración.

EQUIPAMIENTO OPCIONAL

Lumiplus + Sistema de Audio Bluetooth, disponible sólo para spas portables con mueble



Los tratamientos naturales son una de las principales fuentes de salud del spa. La Cromoterapia y la Musicoterapia, complementan a la perfección el baño de hidromasaje.

La Cromoterapia es la técnica natural que se basa en el uso de los colores para ayudar tanto a la mente como al cuerpo a encontrar su equilibrio natural en el nivel físico, mental y emocional. Con la opción Lumiplus se añaden 5 focos de LEDs a su spa para que pueda disfrutar de un sistema de iluminación ambiental espectacular, con la proyección del color deseado a través de los 5 focos de LEDS, eligiendo qué color crea el mejor ambiente en cada momento.

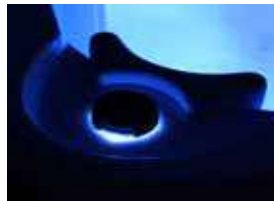
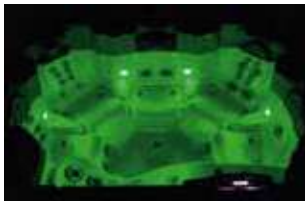

El Sistema de Audio Bluetooth permite la reproducción de música desde cualquier móvil, mp4 o equipo de audio, a través de una simple conexión Bluetooth, sin ningún tipo de cable, con una cobertura de 7 metros de distancia. Ahora sí que puede hacer de su spa un verdadero centro de relax, salud y belleza.

La gama Advance dispone de un sistema de Audio Bluetooth 4.1 compuesto por 4 altavoces externos, un subwoofer interno y un receptor Bluetooth.

La gama Essential dispone de un sistema de Audio Bluetooth 2.1 compuesto por 2 altavoces externos, un subwoofer interno y un receptor Bluetooth.

Opción Lumiplus + Sist. Audio Bluetooth

Blue Connect Plus



Disfruta de tu baño de hidromasaje con tranquilidad

Blue Connect analiza la calidad del agua y te indica qué productos químicos son necesarios para el mantenimiento del baño de hidromasaje.

Siéntate y relájate. Gracias a Blue Connect tu baño de hidromasaje está al alcance de la mano.

Controla tu baño de hidromasaje desde cualquier lugar con el analizador de agua conectado y la aplicación gratuita Blue Connect.

EQUIPAMIENTO DE SERIE

Electrónica Balboa, de serie en todos los spas portables



AstralPool sólo usa sistemas de control de nueva generación marca BALBOA, proveedor líder de controles electrónicos para bañeras de hidromasaje y spas. Los Spas portables incorporan una electrónica diferente según la gama de producto:

Estas características aumentan más si cabe la fiabilidad, facilidad de instalación y facilidad de uso de los controles.



- Ocean Dreams: se entrega con una botonera táctil que incorpora todas las funcionalidades del Spa tanto a nivel de funcionamiento como programación.

- Essential: se entregan con una botonera analógica que incluye el control de todos los componentes y programación a través del sistema.

EQUIPAMIENTO DE SERIE

Sistema de desinfección de ozono



El ozono es "oxígeno activo", elemento especial de la naturaleza. El ozono es un oxidante potente y, a diferencia de los productos químicos tradicionales, no deja residuos nocivos, y cuando ha hecho su trabajo, se convierte simplemente en oxígeno de nuevo. Además, está probada su eficacia contra las bacterias y los hongos.

AstralPool fabrica spas que ofrecen un rendimiento de alta calidad, y proporciona generador de ozono integrado de serie en todos los spas portables. Los beneficios del ozonizador son múltiples: el spa gozará de un agua más segura, más limpia, pura, libre de cloraminas, trihalometanos y otros derivados de colores, con un alto potencial de Redox. Una alta claridad y control de las algas con una menor concentración de sustancias químicas.

Un spa con agua purificada con ozono es una de las experiencias más agradables de la relajación y la hidroterapia.

Sistema de desinfección ultravioleta

Los Spas equipados con el sistema Ultravioleta, disponen de un sistema de desinfección basado en la tecnología UV, que gracias a la lámpara Ultravioleta (UV), destruye las bacterias existentes en el agua. Las ventajas del sistema Ultravioleta se resumen en:

- Asegura el agua fresca, limpia y clara.
- Desinfección del agua de manera eficiente y segura.
- El cloro combinado es degradado por la luz UV -C.
- Protege el agua de los gérmenes.
- Mantiene controlada la formación de moho, bacterias y algas.
- Puede reducir el uso de cloro y otros productos químicos hasta en un 80 %.
- Evita el olor a cloro y evita la irritación de la piel y los ojos (ojos rojos).
- Es más respetuoso con el medio ambiente que los métodos tradicionales.

Con este sistema, su Spa disfrutará de un sistema limpio y automático que eliminará las bacterias, moho y algas, y protegerá de gérmenes su Spa sin ningún tipo de mantenimiento.

Aroma disponible solo para Spas de la gama Ocean Dreams



La Aromaterapia ofrece las propiedades terapéuticas de los aromas puros para un tratamiento natural y es un complemento importante para ayudar a restablecer nuestro equilibrio y armonía.

Los olores no dejan a nadie indiferente. Traen a nuestra mente emociones, recuerdos e ideas. ¡Aumente el efecto relajante de su baño añadiendo una fragancia!







GAMA DE SPAS

Comparativa de los modelos

	GAMA OCEAN DREAMS						GAMA ESSENTIAL		
MODELOS	Pure	New'Art	Evolution	Atlántida 70	Pacific 70	Ocean 70	Select E	Emotion E	Equilibre E
Código	68450	68449	32474	62399	69130	69863	76894	69122	73076
Información general									
Dimensiones cm (± 2 cm)	220 x 220 x 78	220 x 220 x 78	233 x 233 x 91	216 x 216 x 90	216 x 216 x 90	216 x 167 x 74	216 x 216 x 90	216 x 216 x 90	216 x 148 x 90
Posiciones (Asientos / Tumbonas)	4 (4 / -)	5 (3 / 2)	5 (3 / 2)	5 (3 / 2)	6 (5 / 1)	3 (1 / 2)	6 (5 / 1)	5 (3 / 2)	3 (2 / 1)
Mueble grafito	-	-	•	•	•	•	•	•	•
Mueble Coastal gris	-	-	-	-	-	-	-	-	-
Mueble Thunder	-	-	Opcional	Opcional	Opcional	Opcional	Opcional	Opcional	-
Mueble Creek	-	-	Opcional	Opcional	Opcional	Opcional	-	-	-
Mueble Butterfly	-	-	Opcional	Opcional	Opcional	Opcional	-	-	-
Mueble Solid surface	•	•	-	-	-	-	-	-	-
Sin mueble	-	-	Opcional	Opcional	Opcional	Opcional	Opcional	Opcional	Opcional
Opciones									
Aislamiento térmico EcoSpa	Opcional	Opcional	Opcional	Opcional	Opcional	Opcional	Opcional	Opcional	Opcional
Nordic Insulation	Opcional	Opcional	Opcional	Opcional	Opcional	Opcional	-	-	-
Sistema Audio Bluetooth	Opcional (Sist. 4.1)	Opcional (Sist. 4.1)	Opcional (Sist. 4.1)	Opcional (Sist. 4.1)	Opcional (Sist. 4.1)	Opcional (Sist. 4.1)	Opcional (Sist. 2.1)	Opcional (Sist. 2.1)	Opcional (Sist. 2.1)
Sistema Iluminación LED Lumiplus	•	•	•	•	•	•	Opcional	Opcional	Opcional
Jets acero inoxidable	•	•	•	•	•	•	•	•	•
Barra acero inoxidable	-	-	•	•	•	•	-	-	-
Wi-Fi Touch panel	Opcional	Opcional	Opcional	Opcional	Opcional	Opcional	-	-	-
BLUE CONNECT PLUS	-	-	Opcional	Opcional	Opcional	Opcional	-	-	-
Configuraciones									
Número de jets	27	28	54	52	50	42	50	28	26
N.º de boquillas de aire	12	14	16	14	10	-	-	16	-
Cascadas	-	-	1	2	2	-	1	-	-
Reposacabezas	2	3	3	3	3	2	3	3	3
Panel de control digital	1	1	2	1	1	1	1	1	1
Ozonizador	-	-	-	-	-	-	•	•	-
Ultravioleta	•	•	•	•	•	•	-	-	-
Aromaterapia	•	•	•	•	•	-	-	-	-
Cromoterapia	5 LEDs + Ilum. Pestaña	5 LEDs + Ilum. Pestaña	5 LEDs + Ilum. Pestaña	5 LEDs + Ilum. Pestaña	5 LEDs + Ilum. Pestaña	5 LEDs + Ilum. Pestaña	1 LED	1 LED	1 LED
Estructura y Cubierta									
Estructura metálica alta resistencia	•	•	•	•	•	•	•	•	•
Base ABS aislante	•	•	•	•	•	•	•	•	•
Cubierta isotérmica	•	•	•	•	•	•	•	•	•
Equipamiento técnico									
Bomba de filtración	250 W	250 W	250 W	250 W	250 W	250 W	250 W	-	-
Bomba de masaje	1,8 kW / 2,5 CV	1,8 kW / 2,5 CV	2 x 2,2 kW / 3 CV	2 x 1,8 kW / 2,5 CV	2 x 1,8 kW / 2,5 CV	2,2 kW / 3 CV	2 x 1,8 kW / 2,5 CV	1 x 1,8 kW / 2,5 CV	1 x 2,2 kW / 3 CV, 2 Vel.
Bomba soplante	1150 W	1150 W	400 W	400 W	400 W	-	-	400 W	-
Calentador eléctrico	3 kW	3 kW	3 kW	3 kW	3 kW	3 kW	3 kW	3 kW	3 kW
Consumo eléctrico y capacidad									
Potencia requerida Low Amp (W)	3280 W	3280 W	5.200 W	4.400 W	4.400 W	3280 W	3870 W	3400 W	3.460 W
Potencia requerida (A) a 230 V	14,3 A	14,3 A	22,6 A	19,1 A	19,1 A	14,3 A	16,8 A	14,8 A	15,0 A
Conexión 230 V o 400 V III	•	•	•	•	•	•	•	•	•
Capacidad de agua (litros)	975 l	975 l	1.610 l	1.138 l	1.138 l	780 l	930 l	930 l	700 l
Peso del spa (Vacío / Lleno)	450 kg / 1.425 kg	450 kg / 1.425 kg	378 kg / 1.988 kg	327 kg / 1.227 kg	327 kg / 1.465 kg	229 kg / 1.009 kg	330 kg / 1310 kg	327 kg / 1257 kg	229 kg / 929 kg

GAMA DE SPAS

Comparativa de los modelos

							
	GAMA SWIMSPA				MODELOS EMPOTRADOS		
MODELOS	Swimspa Dual	Swimspa Mediterranea	Swimspa Creta	Swimspa Compact	Evolution 70	Thalassa E	Ronda 30
Código	74238	64414	67203	69128	49722	78678	49859
Información general							
Dimensiones cm (± 2 cm)	575 x 230 x 138	500 x 230 x 138	400 x 230 x 138	400 x 230 x 138	216 x 216 x 90	216 x 216 x 90	Ø 205
Posiciones (Asientos / Tumbonas)	1 Vertical + 3 (2 / 1)	3 (2 / 1)	3 (2 / 1)	1 Vertical	5 (3 / 2)	6 (5 / 1)	5 (5 / 0)
Mueble Grafito	-	-	-	-	-	-	-
Mueble Coastal gris	Sí	Sí	Sí	Sí	-	-	-
Mueble Thunder	-	-	-	-	-	-	-
Mueble Creek	-	-	-	-	-	-	-
Mueble Butterfly	-	-	-	-	-	-	-
Mueble Solid surface	-	-	-	-	-	-	-
Sin mueble	Opcional	Opcional	Opcional	Opcional	Sí	Sí	Sí
Opciones							
Aislamiento térmico EcoSpa	Opcional	Opcional	Opcional	Opcional	-	-	-
Nordic Insulation	-	-	-	-	-	-	-
Sistema Audio Bluetooth	Opcional (Sist. 4.1)	Opcional (Sist. 4.1)	Opcional (Sist. 4.1)	Opcional (Sist. 4.1)	-	-	-
Sistema Iluminación LED Lumiplus	•	•	•	•	-	-	-
Jets acero inoxidable	•	•	•	•	•	•	•
Barra acero inoxidable	•	•	•	•	-	-	-
Wi-Fi Touch panel	-	-	-	-	-	-	-
BLUE CONNECT PLUS	Opcional	Opcional	Opcional	Opcional	Opcional	Opcional	Opcional
Configuraciones							
Número de jets	15 + 5 Turbo Jets + 37 Jets	25 + 5 Turbo jets	48 + 4 Turbo jets	18 + 5 Turbo jets	52 + 16	34	20 + 10
N.º de boquillas de aire	-	-	-	-	-	16	-
Cascadas	-	1	-	-	-	-	-
Reposacabezas	3	1	3	-	3	3	-
Panel de control digital	3	2	2	2	2	Sí	Sí
Ozonizador	-	-	-	-	-	-	-
Ultravioleta	Sí	Sí	Sí	Sí	-	-	-
Aromaterapia	-	-	-	-	-	-	-
Cromoterapia	5 LEDs + Ilum. Pestaña	5 LEDs + Ilum. Pestaña	5 LEDs + Ilum. Pestaña	5 LEDs + Ilum. Pestaña	Sí	1 LED (CROMOTERAPIA)	1 LED (CROMOTERAPIA)
Estructura y Cubierta							
Estructura metálica alta resistencia	•	•	•	•	•	•	•
Base ABS aislante	•	•	•	•	Sí	Sí	Sí
Cubierta isotérmica	•	•	•	•	•	Opcional	Opcional
Equipamiento técnico							
Bomba de filtración	250 W + 250 W	250 W	250 W	250 W	600 W	600 W	600 W
Bomba de masaje	3 x 2,2 CV / 3 CV + 2,2 kW / 3 CV	3 x 2,2 kW / 3 CV	3 x 2,2 kW / 3 CV	3 x 2,2 kW / 3 CV	2 x 2,2 kW / 3 CV	1 x 1,8 kW / 2,5 CV	1 x 1,8 kW / 2,5 CV
Bomba soplante	-	-	-	-	900 W	900 W	900 W
Calentador eléctrico	3 kW	3 kW	3 kW	3 kW	3 kW	3 kW	3 kW
Consumo eléctrico y capacidad							
Potencia requerida Low Amp (W)	9.500 W	7000 W	7000 W	7000 W	5927 W	3650 W	3650 W
Potencia requerida (A) a 230 V	41,3 A	30,4 A	30,4 A	30,4 A	25,8 A	15,9 A	15,9 A
Conexión 230 V o 400 V III	•	•	•	•	•	•	•
Capacidad de agua (litros)	6780 l	8500 l	6000 l	6000 l	1610 l	980 l	780 l
Peso del spa (Vacío / Lleno)	1.379 kg / 8.159 kg	1.177 kg / 9.677 kg	1.177 kg / 7.177 kg	1.150 kg / 7.150 kg	378 Kg / 1988 Kg	330 kg / 1310 kg	307 kg / 1445 kg

GAMA DE SPAS - GAMA OCEAN DREAMS



Pure - Código 68450



COLOR BLANCO (44)
MUEBLE SOLID SURFACE



FICHA TÉCNICA

Dimensiones en cm (± 2cm)	220 x 220 x 78
Posiciones (asientos / tumbonas)	4 (4 / -)
Jets + boquillas soplantes	27 + 12
Potencia máxima Low Amp - (A) a 230 V	3.280 W - 14,3 A

La codificación del spa con las opciones se genera con la tabla inicial, página 635.

Opciones:

- ECOSpa
- Audio Bluetooth 4.1
- Nordic Insulation
- Wi-Fi Touch panel
- Blue Connect Plus

Descripción	Código	Código Alfanum.	Precio 2021
PURE Mueble Solid Surface Blanco + PureLine + ECOSpa	68450SS336	A06	21.804,00
PURE Mueble Solid Surface Blanco + PureLine + Audio Bluetooth + ECOSpa	68450SS337	A06	23.002,00



New'Art - Código 68449



COLOR BLANCO (44)
MUEBLE SOLID SURFACE



FICHA TÉCNICA

Dimensiones en cm (± 2cm)	220 x 220 x 78
Posiciones (asientos / tumbonas)	5 (3 / 2)
Jets + boquillas soplantes	28 + 14
Potencia máxima Low Amp - (A) a 230 V	3.280 W - 14,3 A

La codificación del spa con las opciones se genera con la tabla inicial, página 635.

Opciones:

- ECOSpa
- Audio Bluetooth 4.1
- Nordic Insulation
- Wi-Fi Touch panel
- Blue Connect Plus

Descripción	Código	Código Alfanum.	Precio 2021
NEW'ART Mueble Solid Surface Blanco + PureLine + ECOSpa	68449SS336	A06	21.804,00
NEW'ART Mueble Solid Surface Blanco + PureLine + Audio Bluetooth + ECOSpa	68449SS337	A06	23.002,00

GAMA DE SPAS - GAMA OCEAN DREAMS



Evolution - Código 32474



COLOR STERLING (59)
MUEBLE THUNDER

FICHA TÉCNICA	
Dimensiones en cm (± 2cm)	233 x 233 x 91
Posiciones (asientos / tumbonas)	5 (3 / 2)
Jets + boquillas soplantes	54 + 16
Potencia requerida Low Amp (W / A) a 230 V	5.200 W / 22,6 A

La codificación del spa con las opciones se genera con la tabla inicial, página 635.

- Opciones:
- ECOSpa
 - Audio Bluetooth 4.1
 - Nordic Insulation
 - Wi-Fi Touch panel
 - Blue Connect Plus



Descripción	Código	Código Alfanum.	Precio 2021
EVOLUTION Estructura metálica sin muebles + Jets inoxidables + LumiPlus + Cubierta	32474L4320	A06	14.901,00
EVOLUTION Mueble Grafito + Jets inoxidables + Barra Inoxidable + LumiPlus + Cubierta	32474LK332	A06	15.357,00
EVOLUTION Mueble Thunder + Jets inoxidables + Barra Inoxidable + LumiPlus + Cubierta	32474LR332	A06	15.357,00
EVOLUTION Mueble Creek + Jets inoxidables + Barra Inoxidable + LumiPlus + Cubierta	32474LT332	A06	15.357,00
EVOLUTION Mueble Butterfly + Jets inoxidables + Barra Inoxidable + LumiPlus + Cubierta	32474LW332	A06	15.357,00



Atlantida 70 - Código 62399



COLOR STERLING (59)
MUEBLE THUNDER

FICHA TÉCNICA	
Dimensiones en cm (± 2cm)	216 x 216 x 90
Posiciones (asientos / tumbonas)	5 (3 / 2)
Jets + boquillas soplantes	52 + 14
Potencia requerida Low Amp (W / A) a 230 V	4.400 W / 19,1 A

La codificación del spa con las opciones se genera con la tabla inicial, página 635.

- Opciones:
- ECOSpa
 - Audio Bluetooth 4.1
 - Nordic Insulation
 - Wi-Fi Touch Panel
 - Blue Connect Plus



Descripción	Código	Código Alfanum.	Precio 2021
ATLANTIDA 70 Estructura metálica sin muebles + Jets inoxidables + LumiPlus + Cubierta	62399A4320	A06	11.347,00
ATLANTIDA 70 Mueble Grafito + Jets inoxidables + Barra In,iPlus + Cubierta	62399AK332	A06	11.797,00
ATLANTIDA 70 Mueble Thunder + Jets inoxidables + Barra Inoxidable + LumiPlus + Cubierta	62399AR332	A06	11.797,00
ATLANTIDA 70 Mueble Creek + Jets inoxidables + Barra Inoxidable + LumiPlus + Cubierta	62399AT332	A06	11.797,00
ATLANTIDA 70 Mueble Butterfly + Jets inoxidables + Barra Inoxidable + LumiPlus + Cubierta	62399AW332	A06	11.797,00

GAMA DE SPAS - GAMA OCEAN DREAMS



Pacific 70 - Código 69130



COLOR STERLING (59)
MUEBLE THUNDER

FICHA TÉCNICA

Dimensiones en cm (± 2cm)	216 x 216 x 90
Posiciones (asientos / tumbonas)	6 (5 / 1)
Jets + boquillas soplantes	52 + 10
Potencia máxima Low Amp - (A) a 230 V	4.400 W / 19,1 A

La codificación del spa con las opciones se genera con la tabla inicial, página 635.

Opciones:

- ECOSpa
- Audio Bluetooth 4.1
- Nordic Insulation
- Wi-Fi Touch panel
- Blue Connect Plus



Descripción	Código	Código Alfanum.	Precio 2021
PACIFIC 70 Estructura metálica sin muebles + Jets inoxidables + LumiPlus + Cubierta	69130A4320	A06	11.114,00
PACIFIC 70 Mueble Grafito + Jets inoxidables + Barra Inoxidable + LumiPlus + Cubierta	69130AK332	A06	11.565,00
PACIFIC 70 Mueble Thunder + Jets inoxidables + Barra Inoxidable + LumiPlus + Cubierta	69130AR332	A06	11.565,00
PACIFIC 70 Mueble Creek + Jets inoxidables + Barra Inoxidable + LumiPlus + Cubierta	69130AT332	A06	11.565,00
PACIFIC 70 Mueble Butterfly + Jets inoxidables + Barra Inoxidable + Lumiplus + Cubierta	69130AW332	A06	11.565,00



Ocean 70 - Código 69863



COLOR BLANCO (44)
MUEBLE THUNDER

FICHA TÉCNICA

Dimensiones en cm (± 2cm)	216 x 167 x 74
Posiciones (asientos / tumbonas)	3 (1 / 2)
Jets	42
Potencia máxima Low Amp - (A) a 230 V	3.280 W / 14,3 A

La codificación del spa con las opciones se genera con la tabla inicial, página 635.

Opciones:

- ECOSpa
- Audio Bluetooth 4.1
- Nordic Insulation
- Wi-Fi Touch panel
- Blue Connect Plus



Descripción	Código	Código Alfanum.	Precio 2021
OCEAN 70 Estructura metálica sin muebles + Jets inoxidables + LumiPlus + Cubierta	69863A4320	A06	9.182,00
OCEAN 70 Mueble Grafito + Jets inoxidables + Barra Inoxidable + LumiPlus + Cubierta	69863AK332	A06	9.635,00
OCEAN 70 Mueble Thunder + Jets inoxidables + Barra Inoxidable + LumiPlus + Cubierta	69863AR332	A06	9.635,00
OCEAN 70 Mueble Creek + Jets inoxidables + Barra Inoxidable + LumiPlus + Cubierta	69863AT332	A06	9.635,00
OCEAN 70 Mueble Butterfly + Jets inoxidables + Barra Inoxidable + Lumiplus + Cubierta	69863AW332	A06	9.635,00

GAMA DE SPAS - GAMA ESSENTIAL

Select E - Código 76894



COLOR BLANCO +
ARMARIO THUNDER



FICHA TÉCNICA

Dimensiones en cm (± 2cm)	216 x 216 x 90
Posiciones (asientos / tumbonas)	6 (5 / 1)
Jets	50
Potencia máxima Low Amp - (A) a 230 V	3.870 W / 16,8 A

La codificación del spa con las opciones se genera con la tabla inicial, página 635.

Opciones:

- ECOSpa
- Audio Bluetooth 2.1

Descripción	Código	Código Alfanum.	Precio 2021
SELECT E Estructura metálica sin muebles + Jets inoxidables + Cubierta	76894A4300	A06	8.714,00
SELECT E Mueble Grafito + Jets inoxidables + Cubierta	76894AP300	A06	9.173,00
SELECT E Mueble Thunder + Jets inoxidables + Cubierta	76894AQ300	A06	9.173,00

Emotion E - Código 69122



COLOR BLANCO (44)
MUEBLE GRAFITO



FICHA TÉCNICA

Dimensiones en cm (± 2cm)	216 x 216 x 90
Posiciones (asientos / tumbonas)	5 (3 / 2)
Jets + boquillas soplantes	28 + 16
Potencia máxima Low Amp - (A) a 230 V	3.400 W - 14,8 A

La codificación del spa con las opciones se genera con la tabla inicial, página 635.

Opciones:

- ECOSpa

Descripción	Código	Código Alfanum.	Precio 2021
EMOTION E Estructura metálica sin muebles + Jets inoxidables + Cubierta	69122A4300	A06	7.826,00
EMOTION E Mueble Grafito + Jets inoxidables + Cubierta	69122AP300	A06	8.402,00
EMOTION E Mueble Thunder + Jets inoxidables + Cubierta	69122AQ300	A06	8.402,00

GAMA DE SPAS - GAMA ESSENTIAL

Equilibre E - Código 73076



COLOR BLANCO +
MUEBLE INFINITY

FICHA TÉCNICA

Dimensiones en cm (± 2cm)	216 x 167 x 74
Posiciones (asientos / tumbonas)	3 (1 / 2)
Jets	26
Potencia máxima Low Amp - (A) a 230 V	3.400 W - 14,8 A

La codificación del spa con las opciones se genera con la tabla inicial, página 635.

Opciones:
• ECOSpa

Descripción	Código	Código Alfanum.	Precio 2021
EQUILIBRE E Estructura metálica sin muebles + Jets inoxidables + Cubierta	73076A4300	A06	5.183,00
EQUILIBRE E Mueble Infinity + Jets inoxidables + Cubierta	73076AC300	A06	5.485,00



GAMA DE SPAS - GAMA CLASSIC

Maguana - Código SPA-346L



COLOR BLANCO (44)
MUEBLE SINTÉTICO
COLOR GRIS ANTRACITA



Entregado con su escalera

FICHA TÉCNICA

Dimensiones en cm (± 2cm)	220 x 220 x 96
Posiciones (asientos / tumbonas)	5 (3 / 2)
Jets inox de hidromasaje	64
Potencia máxima Low Amp - (A) a 230 V	7.500 W - 30,0 A

Descripción	Código	Código Alfanum.	Precio 2021
Mueble color gris antracita, vaso blanco + Jets inoxidable + 1 LED + Cubierta + Escalera	SPA-346L	A06	5.996,00

Pianosa - Código SPA-412GREY



COLOR BLANCO (44)
MUEBLE SINTÉTICO
COLOR GRIS ANTRACITA

- Plug & Play : ¡Instalación fácil y rápida, enchufa el spa y ya está!
- Se integra perfectamente en pequeños espacios.

FICHA TÉCNICA

Dimensiones en cm (± 2cm)	210 x 156 x 84
Posiciones (asientos / tumbonas)	3 (2 / 1)
Jets inox de hidromasaje	19
Potencia máxima Low Amp - (A) a 230 V	4.700 W - 15 A



Entregado con su escalera

Descripción	Código	Código Alfanum.	Precio 2021
Mueble color gris antracita, vaso blanco + Jets inoxidable + 1 LED + Cubierta + Escalera	SPA-412GREY	A06	4.754,00

GAMA DE SPAS - GAMA SWIMSPA



Swimspa Dual - Código 74238

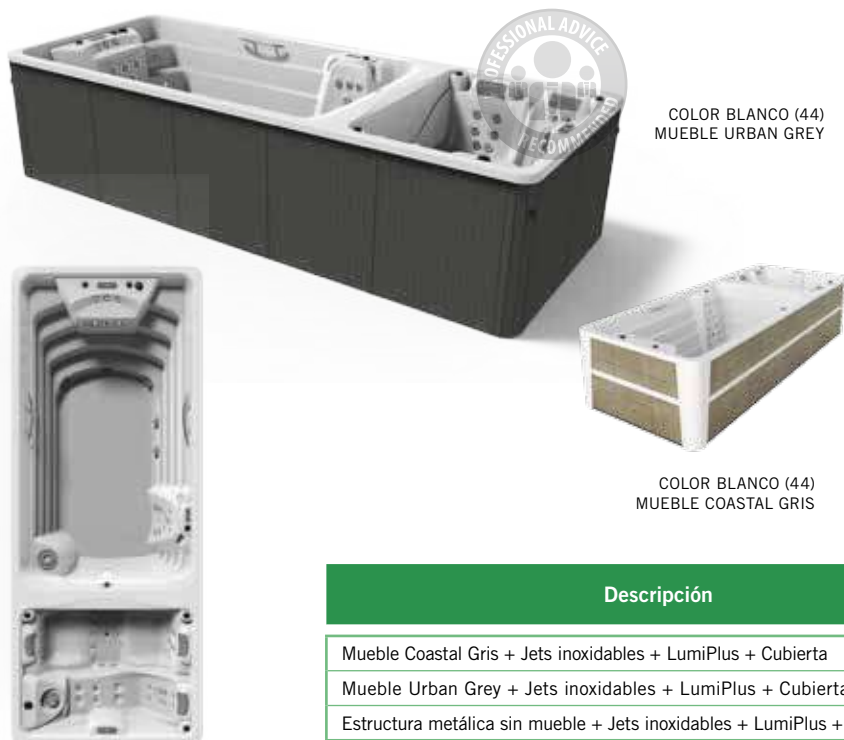

FICHA TÉCNICA

Dimensiones en cm (± 2cm)	575 x 230 x 138
Posiciones (asientos / tumbonas)	1 Vertical 3 (2 / 1)
Jets	37 Jets 15+5 Turbo jets
Potencia máxima Low Amp - (A) a 230 V	9.500 W / 41,3 A

La codificación del spa con las opciones se genera con la tabla inicial, página 635.

Opciones:

- ECOSpa
- Audio Bluetooth 4.1
- Blue Connect Plus

Descripción	Código	Código Alfanum.	Precio 2021
Mueble Coastal Gris + Jets inoxidable + LumiPlus + Cubierta	74238A1320	A06	33.817,00
Mueble Urban Grey + Jets inoxidable + LumiPlus + Cubierta	74238AB320	A06	38.451,00
Estructura metálica sin mueble + Jets inoxidable + LumiPlus + Cubierta	74238A4320	A06	32.645,00



Swimspa Mediterranea - Código 64414



FICHA TÉCNICA

Dimensiones en cm (± 2cm)	500 x 230 x 138
Posiciones (asientos / tumbonas)	3 (2 / 1)
Jets	25 jets + 5 Turbo jets + 3 Fountain jets
Potencia máxima Low Amp - (A) a 230 V	7.000 W / 30,4 A

La codificación del spa con las opciones se genera con la tabla inicial, página 635.

Opciones:

- ECOSpa
- Audio Bluetooth 4.1
- Blue Connect Plus

Descripción	Código	Código Alfanum.	Precio 2021
Mueble Coastal Gris + Jets Inoxidable + LumiPlus + Cubierta	64414A1320	A06	28.747,00
Mueble Urban Grey + LumiPlus Color Blanco	64414AB320	A06	30.490,00
Estructura metálica sin mueble + Jets inoxidable + LumiPlus + Cubierta	64414A4320	A06	27.453,00
Empotrable para Kit + Jets inoxidable + LEDS Color + Panel control digital + Cubierta	65353SE311	A06	26.308,00

El modelo 65353 debe ser suministrado con el kit compacto, código 64972CE001.

GAMA DE SPAS - GAMA SWIMSPA



Swimspa Creta - Código 67203



FICHA TÉCNICA

Dimensiones en cm (± 2cm)	400 x 230 x 138
Posiciones (asientos / tumbonas)	3 (2 / 1)
Jets	48 jets + 4 Turbo jets
Potencia máxima Low Amp - (A) a 230 V	7.000 W / 30,4 A

La codificación se genera con la tabla inicial, página 635.

Opciones:

- ECOSpa
- Audio Bluetooth 4.1
- Blue Connect Plus



Descripción	Código	Código Alfanum.	Precio 2021
Mueble Coastal Gris + Jets Inoxidables + LumiPlus + Cubierta	67203A1320	A06	21.867,00
Mueble Urban Grey + LumiPlus Color Blanco	67203AB320	A06	25.600,00
Estructura metálica sin mueble + Jets inoxidables + LumiPlus + Cubierta	67203A4320	A06	20.993,00
Empotrable para kit + Jets inoxidables + LEDS Color + Panel control digital + Cubierta	67587SE311	A06	19.754,00

El modelo 65587 debe ser suministrado con el kit compacto, código 64972CE001.



Swimspa Compact - Código 69128



FICHA TÉCNICA

Dimensiones en cm (± 2cm)	400 x 230 x 138
Posiciones (asientos / tumbonas)	1 Vertical
Jets	18+5 Turbo Jets
Potencia máxima Low Amp - (A) a 230 V	7.000 W / 30,4 A

La codificación se genera con la tabla inicial, página 635.

Opciones:

- ECOSpa
- Audio Bluetooth 4.1
- Blue Connect Plus



Descripción	Código	Código Alfanum.	Precio 2021
Mueble Coastal Gris + Jets Inoxidables + LumiPlus + Cubierta	69128A1320	A06	21.636,00
Mueble Urban Grey + LumiPlus Color Blanco	69128AB320	A06	25.353,00
Estructura metálica sin mueble + Jets inoxidables + LumiPlus + Cubierta	69128A4320	A06	20.709,00
Empotrable para kit + Jets inoxidables + LEDS Color + Panel control digital + Cubierta	69129SE311	A06	19.334,00

El modelo 69129 debe ser suministrado con el kit compacto, código 64972CE001.

Nos reservamos el derecho de modificar, total y parcialmente, las características de nuestros productos y el contenido de este documento sin previo aviso.

SPAS PRIVADOS SIN MUEBLE



Thalassa E Inground - Código 78678



COLOR BLANCO (44)



FICHA TÉCNICA	
Dimensiones (± 2 cm)	216 x 216 x 90
Jets	34
Desagüe	1
Panel control electrónico	Sí
Posiciones (Asientos / Tumbonas)	6 (5 / 1)
Capacidad de Agua	930 l
Peso Spa vacío/lleno	327 kg / 1.257 kg
Reposacabezas	3
Cubierta	Sí
Proyector LED cromoterapia	Sí
Jets	Acero Inoxidable
Cascada	No
Estructura metálica	Sí

Descripción	Código	Código Alfanum.	Precio 2021
Foco + Panel control digital	78678SE310	A06	7.762,00
Foco + Panel control digital + cubierta	78678SE311	A06	8.284,00

El Spa deberá suministrarse necesariamente con el kit de filtración cód. 41993CE000 o 41993CE001.



Evolution 70 Inground - Código 49722



COLOR PERLA CAMEO (72)



FICHA TÉCNICA	
Dimensiones (± 2 cm)	233 x 233 x 90
Jets + boquillas soplantes	52 + 16
Desagüe	1
Panel control electrónico	2
Posiciones (Asientos / Tumbonas)	5 (3 / 2)
Capacidad de Agua	1.610 l
Peso Spa vacío/lleno	378 Kg / 1.988 Kg
Reposacabezas	3
Cubierta	Sí
Proyector LED cromoterapia	Sí
Jets	Acero Inoxidable
Aromaterapia	No
Cascada	No
Estructura metálica	Sí

Descripción	Código	Código Alfanum.	Precio 2021
Standard + Foco + Panel control digital	49722SE310	A06	9.980,00
Standard + Foco + Panel control digital + Cubierta	49722SE311	A06	10.521,00

El Spa deberá suministrarse necesariamente con el kit de filtración cód. 41849CE000.

SPAS PRIVADOS SIN MUEBLE



Ronda 30 - Código 49859



COLOR PERLA CAMEO (72)

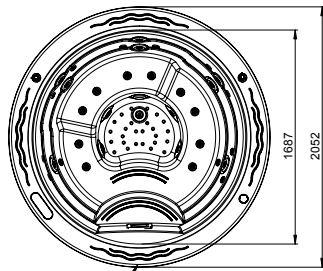

FICHA TÉCNICA	
Dimensiones	Ø 205 (± 2 cm)
Jets + boquillas	20 + 10
Desagüe	1
Panel de control digital	Sí
Posiciones (Asientos / Tumbonas)	5 (5 / 0)
Capacidad de Agua	780 l
Peso Spa vacío/lleno	307 kg - 1.445 kg
Foco LED cromoterapia	Sí
Jets	Acero Inoxidable
Estructura metálica	Sí
Cubierta	Opcional

Descripción	Código	Código Alfanum.	Precio 2021
Standard + Foco + Panel control digital	49859SE310	A06	8.059,00
Standard + Foco + Panel control digital + Cubierta	49859SE311	A06	9.323,00

El Spa deberá suministrarse necesariamente con el kit de filtración cód. 41993CE000 o 41993CE001.

Equipados completamente con montaje de tubería, skimmer, sumidero, boquillas de filtración, de hidromasaje y soplantes, pulsadores de hidromasaje o control digital y dos tomas Venturi. Suministrado con soporte regulable para facilitar su instalación.

GAMA DE SPAS PÚBLICOS



SPAS PÚBLICOS CON REBOSADERO Y COMPACTOS

Spas diseñados para espacios de uso comercial, así como gimnasios, centros wellness, hoteles... Una gran oferta de opciones y acabados que cubre todas las necesidades.

Spas acabados en acrílico y mosaico.

CARTA DE COLORES PARA SPAS



N° 44 BLANCO

N° 46 MÁRMOL AZUL

N° 59 STERLING

N° 64 PEARL SHADOW

N° 72 PERLA CAMEO

N° 27 SILVER

N° 18 SAND

EQUIPAMIENTO OPCIONAL

Foco LED Cromoterapia, sólo para spas públicos









El foco LED Mini es la mejor opción para iluminar spas públicos. Gracias a los LED de alta intensidad, se alcanza una iluminación similar a las lámparas convencionales.

La gama de proyectores LumiPlus Mini LED 2.0 tiene múltiples posibilidades de combinación de colores y secuencias con unas intensidades de luz superiores y una mayor eficiencia energética, que garantiza un ahorro del 80% del consumo energético respecto a los proyectores convencionales, así como 100.000 horas de vida útil sin necesidad de mantenimiento.

Opción Foco LED Cromoterapia

SPAS PÚBLICOS CON REBOSADERO

Comparativa de los modelos con rebosadero

						
MODELOS	Coliseum	Roma	Verona	Tokyo 70	Olympia	Odisea 20
	20141	40769	70550	53990	73587	45709
Dimensiones cm (± 2 cm)	Ø 297	Ø 300	228 x 228	340 x 240	379 x 249	Ø 230
Posiciones (asientos / tumbonas)	10 (10 / -)	9 (9 / -)	5 (3 / 2)	7 (6 / 1)	11 (11 / -)	5 (5 / -)
Capacidad de agua (litros)	1,944 l	2,290 l	1,200 l	2,200 l	2,490 l	1,120 l
Peso spa Vacío	224 kg	310 kg	147 kg	373 kg	373 kg	163 kg
Peso spa Lleno	2,168 kg	2,600 kg	1,347 kg	2,573 kg	2,863 kg	1,283 kg
Acrílico	•	•	•	•	•	•
Colores	44 / 46 / 49	44 / 46 / 59	Todos	44 / 46	44 / 46	Todos
Número de jets	16	18	24	58	16	8
Número boquillas de aire	18	18	12	21	20	10
Reposacabezas	-	-	-	2	-	-
Pulsadores piezoeléctricos	2	2	2	3	2	2
Estructura metálica alta resistencia	•	•	•	•	•	•
Proyector	Op.	•	•	•	•	•
Cromoterapia	Op. 1 LED	Op. 1 LED	Op. 1 LED	4 LEDs	Op. 1 LED	Op. 1 LED
Cubierta isotérmica	Op.	Op.	Op.	Op.	Op.	Op.
Kit compacto recomendado	Kit 75 2M - Cód. 16412	Kit 75 2M - Cód. 16412	Kit 50 o 75	Kit 75 3M	Kit 75 2M - Cód. 16412	Kit 50 o 75

							
MODELOS	Mirage 40 E	Vulcano	Mercurio	Minerva	Venus	Neptuno	Zeus
	75546	71469	71470	71472	71471	71473	71474
Dimensiones cm (± 2 cm)	Ø 250	Ø 230	268 x 230	205 x 205	211 x 211	254 x 220	419 x 221
Posiciones (asientos / tumbonas)	6 (6 / -)	6 (6 / -)	4 (2 / 2)	4 (2 / 2)	4 (4 / 4)	5 (5 / -)	7 (5 / 2)
Capacidad de agua (litros)	1,410 l	1,300 l	2,000 l	1,200 l	1,230 l	1,200 l	2,650 l
Peso spa Vacío	353 kg	350 kg	500 kg	650 kg	325 kg	400 kg	650 kg
Peso spa Lleno	1,763 kg	1,650 kg	2,000 kg	1,850 kg	1,560 kg	1,600 kg	3,300 kg
Mosaico	•	-	-	-	-	-	-
Colores	Todos	Inox		Inox			
Número de jets	26	12	12	28	20	23	25
Número boquillas de aire	12	Equiv. a 15 boquillas	Equiv. a 32 boquillas	28	16	20	62
Reposacabezas	-	-	•	2	2	-	•
Pulsadores piezoeléctricos	2	•	•	2	2	2	3
Estructura metálica alta resistencia	•	•	•	•	•	•	•
Proyector	•	•	•	5	4	3	2
Cromoterapia	Op. 1 LED	de serie	de serie	de serie	de serie	de serie	de serie
Cubierta isotérmica	Op.	Op.	Op.	Op.	-	Op.	Op.
Kit compacto recomendado	16412	05135	05135	16412	05135	16412	Enviar consulta

Nos reservamos el derecho de modificar, total y parcialmente, las características de nuestros productos y el contenido de este documento sin previo aviso.

SPAS PÚBLICOS CON REBOSADERO



Coliseum - Código 20141

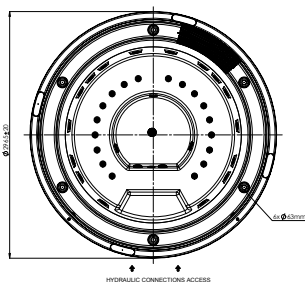

FICHA TÉCNICA	
Dimensiones	Ø 300 cm
Posiciones (asientos / tumbonas)	10 (10 / -)
Jets + boquillas	16 + 18
Kit compacto recomendado	Kit 75 2M - Código 16412

Descripción	Código	Código Alfanum.	Precio 2021
Jets blancos + Foco + Pulsadores piezoeléctricos	20141SE001	A06	9.682,00
Jets blancos + Foco + Pulsadores piezoeléctricos + Cubierta	20141SE006	A06	11.043,00

Equipados con rebosadero, sumidero, boquillas de filtración, de hidromasaje y soplantes, pulsadores de hidromasaje y rejillas rebosadero. Depósito de compensación y kit compacto no incluido.



Roma - Código 40769



COLOR AZUL MÁRMOL (46)

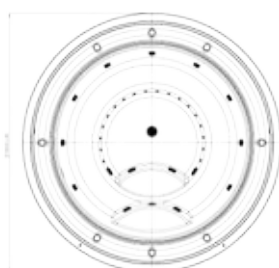

La cubierta del spa y el vaso de compensación se venden por separado. Consultar apartado "Complementos spas".

FICHA TÉCNICA	
Dimensiones en cm (± 2cm)	Ø 300 cm
Posiciones (asientos / tumbonas)	9 (9 / -)
Jets + boquillas soplantes	18 + 18
Kit compacto recomendado	Kit 75 2M

Descripción	Código	Código Alfanum.	Precio 2021
ROMA + Foco	40769SE001	A06	9.806,00
ROMA + Foco + Cubierta	40769SE006	A06	11.186,00

Equipados con rebosadero, sumidero, boquillas de filtración, de hidromasaje y soplantes, pulsadores de hidromasaje y rejillas rebosadero. Depósito de compensación y kit compacto no incluido.

SPAS PÚBLICOS CON REBOSADERO

Verona - Código 70550



COLOR BLANCO (44)

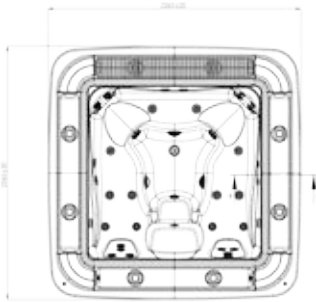

La cubierta del spa y el vaso de compensación se venden por separado. Consultar apartado "Complementos spas".

FICHA TÉCNICA

Dimensiones en cm (± 2cm)	228 x 228 cm
Posiciones (asientos / tumbonas)	5 (3 / 2)
Jets + boquillas soplantes	24 + 12
Kit compacto recomendado	Kit 50 o 75

Descripción	Código	Código Alfanum.	Precio 2021
VERONA + Foco	70550SE001	A06	10.254,00
VERONA + Foco + Cubierta	70550SE006	A06	11.635,00

Equipados con rebosadero, sumidero, boquillas de filtración, de hidromasaje y soplantes, pulsadores de hidromasaje y rejillas rebosadero. Depósito de compensación y kit compacto no incluido.

Olympia - Código 73587



COLOR AZUL MÁRMOL (46)

Este spa solo esta disponible en los colores 44 y 46.

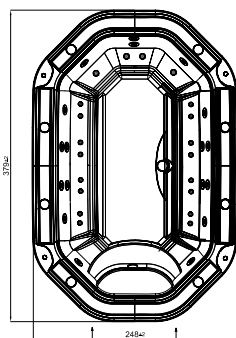

FICHA TÉCNICA

Dimensiones	379 x 249 cm
Posiciones (asientos / tumbonas)	11 (11 / -)
Jets + boquillas	16 + 20
Kit compacto recomendado	Kit 75 2M - Código 16412

Descripción	Código	Código Alfanum.	Precio 2021
Jets blancos + Foco + Pulsadores piezoeléctricos	73587SE001	A06	16.582,00
Jets blancos + Foco + Pulsadores piezoeléctricos + Cubierta	73587SE006	A06	18.584,00

Equipados con rebosadero, sumidero, boquillas de filtración, de hidromasaje y soplantes, pulsadores de hidromasaje y rejillas rebosadero. Depósito de compensación y kit compacto no incluido.

SPAS PÚBLICOS CON REBOSADERO

Tokyo 70 - Código 53990



COLOR BLANCO (44)
Colores disponibles: Blanco / Azul Marmol.

La cubierta del spa y el vaso de compensación se venden por separado. Consultar apartado "Complementos spas".

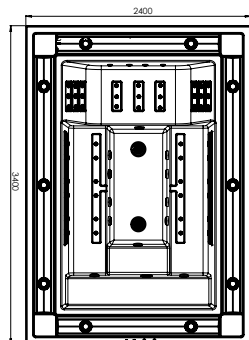

FICHA TÉCNICA	
Dimensiones	340 x 240 cm
Posiciones (asientos / tumbonas)	7 (6 / 1)
Jets + boquillas	58 + 21
Kit compacto recomendado	Kit 75 3M - Código 43639

Descripción	Código	Código Alfanum.	Precio 2021
Jets inoxidable + LEDES Color + Pulsadores piezoeléctricos	53990SE315	A06	20.146,00
Jets inoxidable + LEDES Color + Pulsadores piezoeléctricos + Cubierta	53990SE316	A06	21.454,00
Cascada + Jets inoxidable + LEDES Color + Pulsadores piezoeléctricos	53993SE315	A06	20.391,00
Cascada + Jets inoxidable + LEDES Color + Pulsadores piezoel. + Cubierta	53993SE316	A06	21.699,00

Equipados con rebosadero, sumidero, boquillas de filtración, de hidromasaje y soplantes, pulsadores de hidromasaje y rejillas rebosadero. Depósito de compensación y kit compacto no incluido.

Odisea 20 - Código 45709



COLOR BLANCO (44)

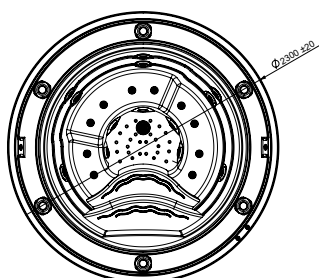

FICHA TÉCNICA	
Dimensiones	Ø 230 cm
Posiciones (asientos / tumbonas)	5 (5 / -)
Jets + boquillas	8 + 10
Kit compacto recomendado	Kit 50 - Cód. 04015 / Kit 75 - Cód. 05135

Descripción	Código	Código Alfanum.	Precio 2021
Jets blancos + Foco + Pulsadores piezoeléctricos	45709SP001	A06	8.201,00
Jets blancos + Foco + Pulsadores piezoeléctricos + Cubierta	45709SP006	A06	9.351,00

Equipados con rebosadero, sumidero, boquillas de filtración, de hidromasaje y soplantes, pulsadores de hidromasaje y rejillas rebosadero. Depósito de compensación y kit compacto no incluido.

SPAS PÚBLICOS CON REBOSADERO

Mirage 40 E - Código 75546



Colores disponibles :



AG13



AG20



AG02



AG72



AG34



AG75



AG64



AG70

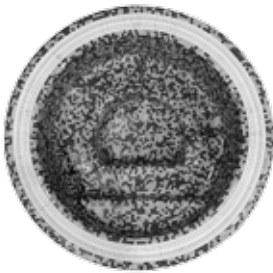

FICHA TÉCNICA	
Dimensiones	Ø 250 cm
Posiciones (asientos / tumbonas)	6 (6 / -)
Jets + boquillas	26 + 12
Kit compacto recomendado	Kit 75 2M - Código 16412

Descripción	Código	Código Alfanum.	Precio 2021
Jets Inox + LEDS Color + Pulsadores	75546SP315	A06	29.195,00
Jets Inox + LEDS Color + Pulsadores + Cubierta	75546SP316	A06	30.088,00

Equipados con rebosadero, sumidero, boquillas de filtración, de hidromasaje y soplantes, pulsadores de hidromasaje y rejillas rebosadero. Depósito de compensación y kit compacto no incluido.

Vulcano - Código 71469



La cubierta del spa y el vaso de compensación se venden por separado. Consultar apartado "Complementos spas".

FICHA TÉCNICA	
Dimensiones	Ø 230 x 90 cm
Posiciones (asientos / tumbonas)	6 (6 / -)
Jets + boquillas	12 + 15
Kit compacto recomendado	Kit 75 - Código 05135

Descripción	Código	Código Alfanum.	Precio 2021
SPA INOX CIRCULAR VULCANO + Foco	71469	A06	28.285,00

Equipados con rebosadero, sumidero, boquillas de filtración, de hidromasaje y soplantes, pulsadores de hidromasaje y rejillas rebosadero. Depósito de compensación y kit compacto no incluido.

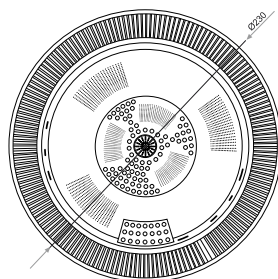

SPAS PÚBLICOS INOX CON REBOSADERO

Mercurio - Código 71470

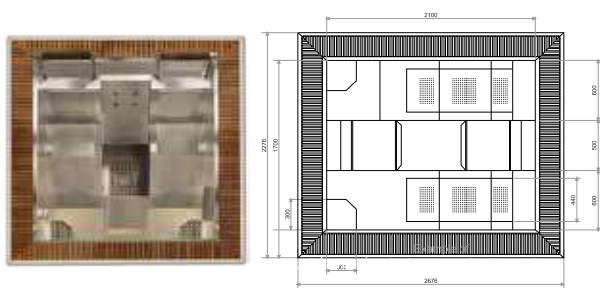

Solicita el nuevo catálogo Wellness by AstralPool

La cubierta del spa y el vaso de compensación se venden por separado. Consultar apartado "Complementos spas".

FICHA TÉCNICA	
Dimensiones	268 x 230 x 90
Posiciones (asientos / tumbonas)	4 (2 / 2)
Jets + boquillas	12 + 29
Kit compacto recomendado	Kit 75 - Código 05135

Descripción	Código	Código Alfanum.	Precio 2021
SPA INOX CUADRADO MERCURIO + Foco	71470	A06	28.011,00

Equipados con rebosadero, sumidero, boquillas de filtración, de hidromasaje y soplantes, pulsadores de hidromasaje y rejillas rebosadero. Depósito de compensación y kit compacto no incluido.

Minerva - Código 71472

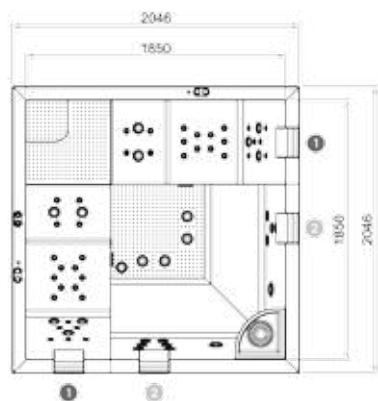

La cubierta del spa y el vaso de compensación se venden por separado. Consultar apartado "Complementos spas".

FICHA TÉCNICA	
Dimensiones en cm (± 1cm)	205 x 205 x 90,5
Posiciones (asientos / tumbonas)	4 (2 / 2)
Jets + boquillas	2 + 29
Kit compacto recomendado	Kit 75 - Código 05135

Descripción	Código	Código Alfanum.	Precio 2021
SPA INOX DESIGN MINERVA + Foco	71472	A06	30.663,00

Equipados con rebosadero, sumidero, boquillas de filtración, de hidromasaje y soplantes, pulsadores de hidromasaje y rejillas rebosadero. Depósito de compensación y kit compacto no incluido.

SPAS PÚBLICOS INOX CON REBOSADERO

Venus - Código 71471

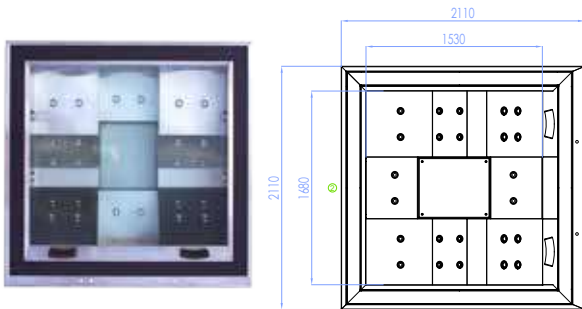

La cubierta del spa y el vaso de compensación se venden por separado. Consultar apartado "Complementos spas".

FICHA TÉCNICA

Dimensiones en cm (± 1cm)	211 x 211 x 90
Posiciones (asientos / tumbonas)	4 (4 / 4)
Jets + boquillas	20 + 16
Kit compacto recomendado	Kit 75 - Código 05135

Descripción	Código	Código Alfanum.	Precio 2021
SPA INOX VENUS Rectangular + Foco	71471	A06	32.260,00

Equipados con rebosadero, sumidero, boquillas de filtración, de hidromasaje y soplantes, pulsadores de hidromasaje y rejillas rebosadero. Depósito de compensación y kit compacto no incluido.

Neptuno - Código 71473

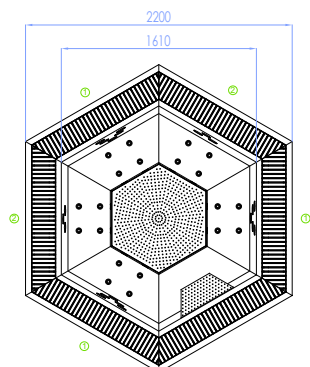

La cubierta del spa y el vaso de compensación se venden por separado. Consultar apartado "Complementos spas".

FICHA TÉCNICA

Dimensiones en cm (± 1cm)	254 x 220 x 100
Posiciones (asientos / tumbonas)	5 (5 / -)
Jets + boquillas	23 + 20
Kit compacto recomendado	16412

Descripción	Código	Código Alfanum.	Precio 2021
SPA INOX DESIGN NEPTUNO + Foco	71473	A06	27.945,00

Equipados con rebosadero, sumidero, boquillas de filtración, de hidromasaje y soplantes, pulsadores de hidromasaje y rejillas rebosadero. Depósito de compensación y kit compacto no incluido.

SPAS PÚBLICOS INOX CON REBOSADERO

Zeus - Código 71474



La cubierta del spa y el vaso de compensación se venden por separado. Consultar apartado "Complementos spas".

FICHA TÉCNICA

Dimensiones en cm (± 1cm)	419 x 221 x 104
Posiciones (asientos / tumbonas)	7 (5 / 2)
Jets + boquillas	25 + 62
Kit compacto recomendado	Enviar consulta

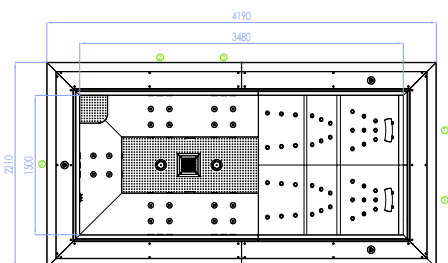

Descripción	Código	Código Alfanum.	Precio 2021
SPA INOX ZEUS Rectangular + Foco	71474	A06	38.442,00

Equipados con rebosadero, sumidero, boquillas de filtración, de hidromasaje y soplantes, pulsadores de hidromasaje y rejillas rebosadero. Depósito de compensación y kit compacto no incluido.

Solicita tu nuevo catálogo Spa & Pool INOX SOLUTION de AstralPool

SPA & POOL INOX SOLUTION

Catálogo WELLNESS

Descárgate el nuevo catálogo Wellness con todos nuestros productos:



www.astralpool.com

KITS COMPACTOS PARA SPAS

Kit compacto para Thalassa, Evolution 70 y Ronda 30



Código	Ozonizador	Mando digital	Peso compacto	Volumen embalaje	Volumen máx. spa	Bomba de masaje	Cód. Alfanum.	Precio 2021
41993CE000		•	60 kg	2,05 m³	1000 l	2,2 kW	A06	3.236,00
41993CE001	•	•						3.607,00

Código	Filtro (mm)	Bomba filtración	Bomba soplante	Calefac. eléct.	VOLTAJE	Potencia requerida	Largo x ancho x alto
41993	500	0,6 kW 7000 l/h	0,9 kW	3 kW	230 V o 400 V III	3852 W / 16,7 A*	115 x 75 x 105 mm

* Consumo en Low Amp. a 230 V.

Kit compacto para Evolution 70 enterrado



Código	Ozonizador	Panel de control digital	Cromoterapia	Peso compacto	Volumen embalaje	Volumen máx. spa	Bomba de masaje	Cód. Alfanum.	Precio 2021
41849CE000		•	•	70 kg	2,05 m³	1610 l	2,2 kW x 2	A06	3.578,00
41849CE001	•	•	•						3.997,00

Kit compacto para Swimspa Mediterranea



Código	Ozonizador	Panel de control digital	Cromoterapia	Peso compacto	Volumen embalaje	Volumen máx. spa	Bomba de masaje	Cód. Alfanum.	Precio 2021
64972CE001	•	•	•	70 kg	2,05 m³	8500 l	3 x 2,2 kW / 3 CV	A06	5.341,00

Código	Filtro (mm)	Bomba filtración	Calefac. eléct.	Votaje	Potencia requerida	Largo x ancho x alto
64972	500	0,6 kW 7000 l/h	3 kW	230 V o 400 V III	7352 W / 31,9 A*	114 x 100 x 112 mm

* Consumo en Low Amp. a 230 V.

KITS COMPACTOS PARA SPAS

Kits compactos de uso público



16412



04015

Código	Código Alfanum.	Precio 2021
04015CE000	A06	7.027,00
04015CE001	A06	7.419,00
04015CE004	A06	7.726,00
05135CE000	A06	7.690,00
05135CE001	A06	7.980,00
05135CE004	A06	8.235,00
16412CE000	A06	8.238,00
16412CE001	A06	8.848,00
16412CE004	A06	9.109,00
43639CE001	A07	11.091,00
43639CE004	A07	13.689,00

Preensamblados para filtración, calefacción y masaje.
 Todos los kits están equipados con el armario de maniobra electrónico controlado con pulsadores piezoeléctricos.

	04015CE000	04015CE001	04015CE004	05135CE000	05135CE001	05135CE004	16412CE000	16412CE001	16412CE004	43639CE001	43639CE004	
Modelo Spa	Odisea 20, Verona			Odisea 20, Verona			Roma, Coliseum, Olympia, Mirage 40			Tokyo 70		
Peso compacto (con embalaje)	114 kg			94 kg			116 kg			134 kg		
Peso filtro (con embalaje)	Incluido			85 kg			85 kg			85 kg		
Volumen embalaje kit compacto	1,39 m ³			1,39 m ³			1,39 m ³			1,39 m ³		
Volumen emb filtro	-			0,83 m ³			0,83 m ³			0,83 m ³		
Ø Filtro	Ø 500 mm			Ø 650 mm			Ø 650 mm			Ø 650 mm		
Bomba de filtración	0,60 kW			0,82 kW			0,82 kW			0,82 kW		
Caudal bomba filtración	10000 l/h			11000 l/h			11000 l/h			11000 l/h		
Bomba de masaje	1,40 kW			1,40 kW			2 x 1,81 kW			2 x 1,81 kW + 1 x 2,70 kW		
Bomba soplante	1,3 kW			1,3 kW			1,3 kW			1,3 kW		
Calentador eléctrico	6 kW		-	6 kW		-	6 kW		-	6 kW		-
VOLTAJE	400 AC III + N			400 AC III + N			400 AC III + N			400 AC III + N		
Potencia requerida	9362 W (18,1 A)		3350 W (5,6 A)	9582 W (19,2 A)		3570W (6 A)	11802 W (23 A)		5790 W (9,7 A)	14485 W (27,5 A) 8473 W (14,2 A)		
Dimen. kit sin embalaje (PrxAnxAI)	1160 x 1000 x 1200 mm			1160 x 1000 x 1200 mm			1160 x 1000 x 1200 mm			1160 x 1000 x 1200 mm		
Ozono	•			•			•			•		
Intercambiador agua-agua 20 kW	•			•			•			•		

Nos reservamos el derecho de modificar, total y parcialmente, las características de nuestros productos y el contenido de este documento sin previo aviso.

COMPLEMENTOS SPAS

- + Limpieza de espacios reducidos y de partes concretas de la piscina
- + Limpiafondos manual simple y eficaz. Sin ninguna conexión
- + Los residuos aspirados quedan retenidos en su propio filtro de acero inox.

Spa Wand



Filtro de acero



2 boquillas de limpieza



Soporte mural



Tipo de piscinas	
Tipo	Piscinas enterradas privadas y piscinas fuera de suelo con paredes rígidas, spas, escaleras, rebosaderos y bloques de filtración
Formas	Todo tipo de formas
Fondos	Todo tipo
Revestimientos	Gresite, liner, casco de poliéster, PVC armado, hormigón pintado
Generalidades	
Fuente de energía	Limpiafondos manual
Instalación	Por el usuario
Tipo de residuos aspirados	Polvo, insectos, gravilla, hojas...
Características técnicas	
Dimensiones del limpiafondos (L x An x Al)	7 x 7 x 144 cm
Dimensiones del embalaje (L x An x Al)	8 x 9 x 146 cm
Peso del limpiafondos (cabezal)	1,2 kg

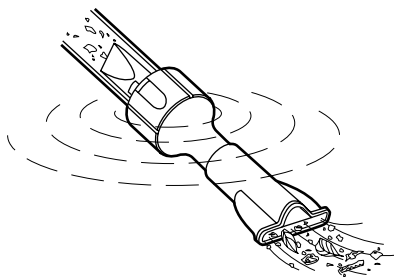

Boquilla plana: ideal para aspirar los residuos que están en la superficie o suspendidos en el agua.

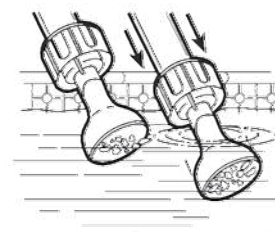
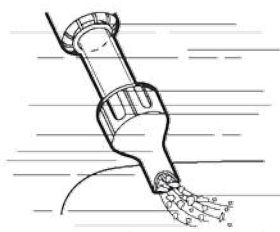

Boquilla de doble uso: para limpiar los residuos del fondo y otra para los de la superficie.

Spa Wand

Código	Emb. Standard	Peso Kg Standard	Volumen m ³ Standard	Código Alfanum.	Precio 2021
W9320018	12	-	-	Z05	51,70



7 389190 134690

COMPLEMENTOS SPAS



Cubiertas para spas

	Código	Emb. Standard	Peso Kg Standard	Volumen m ³ Standard	Código Alfanum.	Precio 2021
Cubierta Spa THALASSA	17139	1	17	0,40	A04	1.819,00
Cubierta Spa RONDA 30	51288	1	15	0,27	A04	1.676,00
Cubierta Spa ODISEA 20 / Infinity	45721	1	20	0,25	A04	1.676,00
Cubierta Spa COLISEUM	28298	1	18	0,86	A04	1.927,00
Cubierta Spa OLYMPIA/LAKE	43817	1	15	0,44	A04	2.972,00
Cubierta Spa MIRAGE	41892	1	15	0,44	A04	1.783,00
Cubierta Spa TOKYO	54184	1	-	-	A04	3.065,00
Cubierta Spa VERONA	71994	1	18	0,86	A04	1.658,00
Cubierta Spa ROMA	62402	1	18	0,86	A04	1.923,00



Recoge cubiertas

Soporte metálico. Facilita la manipulación de la cubierta.

Código	Emb. Standard	Peso Kg Standard	Volumen m ³ Standard	Código Alfanum.	Precio 2021
28462	1	10	0,118	A04	498,00



Escaleras de acceso al Spa

	Código	Emb. Standard	Peso Kg Standard	Volumen m ³ Standard	Código Alfanum.	Precio 2021
Escalera madera sintética Graphite	42002CLOK	1	15	0,09	A04	644,00
Escalera Basic color coastal gris	60194	1	5	0,07	A04	291,00
Escalera Swimsa	56918CLO1	1	35	0,59	A04	2.677,00
Escalera madera sintética Thunder	42002CLOR	1	15	0,09	A04	644,00
Escalera madera sintética Creek	42002CLOT	1	15	0,09	A04	644,00
Escalera madera sintética Butterfly	42002CLOW	1	15	0,09	A04	644,00



42002CLOK



60194



56918CLO1



42002CLOR



42002CLOT



42002CLOW



Sombrilla para spa color Cameo con LED



	Código	Emb. Standard	Peso Kg Standard	Volumen m ³ Standard	Código Alfanum.	Precio 2021
Sombrilla para spa color Cameo con LED	60220	2	15	2	A04	1.718,00



Soporte acceso spa portable



	Código	Emb. Standard	Peso Kg Standard	Volumen m ³ Standard	Código Alfanum.	Precio 2021
Soporte acceso spa portable	60226	2	8	0,95	A04	1.022,00



Limpia filtros de cartucho spa



	Código	Emb. Standard	Peso Kg Standard	Volumen m ³ Standard	Código Alfanum.	Precio 2021
Limpia filtros de cartucho spa	60197	1	2	0,04	A04	465,00

COMPLEMENTOS SPAS



Depósito de compensación de poliéster



Para compensar el volumen de agua desplazado por el rebosadero en los Spas de uso público.

	Código	Emb. Standard	Peso Kg Standard	Volumen m ³ Standard	Código Alfanum.	Precio 2021
Capacidad 1.000 litros (162x122x83 cm)	11372	1	10,0	1,750	A04	1.324,00
Capacidad 2.000 litros (204x160x75 cm)	27865	1	15,0	3,081	A04	1.748,00



Depósito de compensación de polietileno



Con 1.000 litros de capacidad, para compensar el volumen de agua desplazado por el rebosadero en los Spas de uso público.

	Código	Emb. Standard	Peso Kg Standard	Volumen m ³ Standard	Código Alfanum.	Precio 2021
158x92x95 cm	17144	1	10,0	1,750	A04	1.964,00

Posibilidades de vasos de compensación según el modelo de spa:

Código	Vaso de compensación	Modelo de spa
11372	Depósito de 1.000 litros de poliéster	Casiopea, Formentera, Venecia, Coliseum, Odisea 20, Mirage 40
17144	Depósito de 1.000 litros de polietileno	
27865	Depósito de 2.000 litros de poliéster	Olympia, Wellmax, Casiopea, Formentera, Venecia, Coliseum, Odisea 20, Mirage 40, Tokyo 70

ACCESORIOS



Jet regulable 2¹/₂"



Con regulación de la proporción agua/aire de salida. Diámetro de entrada de agua de 50 mm y diámetro entrada de aire de 32 mm. Caudal 4 m³/hora. Presión 0,8 a.t.m.

Código	Emb. Standard	Peso Kg Standard	Volumen m ³ Standard	Código Alfanum.	Precio 2021
32641	12	7,625	0,028	A04	36,70



Jet rosca 2"



Diámetro de entrada de agua de 50 mm y diámetro entrada de aire de 32 mm. Caudal 4 m³/hora. Presión 0,8 a.t.m.

Código	Emb. Standard	Peso Kg Standard	Volumen m ³ Standard	Código Alfanum.	Precio 2021
33586	12	7,625	0,028	A04	28,25



Jet rosca 2" para liner



Diámetro de entrada de agua de 50 mm y diámetro de entrada de aire de 32 mm. Caudal 4 m³/hora. Presión 0,8 a.t.m.

Código	Emb. Standard	Peso Kg Standard	Volumen m ³ Standard	Código Alfanum.	Precio 2021
70532	12	7,625	0,028	A04	83,10

ACCESORIOS



Sumidero 2"

Con codo para encolar tubería de Ø 50 mm.

Código	Emb. Standard	Peso Kg Standard	Volumen m ³ Standard	Código Alfanum.	Precio 2021
04042	15	4,8	0,028	A04	18,94



Toma de aire regulable

De 1" para la regulación de aire, por sistema Venturi, de los jets.

Código	Emb. Standard	Peso Kg Standard	Volumen m ³ Standard	Código Alfanum.	Precio 2021
04045	25	6,0	0,028	A04	10,75



Toma de aire regulable silenciosa

Venturi silencioso para la regulación de caudal de aire de jets. La entrada de aire se realiza por la parte empotrada del cuerpo. Se acopla con el distribuidor de aire código 33937.

Código	Emb. Standard	Peso Kg Standard	Volumen m ³ Standard	Código Alfanum.	Precio 2021
33938	25	8,5	0,028	A04	47,87



Colector de agua de 4 salidas

Colector para agua para encolar a tubo de 50 mm, 4 salidas para embridar a manguera de diámetro interior 20 mm.

Código	Emb. Standard	Peso Kg Standard	Volumen m ³ Standard	Código Alfanum.	Precio 2021
33934	25	8,5	0,028	A04	10,64



Colector de agua de 8 salidas

Colector para agua para encolar a tubo de 50 mm, 8 salidas para embridar a manguera de diámetro interior 20 mm.

Código	Emb. Standard	Peso Kg Standard	Volumen m ³ Standard	Código Alfanum.	Precio 2021
33935	25	8,5	0,028	A04	14,29



Distribuidor de aire de 5 salidas para venturi

Distribuidor de aire de 5 salidas para encolar en el Venturi con código 33938. Las salidas son para embridar a manguera flexible de diámetro interior de 10 mm.

Código	Emb. Standard	Peso Kg Standard	Volumen m ³ Standard	Código Alfanum.	Precio 2021
33937	25	8,5	0,028	A04	15,50



Distribuidor de aire de 6 salidas

Distribuidor de aire de 6 salidas para embridar a tubería de 10 mm de diámetro interior y encolar a tubería de 15 mm.

Código	Emb. Standard	Peso Kg Standard	Volumen m ³ Standard	Código Alfanum.	Precio 2021
33936	25	8,5	0,028	A06	12,23



Los accesorios con acabados inox no son aptos para piscinas con sistemas de electrólisis salina

ACCESORIOS



Distribuidor de aire de 10 salidas

Distribuidor de aire de 10 salidas para embridar a tubería de 10 mm de diámetro interior y encolar a tubería de 50 mm.



Código	Emb. Standard	Peso Kg Standard	Volumen m ³ Standard	Código Alfnum.	Precio 2021
35346	25	8,5	0,028	A04	15,65



Boquilla soplante roscada

Para la distribución del aire al SPA, por mediación de la bomba soplante. Caudal de 5,7 a 7,5 m³/h.



Código	Emb. Standard	Peso Kg Standard	Volumen m ³ Standard	Código Alfnum.	Precio 2021
27602	80	1,6	0,03	A04	7,81
43440	80	1,6	0,03	A06	11,91

Frontal plástico blanco
Frontal acero inoxidable



Boquilla soplante para encolar

Para la distribución del aire al SPA, por mediación de la bomba soplante. Caudal de 5,7 a 7,5 m³/h.



Código	Emb. Standard	Peso Kg Standard	Volumen m ³ Standard	Código Alfnum.	Precio 2021
28460	80	1,6	0,03	A04	7,81
43441	80	1,6	0,03	A06	11,91

Frontal plástico blanco
Frontal acero inoxidable



Boquilla soplante Salida Lateral 3/8"

Para la distribución del aire al SPA, por mediación de la bomba soplante. Caudal de 5,7 a 7,5 m³/h.



Código	Emb. Standard	Peso Kg Standard	Volumen m ³ Standard	Código Alfnum.	Precio 2021
34318	80	1,6	0,03	A04	9,29
43442	80	1,6	0,03	A04	16,11

Frontal plástico blanco
Frontal acero inoxidable



Boquilla impulsión 2"

Para impulsión y masaje.



Código	Emb. Standard	Peso Kg Standard	Volumen m ³ Standard	Código Alfnum.	Precio 2021
04034	25	5,0	0,028	A04	9,95



Boquilla impulsión de aire regulable

Para distribución de aire mediante la bomba soplante. Caudal máximo 18 m³/h.



Código	Emb. Standard	Peso Kg Standard	Volumen m ³ Standard	Código Alfnum.	Precio 2021
49818	12	4,24	0,021	A04	26,98



Pulsador neumático

Para la puesta en marcha y paro de las funciones de masaje e hidromasaje.



Código	Emb. Standard	Peso Kg Standard	Volumen m ³ Standard	Código Alfnum.	Precio 2021
04047	20	0,5	0,028	A04	92,40
04048	40	1,6	0,028	A04	43,95
09667	20	0,5	0,028	A04	94,70

Para máx. 15 m
Para máx. 7 m simple
Para máx. 7 m simple, con rosca

ACCESORIOS POOL JET

Tubo de plástico



Para señal neumática desde pulsador hasta interruptor Ø interior 3,5 mm.

Código	Emb. Standard	Peso Kg Standard	Volumen m ³ Standard	Código Alfanum.	Precio 2021
04054	50	3,33	0,006	A04	0,86



Jet rotatorio de un chorro



Caudal de 2 a 2,5 m³/h.

Código	Emb. Standard	Peso Kg Standard	Volumen m ³ Standard	Código Alfanum.	Precio 2021
20297	25	3,33	0,028	A04	55,60



Jet rotatorio de dos chorros



Caudal de 2 a 2,5 m³/h.

Código	Emb. Standard	Peso Kg Standard	Volumen m ³ Standard	Código Alfanum.	Precio 2021
20296	25	3,83	0,028	A04	55,60



Cuerpo jet rotatorio



Cuerpo jet rotatorio
Cuerpo jet para piscina liner

Código	Emb. Standard	Peso Kg Standard	Volumen m ³ Standard	Código Alfanum.	Precio 2021
20299	15	3,33	0,028	A04	44,00
63144	12	3,33	0,028	A04	86,10



Jet masaje localizado a instalar, en sustitución de un jet



Compatible con cód. 20295 y 20299. Caudal de 2 a 2,5 m³/h.

Código	Emb. Standard	Peso Kg Standard	Volumen m ³ Standard	Código Alfanum.	Precio 2021
20298	1	0,8	0,001	A04	196,00



Pasamuros de 2 1/2'' para jet rotatorio



Compuesto por: El cuerpo jet, pasamuros de 20 cm, nicho, casquillo roscado, cuerpo frontal. No incluye el jet.

Código	Emb. Standard	Peso Kg Standard	Volumen m ³ Standard	Código Alfanum.	Precio 2021
20295	4	4	0,018	A04	98,40

Los accesorios cromados sólo son aptos para bañeras sin tratamiento químico. No son aptos para piscina

ACCESORIOS MINISPAS

Los accesorios Pool Jet están pensados para aquellas instalaciones que quieren incorporar una zona de hidromasaje en la misma piscina.



Pool Jet 1 Chorro Orientable

Caudal de 2,4 a 3,6 m³/h. Accesorios compatibles con el Pasamuros de 2½" para Pool Jet.

	Código	Emb. Standard	Peso Kg Standard	Volumen m³ Standard	Código Alfanum.	Precio 2021
Acabado en Inox*	63148	25	3,83	0,028	A04	45,10
Acabado en Blanco	63149	25	3,83	0,028	A04	35,88



Pool Jet 1 Chorro Rotativo

Caudal de 2,4 a 3,6 m³/h. Accesorios compatibles con el Pasamuros de 2½" para Pool Jet.

	Código	Emb. Standard	Peso Kg Standard	Volumen m³ Standard	Código Alfanum.	Precio 2021
Acabado en Inox*	63150	25	3,83	0,028	A04	55,40
Acabado en Blanco	63151	25	3,83	0,028	A04	46,13



Pool Jet 2 Chorros Rotativo

Caudal de 2,4 a 3,6 m³/h. Accesorios compatibles con el Pasamuros de 2½" para Pool Jet.

	Código	Emb. Standard	Peso Kg Standard	Volumen m³ Standard	Código Alfanum.	Precio 2021
Acabado en Inox*	63152	25	3,83	0,028	A04	55,40
Acabado en Blanco	63153	25	3,83	0,028	A04	46,13



Pool Jet Nido de Abejas Rotativo

Caudal de 2,4 a 3,6 m³/h. Accesorios compatibles con el Pasamuros de 2½" para Pool Jet.

	Código	Emb. Standard	Peso Kg Standard	Volumen m³ Standard	Código Alfanum.	Precio 2021
Acabado en Inox*	63154	25	3,83	0,028	A04	55,40
Acabado en Blanco	63155	25	3,83	0,028	A04	46,13



Pasamuros para Pool Jet

Compuesto por: El cuerpo jet recto (20 mm aire x 32 mm agua), pasamuros de 20 cm, nicho, cuerpo frontal. No incluye el jet.

Código	Emb. Standard	Peso Kg Standard	Volumen m³ Standard	Código Alfanum.	Precio 2021
63146	4	4	0,018	A04	111,00



Los accesorios con acabados inox no son aptos para piscinas con sistemas de electrólisis salina

ACCESORIOS MINISPAS



Sumidero 1 1/2"

Con codo para encolar tubería Ø 50 mm.



Frontal bronce cromado

Código	Emb. Standard	Peso Kg Standard	Volumen m ³ Standard	Código Alf. num.	Precio 2021
04104	3	7,5	0,028	A04	94,30



Toma de aire regulable

De 3/4", para la regulación de aire, por sistema Venturi de los jets.



Frontal bronce cromado

Frontal plástico blanco

Código	Emb. Standard	Peso Kg Standard	Volumen m ³ Standard	Código Alf. num.	Precio 2021
04108	10	9,0	0,028	A04	51,30
04110	10	3,0	0,028	A04	46,13



Pulsador neumático

Para la puesta en marcha y paro de las funciones de masaje e hidromasaje.



Frontal bronce cromado

Frontal plástico blanco

Código	Emb. Standard	Peso Kg Standard	Volumen m ³ Standard	Código Alf. num.	Precio 2021
04111	10	6,0	0,028	A04	76,90
04113	12	6,0	0,028	A04	56,40



Boquilla soplante

Para la distribución del aire del minispa por mediación de la bomba soplante. Rosca 1/2".



Frontal bronce cromado

Código	Emb. Standard	Peso Kg Standard	Volumen m ³ Standard	Código Alf. num.	Precio 2021
04114	20	7,5	0,028	A04	30,75



Jet 1 1/4" con dispositivo de retorno

Con dispositivo de retorno a la tubería, del agua retenida en su interior. Con adaptador para conectar a tubería de impulsión de agua y Venturi, para encolar liso interior Ø 32 mm, orientable.



Frontal bronce cromado

Frontal en plástico blanco

Código	Emb. Standard	Peso Kg Standard	Volumen m ³ Standard	Código Alf. num.	Precio 2021
04095	8	12,0	0,028	A04	60,50
04097	12	12,0	0,028	A04	30,75



Jet 1 1/4"

Con adaptador para conectar a tubería de impulsión de agua y Venturi, para encolar liso interior Ø 32 mm, orientable.



Frontal bronce cromado

Frontal en plástico blanco

Código	Emb. Standard	Peso Kg Standard	Volumen m ³ Standard	Código Alf. num.	Precio 2021
04092	8	10,0	0,028	A04	65,60
04094	24	5,0	0,028	A04	22,55

Los accesorios cromados sólo son aptos para bañeras sin tratamiento químico. No son aptos para piscina



ACCESORIOS MINISPAS

Boquilla impulsión 1 1/4"



Construida en latón cromado
Construida en plástico blanco

Código	Emb. Standard	Peso Kg Standard	Volumen m ³ Standard	Código Alfanum.	Precio 2021
04100	4	15,0	0,028	A04	51,30
04103	4	-	-	A04	12,30

COMPONENTES ELÉCTRICOS SPA / MINISPA

Termostato digital programable



Para realizar las maniobras de paro y marcha de un contactor.



Termostato digital
Sonda termostato

Código	Emb. Standard	Peso Kg Standard	Volumen m ³ Standard	Código Alfanum.	Precio 2021
11288	20	0,5	0,003	A04	357,00
11289	-	-	-	A04	53,30

Pulsador eléctrico



Alimentación 230 V 50 Hz.



Código	Emb. Standard	Peso Kg Standard	Volumen m ³ Standard	Código Alfanum.	Precio 2021
33387	1	1,5	0,003	A04	547,00

Equipo electroneumático



Con dos interruptores. Hasta 1,47 kW (2CV).



Código	Emb. Standard	Peso Kg Standard	Volumen m ³ Standard	Código Alfanum.	Precio 2021
04053	2	4,0	0,028	A04	355,00

Interruptor neumático



Para la puesta en marcha y paro de las funciones de masaje e hidromasaje.



Interruptor neumático
Interruptor y presostato neumático
Presostato neumático

Código	Emb. Standard	Peso Kg Standard	Volumen m ³ Standard	Código Alfanum.	Precio 2021
04050	25	1,0	0,028	A04	64,60
11290	6	0,5	0,028	A04	101,00
11291	12	1,0	0,028	A04	66,70

BOMBAS SPAS



Bombas de aire soplantes de uso continuo



El rodete, dotado de pequeñas aletas, gira en el interior del canal lateral provocando que el aire aspirado se comprima y acelere formando remolinos que son arrastrados hacia la boca de salida. No existen partes en contacto entre el rotor y el estator; esto significa que las turbinas no necesitan lubricación ni mantenimiento ordinario.

- Turbinas adecuadas para el funcionamiento continuo.
- Robustez y fiabilidad.
- Equipado con motores de inducción de 50 / 60 Hz, de bajo nivel sonoro y protección IP 54.
- Fácil instalación vertical u horizontal.
- Larga duración. Soporta temperaturas ambiente de hasta 40°C. Aislamiento clase F.
- Aire o gas transportado libre de cualquier contaminación.

Código	Caudal máx. (m³/h)	Presión máx. (mbar)
Monofásicas		
47177	80	130
47179	145	160
47181	210	170
47185	210	220
Trifásicas		
47178	80	130
47180	145	160
47184	210	170
47186	210	220
47187	318	230
47188	318	280

Código	Emb. Standard	Peso Kg Standard	Volumen m³ Standard	Código Alf. Num.	Precio 2021
Monofásicas					
47177	-	-	-	A04	470,00
47179	-	-	-	A04	598,00
47181	-	-	-	A04	723,00
47185	-	-	-	A04	809,00
Trifásicas					
47178	-	-	-	A04	443,00
47180	-	-	-	A04	598,00
47184	-	-	-	A04	708,00
47186	-	-	-	A04	775,00
47187	-	-	-	A04	971,00
47188	-	-	-	A04	1.084,00

Bomba de uso discontinuo 900 W



0,90 kW Caudal 54 m³/h a HA de 1,5 m H₂O

Código	Emb. Standard	Peso Kg Standard	Volumen m³ Standard	Código Alf. Num.	Precio 2021
19289	1	3,5	0,028	A04	536,00

Bomba de agua



Cuerpo en ABS (25%) y FV (75%). Motor de 0,37 kW (0,5 CV). Protección conexión eléctrica IP-55 24 V 220 V 1~ 50Hz. Conexión aspiración 2" macho. Conexión impulsión 1½" macho.

Código	Emb. Standard	Peso Kg Standard	Volumen m³ Standard	Código Alf. Num.	Precio 2021
04091	1	6,0	0,016	A04	487,00

FICHA TÉCNICA

m.c.a.	m³/h
2	16,5
4	14,8
6	12,6
8	10
10	7

Bomba de aire de operación discontinua



0,74 kW, caudal de 65 m³/h a 1 m.c.a.
1,10 kW, caudal de 133 m³/h a 1 m.c.a.

Código	Emb. Standard	Peso Kg Standard	Volumen m³ Standard	Código Alf. Num.	Precio 2021
06862	1	3,5	0,028	I03	244,00
06863	1	3,5	0,028	I03	251,00

Las fotos de la sauna no muestran el producto estándar (algunos accesorios de la tabla resumen de accesorios pueden haber sido incluidos).
Tenga en cuenta los códigos de los accesorios al hacer el pedido.



Bajo pedido la Sauna St. Moritz está disponible en las siguientes calidades de madera:
- Madera standard: contrachapado de abeto
- Madera del banco: Abichi



Bajo pedido la Sauna Innsbruck está disponible en las siguientes calidades de madera:
- Madera standard: contrachapado de abeto
- Madera del banco: Abichi



SAUNAS

Sauna St. Moritz

- Paneles de contrachapado de abeto de 14 mm.
- Bancos de consola y reposa-espalda de Abichi de 21 mm.
- Vidrio transparente seguro de 8 mm.
- Calentador fijado a la pared de sauna Harvia.
- Panel de control táctil de exteriores.
- Luz LED blanca cálida de 3000 K.

Medidas	Código	Calentador	Código Alf.	Precio 2021
180 x 180 x 210	72908	6 kW 230 / 400 3~	A07	9.017,00
220 x 220 x 210	72909	8 kW 230 / 400 3~	A07	10.801,00
260 x 260 x 210	72910	9 kW 230 / 400 3~	A07	12.175,00
300 x 250 x 210	72911	10,5 kW 230 / 400 3~	A07	15.056,00

Código	Emb. Standard	Peso Kg Standard	Volumen m³ Standard	Código Alf. Alfanum.	Precio 2021
--------	---------------	------------------	---------------------	----------------------	-------------

Complementos

Set de accesorios para sauna en acero inoxidable	70443	un.	-	-	A07	233,00
Kit de luces LED RGB con mando a distancia	70445	un.	-	-	A07	675,00
Conjunto de elementos decorativos Salt	70444	m. lin.	-	-	A07	654,00
Calentador oculto	70450	un.	-	-	A07	2.254,00
Pared adicional para calentador oculto	70452	m. lin.	-	-	A07	117,00

Sauna Innsbruck

- Paneles de contrachapado de abeto de 14 mm.
- Bancos ergonómicos y reposa-espalda de Abichi de 21 mm.
- Vidrio transparente seguro de 8 mm.
- Calentador fijado a la pared de sauna Harvia.
- Panel de control táctil de exteriores.
- Luz LED blanca cálida de 3000 K.
- Luz LED de techo con cromoterapia opcional.

Medidas	Código	Calentador	Código Alf.	Precio 2021
135 x 135 x 210	72901 New	6 kW 230/400 3~	A07	7.887,00
180 x 180 x 210	72902	6 kW 230/400 3~	A07	9.210,00
220 x 220 x 210	72903	8 kW 230/400 3~	A07	11.438,00
260 x 260 x 210	72904	9 kW 230/400 3~	A07	12.867,00
300 x 250 x 210	72905	10,5 kW 230/400 3~	A07	15.833,00

Código	Emb. Standard	Peso Kg Standard	Volumen m³ Standard	Código Alf. Alfanum.	Precio 2021
--------	---------------	------------------	---------------------	----------------------	-------------

Complementos

Set de accesorios para sauna en acero inoxidable	70443	un.	-	-	A07	233,00
Kit de luces LED RGB con mando a distancia	70445	un.	-	-	A07	675,00
Acabado pared exterior con paneles verticales de contrachapado	Consultar	m. lin.	-	-	A07	Consultar
Conjunto de elementos decorativos Salt	Consultar	un.	-	-	A07	Consultar
Calentador oculto	Consultar	un.	-	-	A07	Consultar
Pared adicional para calentador oculto	Consultar	m. lin.	-	-	A07	Consultar

Las fotos de la sauna no muestran el producto estándar (algunos accesorios de la tabla resumen de accesorios pueden haber sido incluidos).
Tenga en cuenta los códigos de los accesorios al hacer el pedido.



Bajo pedido la Sauna Bella está disponible en las siguientes calidades de madera:
- Madera standard: contrachapado de abeto
- Madera del banco: Thermo Aspen



Bajo pedido la Sauna Lobos está disponible en las siguientes calidades de madera:
- Madera standard: contrachapado de abeto
- Madera del banco: Abichi

SAUNAS

Sauna Bella

- Paneles de contrachapado de abeto de 14 mm.
- Elementos decorativos curvados Thermo Aspen de 21 mm.
- Bancos de Thermo Aspen de 21 mm.
- Vidrio transparente seguro de 8 mm.
- Calentador de saunas de diseño Harvia.
- Panel de control táctil de exteriores.
- Bol metálico de aromaterapia/sal.
- Luz LED blanca cálida de 3000 K.
- Opción para techo de cristal.

Medidas	Código	Calentador	Código Alf.	Precio 2021
180 x 180 x 210	72916	6,9 kW 230/400 3~	A07	11.226,00
230 x 180 x 210	72917	6,9 kW 230/400 3~	A07	12.464,00
230 x 230 x 210	72918	10,5 kW 230/400 3~	A07	14.076,00
280 x 230 x 210	72919	10,5 kW 230/400 3~	A07	15.548,00

Código	Emb. Standard	Peso Kg Standard	Volumen m ³ Standard	Código Alfanum.	Precio 2021
--------	---------------	------------------	---------------------------------	-----------------	-------------

Complementos

Set de accesorios para sauna en acero inoxidable	70443	un.	-	-	A07	233,00
Kit de luces LED RGB con mando a distancia	70445	un.	-	-	A07	675,00
Acabado pared exterior con paneles verticales de contrachapado	Consultar	m. lin.	-	-	A07	Consultar
Panel de techo de cristal	Consultar	m ²	-	-	A07	Consultar
Pasamanos de seguridad del calentador	Consultar	un.	-	-	A07	Consultar

Sauna Lobos

- Paneles de contrachapado de abeto de 14 mm.
- Bancos de Abachi de 21 mm.
- Vidrio transparente seguro de 8 mm.
- Calentador exclusivo de sauna Harvia.
- Panel de control táctil de exteriores.
- Luz LED blanca cálida de 3000 K.

Medidas	Código	Calentador	Código Alf.	Precio 2021
134 x 254 x 210	72913	6 kW 230 / 400 3~	A07	9.785,00
194 x 195 x 210	72914	8 kW 230 / 400 3~	A07	10.773,00
254 x 254 x 210	72915	9 kW 230 / 400 3~	A07	16.425,00

Código	Emb. Standard	Peso Kg Standard	Volumen m ³ Standard	Código Alfanum.	Precio 2021
--------	---------------	------------------	---------------------------------	-----------------	-------------

Complementos

Set de accesorios para sauna en acero inoxidable	70443	un.	-	-	A07	233,00
Conjunto de elementos decorativos Salt	70444	un.	-	-	A07	654,00
Kit de control remoto para luces LED RGB	70445	un.	-	-	A07	675,00
Acabado pared exterior con paneles verticales de madera	70447	m. lin.	-	-	A07	92,00
Extensión techo	70448	m ²	-	-	A07	70,00
Ventana de cristal tintado/transparente	70449	m ²	-	-	A07	229,00

Las fotos de la sauna no muestran el producto estándar (algunos accesorios de la tabla resumen de accesorios pueden haber sido incluidos). Tenga en cuenta los códigos de los accesorios al hacer el pedido.



2 asientos. cód. 70470-70471



4 asientos. cód. 70439-70442

Bajo pedido la Sauna Miramonte está disponible en las siguientes calidades de madera: abeto, thermo aspen, abeto canadiense o cedro rojo.



Bajo pedido la Sauna Classic está disponible en las siguientes calidades de madera: pino blanco, thermo aspen, abeto canadiense o cedro rojo.

Opcional: panel de cristal situado a continuación de la puerta.

SAUNAS

Sauna Miramonte

Sauna Miramonte refleja la excelencia de una sauna finlandesa formada de paneles verticales de madera de pino blanco de alta calidad y suelo con madera de Abachi. Un cristal cubre toda la parte frontal de Miramonte para dejar ver su luz Led interior. Además, incluye 2 bancos con reposacabezas de Abachi y calentador adaptado a cada dimensión.

Código	Medidas (cm)	Calefacción (kW)	Unidad de control	Código Alf.	Precio 2021
70470	200x150x210	7 kW 230/400V 3~	Pantalla táctil / Exterior	A07	8.397,00
70471	200x200x210	7 kW 230/400V 3~	Pantalla táctil / Exterior	A07	8.973,00
70439	250x200x210	9 kW 230/400V 3~	Pantalla táctil / Exterior	A07	10.394,00
70440	250x250x210	9 kW 230/400V 3~	Pantalla táctil / Exterior	A07	10.139,00
70441	300x300x210	10,8 kW 230/400V 3~	Pantalla táctil / Exterior	A07	11.536,00
70442	300x300x210	13,5 kW 230/400V 3~	Pantalla táctil / Exterior	A07	13.237,00

Complementos

Set de accesorios para sauna en acero inoxidable
 Set de elementos decorativos en sal
 Acabado pared exterior con paneles verticales de madera
 Protección pared decorativa hecha de piedras
 Kit de control remoto para cromoterapia RGB

Código	Emb. Standard	Peso Kg Standard	Volumen m³ Standard	Código Alf. Alfanum.	Precio 2021
70443	un.	-	-	A07	233,00
70444	un.	-	-	A07	654,00
70447	m lin.	-	-	A07	92,00
70456	un.	-	-	A07	902,00
70457	un.	-	-	A07	1.804,00

Sauna Classic Select

Sauna Classic esta diseñada con paneles verticales y suelo de madera de abeto. Puerta de cristal con marco de madera, dos asientos ergonoma para pared y reposacabezas en Abachi. Incluye: Kit accesorios sauna en madera, asientos ergonómicos, reposa-espalda redondeado, calentador con protector premium, luz LED detrás de reposa-espalda.

Código	Medidas (cm)	Calefacción (kW)	Unidad de control	Código Alf.	Precio 2021
70431	150x150x210	4,5 kW 230/400 3~	Exterior	A07	6.186,00
70432	200x150x210	6 kW 230/400 3~	Exterior	A07	6.515,00
70433	200x200x210	6 kW 230/400 3~	Exterior	A07	6.831,00
70455	250x200x210	8 kW 230/400 3~	Exterior	A07	7.506,00
70434	250x250x210	9 kW 230/400 3~	Exterior	A07	8.081,00
70436	300x250x210	10,5 kW 230/400 3~	Exterior	A07	9.656,00
70437	300x300x210	13,5 kW 230/400 3~	Exterior	A07	11.583,00
70438	400x300x210	16,5 kW 230/400 3~	Exterior	A07	15.279,00

Complementos

Set de accesorios para sauna en acero inoxidable
 Set de elementos decorativos en sal
 Kit de control remoto para luces LED RGB
 Unidad de control de pantalla táctil para calentador de sauna
 Acabado pared exterior con paneles verticales de madera
 Extensión techo
 Ventada de cristal tintado/transparente
 Calentador oculto para sauna hasta 300x250 cm
 Calentador oculto para sauna superior 300x250 cm
 Pared adicional para calentador oculto
 Sistema de dosificación de aroma

Código	Emb. Standard	Peso Kg Standard	Volumen m³ Standard	Código Alf. Alfanum.	Precio 2021
70443	un.	-	-	A07	233,00
70444	un.	-	-	A07	654,00
70445	un.	-	-	A07	675,00
70446	un.	-	-	A07	905,00
70447	m lin.	-	-	A07	92,00
70448	m²	-	-	A07	70,00
70449	m²	-	-	A07	229,00
70450	un.	-	-	A07	2.254,00
70451	un.	-	-	A07	713,00
70452	m lin.	-	-	A07	117,00
70453	un.	-	-	A07	875,00

SAUNAS



Sauna Essentia

La sauna Essentia refleja unas líneas precisas, creatividad y atención a los detalles, así como maderas naturales exclusivas. Fusiona perfectamente la tradición nórdica con el diseño italiano y presenta unas precisas proporciones equilibradas. Esta sauna ofrece un acabado perfecto que la hace adecuada para zonas wellness de lujo. Esta sauna tiene:

- Paneles de pared de madera Thermo Aspen de 15 x 170 mm.
- Bancos de madera Thermo Aspen de 28 mm.
- Calentador exclusivo Harvia con panel de control táctil.
- Vidrio transparente seguro de 8 mm.
- Superficies monomateriales.
- LED Blanco/RGB.

Código	Medidas (cm)	Calefacción (kW)	Unidad de control	Código Alf.	Precio 2021
72892	200 x 200 x 239	7 kW 230/400V 3~	Pantalla táctil / Exterior	A07	16.206,00
72893	250 x 200 x 239	7 kW 230/400V 3~	Pantalla táctil / Exterior	A07	18.867,00
72894	250 x 250 x 239	10,8 kW 230/400V 3~	Pantalla táctil / Exterior	A07	20.815,00
72895	300 x 200 x 239	10,8 kW 230/400V 3~	Pantalla táctil / Exterior	A07	24.382,00

Bajo pedido la Sauna Essentia está disponible en las siguientes calidades de madera:

- Madera standard: Thermo Aspen.
- Opcional: Thermo Magnolia.
- Madera del banco: Thermo Aspen (opcional: Thermo Magnolia).

Complementos

	Código	Emb. Standard	Peso Kg Standard	Volumen m ³ Standard	Código Alf. Alfanum.	Precio 2021
Set de accesorios en acero inoxidable	70443	un.	-	-	A07	233,00
Kit de luces LED RGB con mando a distancia	70445	un.	-	-	A07	675,00
Acabado pared exterior con paneles verticales de madera	70447	m lin.	-	-	A07	92,00
Ventana de bronce/transparente	70449	m ²	-	-	A07	229,00
Sistema de dosificación de aroma	70453	un.	-	-	A07	875,00



Sauna Sanama / Gruta de sal Sanama*



Sanama cuenta con un diseño interesante que fusiona madera natural y sal del Himalaya. Sus acabados y detalles perfectos convierten esta sauna en un elemento fundamental de gran calidad que no puede faltar en una zona wellness.

Sanama contiene:

- Bancos y respaldos de Abachi.
- Calentador con panel de control de pantalla táctil (*halogenerador opcional)
- Bol de acero inox para sal.

Proyector: Led Blanco / RGB.

Código	Medidas (cm)	Calefacción (kW)	Unidad de control	Código Alf.	Precio 2021
65400S	150 x 150 x 210	4,5 kW 230/400V 3~	Pantalla táctil / Exterior	A07	12.517,00
65401S	150 x 218 x 210	6 kW 230/400V 3~	Pantalla táctil / Exterior	A07	12.950,00
65402S	218 x 218 x 210	8 kW 230/400V 3~	Pantalla táctil / Exterior	A07	13.525,00
65403S	286 x 318 x 210	9 kW 230/400V 3~	Pantalla táctil / Exterior	A07	19.230,00



Generador Salt montado en sala independiente

Bajo pedido la Sauna Innsbruck está disponible en las siguientes calidades de madera:

- Madera standard: cedro rojo
- Opcional: abeto nórdico / pino blanco / Thermo Aspen-Alder-Pino
- Madera del banco: Abichi

Complementos

	Código	Emb. Standard	Peso Kg Standard	Volumen m ³ Standard	Código Alf. Alfanum.	Precio 2021
Conjunto de elementos decorativos Salt	70444	un.	-	-	A07	654,00
Acabado pared exterior con paneles verticales de madera	70447	M. lin.	-	-	A07	92,00
Kit RGB de cromoterapia con mando a distancia	70457	un.	-	-	A07	1.804,00

* OPCIONAL: Halogenerador (en lugar de calentador)

ACCESORIOS - SAUNAS

Accesorios sauna

Código	Tipo accesorio	Medida	CLASSIC	MIRAMONTE	INNSBRUCK	ST.MORITZ	LOBOS	BELLA	Precio 2021
70443	Set de accesorios para sauna en acero inoxidable	un.	Opcional	Opcional	Opcional	Opcional	Opcional	Opcional	233,00
70444	Conjunto de elementos decorativos Salt	un.	Opcional	Opcional	Opcional	Opcional	Opcional	-	654,00
70445	Kit de luces LED RGB con mando a distancia	un.	Opcional	Opcional	Opcional	Opcional	Opcional	Opcional	675,00
70446	Unidad de control de pantalla táctil para calentador de sauna	un.	Opcional	Standard	Standard	Standard	Standard	Standard	905,00
70447	Acabado pared exterior con paneles verticales de madera	m. lin.	Opcional	Opcional	Opcional	Opcional	Opcional	Opcional	92,00
70448	Extensión techo	m ²	Opcional	Opcional	Opcional	Opcional	Opcional	Opcional	70,00
70449	Ventana de cristal tintado/transparente	m ²	Opcional	Opcional	Opcional	Opcional	Opcional	Opcional	229,00
70450	Calentador oculto para sauna hasta 300x250 cm	un.	Opcional	Opcional	Opcional	Opcional	Opcional	-	2.254,00
70451	Calentador oculto para sauna superior 300x250 cm	un.	Opcional	Opcional	Opcional	Opcional	Opcional	-	713,00
70452	Pared adicional para calentador oculto	m. lin.	Opcional	Opcional	Opcional	Opcional	Opcional	-	117,00
70453	Sistema de dosificación de aroma	un.	Opcional	Opcional	Opcional	Opcional	Opcional	Opcional	875,00
70456	Protección pared decorativa hecha de piedras	un.	Opcional	Opcional	Opcional	Opcional	Opcional	-	902,00
70457	Kit RGB de cromoterapia con mando a distancia	un.	Opcional	Opcional	Opcional	Opcional	Opcional	-	1.804,00
-	Segundo lado totalmente de cristal	m ²	-	-	-	-	Opcional	Opcional	Consultar
-	Panel de techo de cristal	m ²	Opcional	Opcional	Opcional	Opcional	Opcional	Opcional	Consultar
-	Pasamanos de seguridad del calentador	un.	Standard	Opcional	Standard	Standard	Standard	Opcional	Consultar

Alfanumérico de descuento: A07.

Standard: incluido con el código de la sauna.

Opcional: código adicional.

N/A: no disponible.



70443



70444



70446



70447



70450
70451



70453



70456



70457



Segundo lado
totalmente de cristal



Pasamanos de seguridad
del calentador

ACCESORIOS - SAUNAS

Calentador Saunas



	Código	Emb. Standard	Peso Kg Standard	Volumen m ³ Standard	Código Alfanum.	Precio 2021
Calentador Vega BC 4,5Kw Controles Incl.	61387	1	-	-	A07	507,00
Calentador Vega BC 4,5Kw para Panel Dig	61388	1	-	-	A07	414,00
Calentador Vega BC 6Kw Controles Incl.	61389	1	-	-	A07	529,00
Calentador Vega BC 6Kw para Panel Dig	61390	1	-	-	A07	422,00
Calentador Vega BC 8Kw Controles Incl.	60323	1	-	-	A07	554,00
Calentador Vega BC 8Kw para Panel Dig	60325	1	-	-	A07	447,00
Calentador Vega BC 9Kw Controles Incl.	60324	1	-	-	A07	564,00
Calentador Vega BC 9Kw para Panel Dig	60326	1	-	-	A07	462,00

Panel digital



Control de luz, control de temperatura, control de tiempo de funcionamiento, puesta en marcha retardada, protección IP-34.

	Código	Emb. Standard	Peso Kg Standard	Volumen m ³ Standard	Código Alfanum.	Precio 2021
Panel digital	56780	1	-	-	A07	454,00

Control Xenio

New



Harvia Xenio es una unidad de control con un panel táctil de control. Xenio ofrece una interfaz de usuario moderna y sutilmente elegante para controlar el corazón de la sauna, el calentador. El panel táctil de control, pequeño, moderno y transparente, es fácil de instalar donde quieras: en la sauna, la ducha, el vestuario o incluso el salón. El panel de control te permite ver de un vistazo cuándo la sauna ha alcanzado la temperatura idónea para ti.

	Código	Emb. Standard	Peso Kg Standard	Volumen m ³ Standard	Código Alfanum.	Precio 2021
XENIO 110 máx. para calentadores eléctricos de 11 kW	Consultar	1	-	-	A07	Consultar
XENIO 170 máx. para calentadores eléctricos de 17 kW	72880	1	-	-	A07	864,00

Generadores de vapor Harvia Helix



Incluyen panel de control y sensor de temperatura.

	Código	Emb. Standard	Peso Kg Standard	Volumen m ³ Standard	Código Alfanum.	Precio 2021
Generador de vapor Harvia Helix 4,5 kW	61400	1	-	-	A07	2.234,00
Generador de vapor Harvia Helix 6 kW	61401	1	-	-	A07	2.347,00
Generador de vapor Harvia Helix 9 kW	61402	1	-	-	A07	2.541,00
Generador de vapor Harvia Helix 11 kW	60327	1	-	-	A07	2.654,00
Generador de vapor Harvia Helix 15 kW	61403	1	-	-	A07	2.901,00

Generadores de vapor Harvia Helix Pro

Incluyen panel de control, sensor de temperatura, válvula automática de descarga y bomba de fragancias.



	Código	Emb. Standard	Peso Kg Standard	Volumen m ³ Standard	Código Alfanum.	Precio 2021
Generador de vapor Harvia Helix Pro 30 kW	61405	1	-	-	A07	7.000,00
Generador de vapor Harvia Helix Pro 22 kW	61404	1	-	-	A07	6.564,00
Auto Clean Valve Harvia	60328	1	-	-	A07	176,00



DISEÑOS ELEGANTES Y CON ESTILO

Nuestro objetivo es cuidar de la salud y el bienestar de las personas. Por consiguiente, nuestro principal objetivo en el sector del wellness es ofrecer soluciones globales con valor añadido que garanticen el bienestar, la salud y el confort de los usuarios, con independencia del tipo de instalación, su ubicación o propósito.

En AstralPool somos artesanos de la madera. Adaptamos nuestros diseños a las necesidades del proyecto cuidando de todos los detalles con el fin de lograr un producto de gran calidad.

Nuestro planeta está cambiando y lo está haciendo rápido. Al fabricar saunas queremos proteger los recursos del planeta. Garantizamos que toda la madera que usamos en nuestros productos es replantada.



BAÑOS DE VAPOR



Cabina para baños de vapor Asana



Iluminación:

- Puntos de luz: LED blanco de 12 V
- Bajo el banco: LED RGB de 12 V
- Techo: LED RGB de 12 V

Conexión:

- 400 V III + Neutro + Toma de tierra
- 230 V III + Toma de tierra
- 230 V I + Neutro (9 kW máx.)

Líneas rectas, diseño sobrio y elegante. Las cabinas de vapor AstralPool ofrecen el lujo del diseño italiano adaptado a la tecnología más avanzada del mercado.

- Módulos de pared: Fabricado con paneles dobles de poliestireno expandido de alta densidad sobre una estructura de aluminio anodizado.
- Techo: techo abovedado formado por módulos de metacrilato negro de 3 mm, apoyado sobre un soporte de aluminio anodizado y reforzado con varias capas de resina de poliéster.
- Incluye LED perimetral en el techo y bajo el banco.
- Difusor con lacado negro.
- Aro inferior y superior: aluminio anodizado.
- Asa: tubular en acero inoxidable, negro mate.
- Acabado del frontal: vidrio laminado (5+5) de 10 mm.
- Bancos con revestimiento porcelánico de gran formato en pizarra Sirius negra (grupo 1).
- Paredes con revestimiento porcelánico de gran formato en Kelya negro mármol (grupo 2).
- Incluye 2 puffs.
- Puerta: en vidrio templado de 8 mm, bisagras de aluminio anodizado. Ancho 90 cm*.
- Panel de control: Ecotouch.
- Incluye grupo de vapor: potencia en función del modelo (opcional: descalcificador).
- Incluye una esencia de aromaterapia (opcional: hasta 4 esencias).

*Puede variar en función del diseño personalizado.

Código	Tipo	Dimensiones (cm)	Calefacción (kW)	Panel de control	Código Alfanum.	Precio 2021
73908	Cabina para baños de vapor Asana	200 x 200 x 220	9 kW	Ecotouch	A07	37.162,00
73909	Cabina para baños de vapor Asana	250 x 200 x 220	9 kW	Ecotouch	A07	40.288,00
73910	Cabina para baños de vapor Asana	250 x 250 x 220	12 kW	Ecotouch	A07	43.137,00
73911	Cabina para baños de vapor Asana	300 x 250 x 220	12 kW	Ecotouch	A07	44.048,00
73912	Cabina para baños de vapor Asana	300 x 300 x 220	12 kW	Ecotouch	A07	50.132,00



Cabina para baños de vapor Bandha



Iluminación:

- Puntos de luz: LED blanco de 12 V
- Bajo el banco: LED RGB de 12 V
- Techo: LED RGB de 12 V

Conexión:

- 400 V III + Neutro + Toma de tierra
- 230 V III + Toma de tierra
- 230 V I + Neutro (9 kW máx.)

Líneas rectas, diseño sobrio y elegante. Las cabinas de vapor AstralPool ofrecen el lujo del diseño italiano adaptado a la tecnología más avanzada del mercado.

- Módulos de pared: Fabricado con paneles dobles de poliestireno expandido de alta densidad sobre una estructura de aluminio anodizado.
- Techo: Techo abovedado formado por módulos de metacrilato blanco de 3 mm, apoyado sobre un soporte de aluminio anodizado y reforzado con varias capas de resina de poliéster.
- Incluye LED perimetral en el techo y bajo el banco.
- Difusor en acero inoxidable.
- Aro inferior y superior: aluminio anodizado.
- Asa: tubular en acero inoxidable.
- Acabado del frontal: vidrio laminado (5+5) de 10 mm.
- Bancos con revestimiento porcelánico de gran formato en Gada color arena (grupo 0).
- Paredes con revestimiento porcelánico de gran formato en Gada color arena (grupo 0).
- Incluye 2 puffs.
- Incluye lavabo en porcelana Gada de color arena.
- Puerta: en vidrio templado de 8 mm, bisagras de aluminio anodizado. Ancho 90 cm*.
- Panel de control: Ecotouch.
- Incluye grupo de vapor: potencia en función del modelo (opcional: descalcificador).
- Incluye una esencia de aromaterapia (opcional: hasta 4 esencias).

*Puede variar en función del diseño personalizado.

Código	Tipo	Dimensiones (cm)	Calefacción (kW)	Panel de control	Código Alfanum.	Precio 2021
73921	Cabina para baños de vapor Bandha	250 x 200 x 220	9 kW	Ecotouch	A07	40.076,00
73922	Cabina para baños de vapor Bandha	250 x 250 x 220	12 kW	Ecotouch	A07	42.585,00
73923	Cabina para baños de vapor Bandha	300 x 250 x 220	12 kW	Ecotouch	A07	43.314,00
73924	Cabina para baños de vapor Bandha	300 x 300 x 220	12 kW	Ecotouch	A07	49.249,00

BAÑOS DE VAPOR



Cabina para baños de vapor Cala



Iluminación:

- Puntos de luz: LED blanco de 12 V
- Bajo el banco: LED RGB de 12 V

Conexión:

- 400 V III + Neutro + Toma de tierra
- 230 V III + Toma de tierra
- 230 V I + Neutro (9 kW máx.)

Líneas rectas, diseño sobrio y elegante. Las cabinas de vapor AstralPool ofrecen el lujo del diseño italiano adaptado a la tecnología más avanzada del mercado.

- Módulos de pared: Fabricado con paneles dobles de poliestireno expandido de alta densidad sobre una estructura de aluminio anodizado.
- Techo: techo abovedado formado por módulos de metacrilato negro de 3 mm, apoyado sobre un soporte de aluminio anodizado y reforzado con varias capas de resina de poliéster.
- Incluye Cielo Estrellado y LED perimetral bajo el banco.
- Difusor en acero inoxidable.
- Aro inferior y superior: aluminio anodizado.
- Asa: tubular en acero inoxidable.
- Acabado del frontal: vidrio laminado (5+5) de 10 mm.
- Bancos con revestimiento porcelánico de gran formato en Kreta gris piedra (grupo 2).
- Paredes con revestimiento porcelánico de gran formato en Kreta gris piedra (grupo 2), Sirius negra (grupo 1).
- Incluye lavabo de color arena.
- Puerta: En vidrio templado de 8 mm, bisagras de aluminio anodizado. Ancho 90 cm*.
- Panel de control: Ecotouch.
- Se incluye Cielo Estrellado en este modelo.
- Incluye grupo de vapor: potencia en función del modelo (opcional: descalcificador).
- Incluye una esencia de aromaterapia (opcional: hasta 4 esencias).

*Puede variar en función del diseño personalizado.

Código	Tipo	Dimensiones (cm)	Calefacción (kW)	Panel de control	Código Alfanum.	Precio 2021
73913	Cabina para baños de vapor Cala	250 x 200 x 220	9 kW	Ecotouch	A07	42.422,00
73914	Cabina para baños de vapor Cala	250 x 250 x 220	12 kW	Ecotouch	A07	46.465,00
73915	Cabina para baños de vapor Cala	300 x 250 x 220	12 kW	Ecotouch	A07	46.603,00
73916	Cabina para baños de vapor Cala	300 x 300 x 220	12 kW	Ecotouch	A07	53.852,00



Cabina para baños de vapor Hara



Iluminación:

- Puntos de luz: LED blanco de 12 V
- Bajo el banco: LED RGB de 12 V

Conexión:

- 400 V III + Neutro + Toma de tierra
- 230 V III + Toma de tierra
- 230 V I + Neutro (9 kW máx.)

Líneas rectas, diseño sobrio y elegante. Las cabinas de vapor AstralPool ofrecen el lujo del diseño italiano adaptado a la tecnología más avanzada del mercado.

- Módulos de pared: Fabricado con paneles dobles de poliestireno expandido de alta densidad sobre una estructura de aluminio anodizado.
- Techo: techo abovedado formado por módulos de metacrilato negro de 3 mm, apoyado sobre un soporte de aluminio anodizado y reforzado con varias capas de resina de poliéster.
- Incluye Cielo Estrellado y LED perimetral bajo el banco.
- Difusor con lacado negro.
- Aro inferior y superior: aluminio anodizado.
- Asa: tubular en acero inoxidable, negro mate.
- Acabado del frontal: vidrio laminado (5+5) de 10 mm.
- Acabado del frontal Bancos con revestimiento porcelánico de gran formato en Nilium (grupo 2).
- Paredes con revestimiento porcelánico de gran formato en Radium (grupo 2).
- Incluye 1 puff.
- Puerta: en vidrio templado de 8 mm, bisagras de aluminio anodizado, negro mate.
- Panel de control: Ecotouch.
- Se incluye Cielo Estrellado en este modelo.
- Incluye grupo de vapor: potencia en función del modelo (opcional: descalcificador).
- Incluye una esencia de aromaterapia (opcional: hasta 4 esencias).

*Puede variar en función del diseño personalizado.

Código	Tipo	Dimensiones (cm)	Calefacción (kW)	Panel de control	Código Alfanum.	Precio 2021
73925	Cabina para baños de vapor Hara	250 x 250 x 220	12 kW	Ecotouch	A07	48.417,00
73926	Cabina para baños de vapor Hara	300 x 250 x 220	12 kW	Ecotouch	A07	49.168,00
73927	Cabina para baños de vapor Hara	300 x 300 x 220	12 kW	Ecotouch	A07	56.138,00

BAÑOS DE VAPOR



Cabina para baños de vapor Sutra



Iluminación:

- Puntos de luz: LED blanco de 12 V
- Bajo el banco: LED RGB de 12 V
- Techo: LED RGB de 12 V

Conexión:

- 400 V III + Neutro + Toma de tierra
- 230 V III + Toma de tierra
- 230 V I + Neutro (9 kW máx.)

Líneas rectas, diseño sobrio y elegante. Las cabinas de vapor AstralPool ofrecen el lujo del diseño italiano adaptado a la tecnología más avanzada del mercado.

- Módulos de pared: Fabricado con paneles dobles de poliestireno expandido de alta densidad sobre una estructura de aluminio anodizado.
- Techo: Techo abovedado formado por módulos de metacrilato blanco de 3 mm, apoyado sobre un soporte de aluminio anodizado y reforzado con varias capas de resina de poliéster.
- Incluye LED perimetral en el techo y bajo el banco.
- Difusor con lacado negro.
- Aro inferior y superior: aluminio anodizado.
- Asa: tubular en acero inoxidable, negro mate.
- Acabado del frontal: vidrio laminado (5+5) de 10 mm.
- Bancos con revestimiento porcelánico de gran formato en Kairos (grupo 3).
- Paredes cubiertas con superficie sólida blanca.
- Puerta: en vidrio templado de 8 mm, bisagras de aluminio anodizado. Ancho 90 cm*.
- Panel de control: Ecotouch.
- Incluye grupo de vapor: potencia en función del modelo (opcional: descalcificador).
- Incluye una esencia de aromaterapia (opcional: hasta 4 esencias).

*Puede variar en función del diseño personalizado.

Código	Tipo	Dimensiones (cm)	Calefacción (kW)	Panel de control	Código Alfanum.	Precio 2021
73917	Cabina para baños de vapor Sutra	250 x 200 x 220	9 kW	Ecotouch	A07	31.695,00
73918	Cabina para baños de vapor Sutra	250 x 250 x 220	12 kW	Ecotouch	A07	33.287,00
73919	Cabina para baños de vapor Sutra	300 x 250 x 220	12 kW	Ecotouch	A07	35.076,00
73920	Cabina para baños de vapor Sutra	300 x 300 x 220	12 kW	Ecotouch	A07	38.666,00



DE LA IDEA A LA REALIDAD





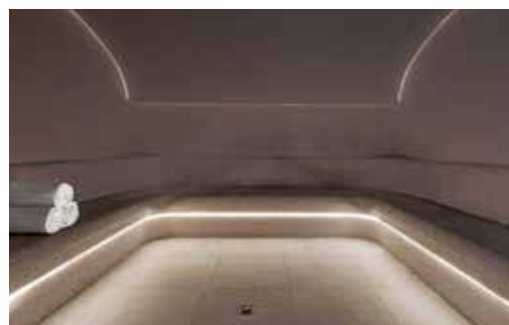



En Fluidra somos conscientes de que cada proyecto es único y de que cada lugar supone una experiencia. Por ese motivo, queremos ponerte las cosas fáciles fabricando tu baño de vapor ideal según las necesidades de tu proyecto.

Una solución completa y a medida para los proyectos más exigentes.







DUCHAS SENSORIALES



Tipos de jets

	<p>LLUVIA El chorro de lluvia trata con delicadeza la piel y provoca un cosquilleo que genera una sensación agradable, a la vez estimulante y relajante.</p>		<p>NEBULIZADO El chorro nebulizado cuida el medio ambiente y envuelve el cuerpo en un nube de agua cálida y regeneradora.</p>		<p>TROPICAL Un chorro constante y potente, con un efecto global revitalizador que masajea el cuerpo y recarga su energía.</p>
	<p>CASCADA El poderoso gesto de la cascada nos absorbe y, al entrar en contacto con la piel, traslada su fuerza vigorizante a todo el cuerpo.</p>		<p>AIREADO El agua y el aire se mezclan y refuerzan mutuamente, masajeando el cuerpo y estimulando la creatividad y el dinamismo.</p>		<p>ATOMIZADO Al dividir el agua en partículas minúsculas, el chorro atomizado genera una sensación refrescante y relajante de bienestar.</p>
	<p>TROPICAL AIREADO La mezcla de los chorros tropical y aireado crea el efecto de una densa lluvia que, al caer, alivia y reduce la tensión muscular.</p>		<p>LED + NEBULIZADO Una mezcla de distintas terapias y efectos en la que la luz LED optimiza y multiplica los efectos regeneradores de la nebulización.</p>		<p>LED + ATOMIZADO La fusión de las partículas de agua y el calor de la luz LED refuerza e intensifica el delicado toque del chorro atomizado.</p>

Complementos

			
Audio	Aromaterapia con agua	Aromaterapia con aire	Termostato externo adicional

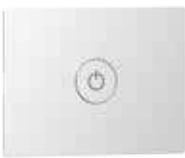
Controles

		
<p>MANUAL Controla (encendido/apagado) cada chorro de la ducha a través del teclado (tiene tantos botones como tipos de chorros).</p>	<p>SECUENCIA Activa la secuencia preprogramada de los distintos chorros de ducha con solo pulsar un botón.</p>	<p>MULTISECUENCIA (SOLO CON EL MODELO SENSE PRO) Activa la secuencia programada que desees en función de lo que necesites. Secuencias programadas: RELAX / EQUILIBRIO / DEPORTE / ENERGÍA</p>

DUCHAS SENSORIALES

Tabla resumen

Código	Descripción	Iluminación	Jets	Dimensiones (cm)	Control	Complementos
AF-FL001	Sense Pro	RGB		70 x 70	4 programas preestablecidos (Relax, Deporte, Equilibrio, Energía) (MULTISECUENCIA)	-
AF-FL002	Aqua Sequence	RGB		70 x 70	1 botón para iniciar la secuencia de agua (SECUENCIA)	
AF-FL003	Aqua Sequence White	Blanco				
AF-FL004	Aqua Sequence Nude	-				
AF-FL005	Aqua	RGB		70 x 70	4 botones. 1 para iniciar cada efecto. (MANUAL)	
AF-FL006	Aqua White	Blanco				
AF-FL007	Aqua Nude	-				
AF-FL008	Infinity Sequence	RGB		42 x 42	1 botón para iniciar la secuencia de agua (SECUENCIA)	
AF-FL009	Infinity Sequence White	Blanco				
AF-FL010	Infinity Sequence Nude	-				
AF-FL011	Infinity	RGB		42 x 42	3 botones. 1 para iniciar cada efecto. (MANUAL)	
AF-FL012	Infinity White	Blanco				
AF-FL013	Infinity Nude	-				
AF-FL014	Vita	RGB		Ø 50	2 botones. 1 para iniciar cada efecto. (SECUENCIA)	
AF-FL015	Vita White	Blanco				
AF-FL016	Vita Nude	-				

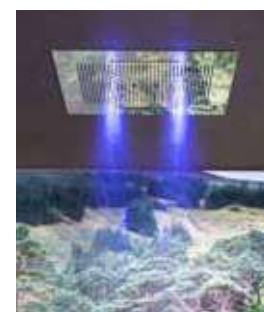

DUCHAS SENSORIALES

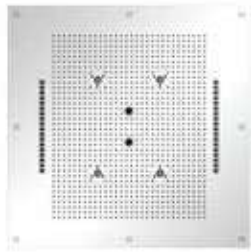

Ducha Sense Pro



Luces RGB
Jets

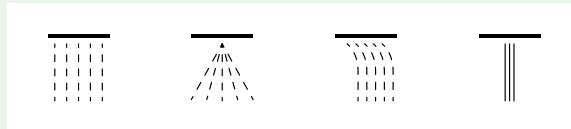

Panel de control y secuencias
relax | energía | equilibrio | deporte



Ducha Sense Pro

Código	Emb. Standard	Peso Kg Standard	Volumen m ³ Standard	Código Alfanum.	Precio 2021
--------	---------------	------------------	---------------------------------	-----------------	-------------

AF-FL001	1	-	-	A07	10.801,00
----------	---	---	---	-----	-----------

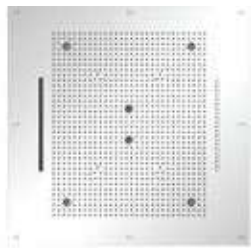

Aqua

Ducha Aqua



Aqua: Iluminación RGB - Aqua Nude: Sin iluminación - Aqua White: Iluminación blanca
Jets

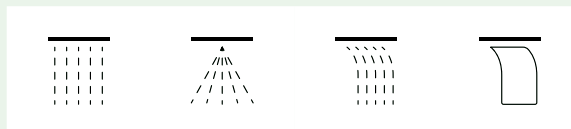

Panel de control y secuencias
Manual

Secuencia

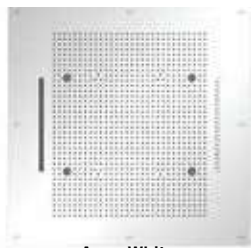
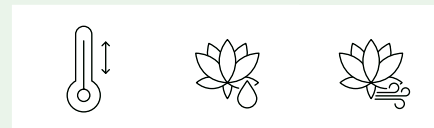
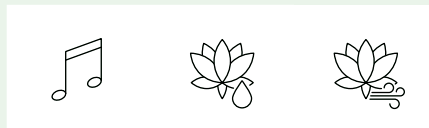

Aqua White

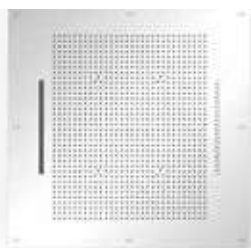

Aqua Nude

	Código	Emb. Standard	Peso Kg Standard	Volumen m ³ Standard	Código Alfanum.	Precio 2021
Ducha Aqua Sequence	AF-FL002	1	.	.	A07	9.460,00
Ducha Aqua Sequence White	AF-FL003	1	.	.	A07	9.077,00
Ducha Aqua Sequence Nude	AF-FL004	1	.	.	A07	8.262,00
Ducha Aqua	AF-FL005	1	.	.	A07	7.824,00
Ducha Aqua White	AF-FL006	1	.	.	A07	7.441,00
Ducha Aqua Nude	AF-FL007	1	.	.	A07	6.675,00

DUCHAS SENSORIALES



Ducha Infinity

Infinity: Iluminación RGB - Infinity Nude: Sin iluminación - Infinity White: Iluminación blanca
Jets

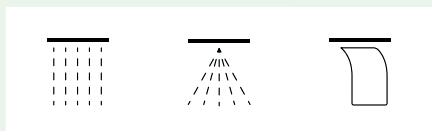

Panel de control y secuencias

Manual

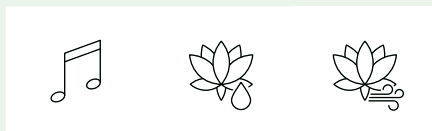

Secuencia

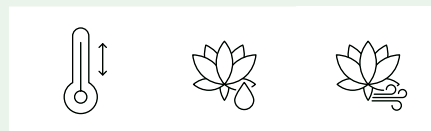

	Código	Emb. Standard	Peso Kg Standard	Volumen m ³ Standard	Código Alfanum.	Precio 2021
Ducha Infinity Sequence	AF-FL008	1	-	-	A07	6.434,00
Ducha Infinity Sequence White	AF-FL009	1	-	-	A07	6.128,00
Ducha Infinity Sequence Nude	AF-FL010	1	-	-	A07	5.509,00
Ducha Infinity	AF-FL011	1	-	-	A07	4.519,00
Ducha Infinity White	AF-FL012	1	-	-	A07	4.212,00
Ducha Infinity Nude	AF-FL013	1	-	-	A07	3.643,00

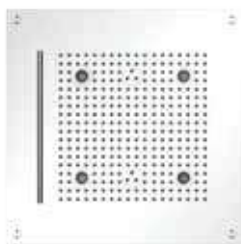

Infinity

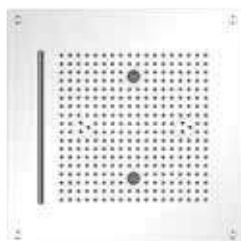

Infinity White

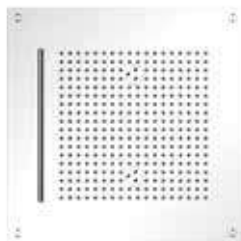

Infinity Nude



Ducha Vita

Vita: Iluminación RGB - Vita Nude: Sin iluminación - Vita White: Iluminación blanca
Jets

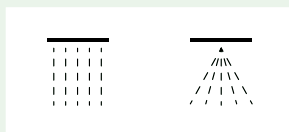

Panel de control y secuencias

Manual

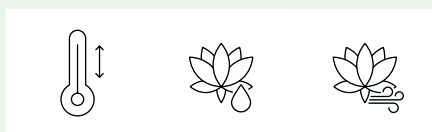

	Código	Emb. Standard	Peso Kg Standard	Volumen m ³ Standard	Código Alfanum.	Precio 2021
Ducha Vita	AF-FL014	1	-	-	A07	3.807,00
Ducha Vita White	AF-FL015	1	-	-	A07	3.370,00
Ducha Vita Nude	AF-FL016	1	-	-	A07	2.921,00



Vita

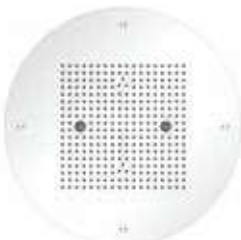

Vita White



Vita Nude

BAÑOS NÓRDICOS



Baño nórdico de madera

Los baños están hechos con el mejor cedro rojo (grosor de 2,40 mm) para lograr la máxima durabilidad. Están disponibles en diferentes diámetros (de 150 a 220 cm) para acomodar a entre 2 y 8 personas.

Baño nórdico de madera

150 cm - 2/3 personas
 160 cm - 3/4 personas
 180 cm - 5/6 personas
 200 cm - 6/7 personas
 220 cm - 7/8 personas

Código	Emb. Standard	Peso Kg Standard	Volumen m ³ Standard	Código Alfanum.	Precio 2021
74095	1	-	-	A07	8.151,00
74096	1	-	-	A07	9.402,00
74109	1	-	-	A07	10.873,00
74110	1	-	-	A07	12.345,00
74111	1	-	-	A07	12.541,00



Baño nórdico de acero inoxidable

Los baños están hechos con el mejor cedro rojo (grosor de 2,40 mm) y acero inoxidable para lograr la máxima durabilidad. Están disponibles en diferentes diámetros (de 150 a 220 cm) para acomodar a entre 2 y 8 personas.

Baño nórdico de acero inoxidable

150 cm - 2/3 personas
 160 cm - 3/4 personas
 180 cm - 5/6 personas
 200 cm - 6/7 personas
 220 cm - 7/8 personas

Código	Emb. Standard	Peso Kg Standard	Volumen m ³ Standard	Código Alfanum.	Precio 2021
74112	1	-	-	A07	16.465,00
74113	1	-	-	A07	18.794,00
74114	1	-	-	A07	20.683,00
74115	1	-	-	A07	21.418,00
74116	1	-	-	A07	23.380,00



Baño de acero inoxidable

El baño nórdico de AstralPool ofrece una tecnología única para la filtración y el tratamiento para garantizar un agua sin bacterias.

- La filtración ultrafina de 1 micra captura el 100 % de las partículas.
- La bomba de 18 m³/h ofrece una renovación cada 6 minutos.
- Los tratamientos con UV de alta radiación y ozono matan las bacterias y desinfectan el agua.
- El tratamiento OZONE CHOC® limpia las biopelículas y elimina las bacterias (patente internacional EP2785648).
- La medición y la gestión de la calidad del agua son gestionadas con un ordenador integrado (lector ORP, pH, T °C).

Código	Descripción	Bomba	Generador de ozono	UV	Calentador	Gestión pH/ORP	APP para smartphone	Código Alfanum.	Precio 2021
74117	Tratamiento de agua baño nórdico Standard	550 w	1 lámpara	1 lámpara	3 kw	-	-	A07	9.745,00
74118	Tratamiento de agua baño nórdico PRO	550 w	2 lámparas	1 lámpara	3 kw	Sí	-	A07	16.808,00
74119	Tratamiento de agua baño nórdico PRO+	750 w con calentador integrado de 1,5 wh	3 lámparas	1 lámpara	3 kw + 3 kw	Sí	Sí	A07	28.212,00



Moodify es el primer gestor emocional del mercado capaz de adaptarse a las necesidades del usuario para ofrecer una experiencia perfecta. Este producto innovador fusiona distintos tipos de tratamiento en una única sesión sin que haga falta un fisioterapeuta, únicamente usando la tecnología más moderna.

Ofrece experiencias únicas con Moodify. Crea una zona Wellness 2.0 añadiendo la versión que mejor se adapte a tu proyecto.



MOODIFY ROOM

La propuesta básica

MOODIFY AMBIENT

La propuesta modular

MOODIFY SPA

La experiencia lujosa

Para obtener más información, contacta con el departamento de Proyectos de Fluidra (Servicios de Ingeniería de Fluidra).





CALEFACCIÓN Y DESHUMIDIFICACIÓN

- 690 • Soluciones calefactoras para piscinas
- 693 • Bombas de calor
- 720 • Intercambiadores de calor eléctricos
- 724 • Intercambiadores de calor agua-agua
- 728 • Intercambiadores de placas agua-agua
- 731 • Enfriadoras
- 732 • Soluciones de deshumidificación para piscinas
- 735 • Deshumificadores
- 751 • Accesorios de ventilación

Nueva app:

AstralPool Toolbox



Descárguese esta nueva app donde podrá consultar qué bomba de calor y deshumectadora se adapta mejor a su piscina.

SOLUCIONES CALEFACTORAS PARA PISCINAS

Equipar una piscina con una solución calefactora significa libertad frente a los caprichos meteorológicos y ampliar el periodo de uso. Bombas de calor, calentadores eléctricos, intercambiadores de calor... la gama de productos AstralPool® permite que todo el mundo disfrute del agua a una temperatura ideal constante.

Parámetros para elegir un sistema calefactor

Para definir un sistema adecuado para una piscina, necesitas conocer su volumen (en m³), el periodo de uso deseado y la temperatura (en °C) que deberá alcanzar el agua de la piscina.

Estos sencillos parámetros te permitirán calcular el sistema calefactor correctamente y te garantizarán el máximo confort a un coste más bajo. La elección del equipo calefactor también depende de la fuente de energía que se vaya a utilizar.

TABLA COMPARATIVA DE VALORES

	Bombas de calor	Calentadores eléctricos	Intercambiadores de calor
			
SOLUCIÓN	Autónoma, específica de la piscina	Autónoma, específica de la piscina	Acoplada a la calefacción doméstica
ENERGÍA UTILIZADA	Renovable	Electricidad	Fuente de calefacción doméstica (gas, gasóleo, electricidad, renovable, etc.)
COSTE DE USO	€	€€€	€ a €€€
INVERSIÓN	€€	€	€
VENTAJAS	Económico Eficiente	Instalación sencilla Rápido incremento de la temperatura	Rápido incremento de la temperatura (si es una caldera de gas/gasóleo) Compatible con todos los sistemas de calefacción
USOS	Todas las piscinas descubiertas o cubiertas	Spas y piscinas usados en viviendas de fin de semana o vacacionales	Piscinas cubiertas y descubiertas próximas a la caldera de la vivienda

¿Qué tipo de descongelación?

Cuando la temperatura exterior es baja, el evaporador tenderá a congelarse, lo que reduce su eficiencia: por ello, se debe retirar este hielo. Hay 2 tipos de descongelación:

- **Descongelación mediante ventilación o descongelación económica**

El circuito de refrigeración se detiene durante unos minutos. Solo funciona el ventilador, obligando a que el aire exterior descongele de forma natural.

Este tipo de descongelación es idónea para todas las piscinas al aire libre (uso estacional).

- **Descongelación mediante inversión de ciclo o descongelación intensiva**

Se revierte el circuito de refrigeración: se usa el calor del agua de la piscina para descongelar el evaporador. Esto permite el funcionamiento con temperaturas bajas.

UN SERVICIO DE CALIBRADO DISPONIBLE PARA AYUDARTE

Visita el configurador AstralPool en nuestro sitio web: www.astralpool.com.

SOLUCIONES CALEFACTORAS PARA PISCINAS

¿Cómo se compara el rendimiento de las bombas de calor?

Para comparar el rendimiento de distintas bombas de calor es fundamental comparar la potencia suministrada y el coeficiente de rendimiento. Dos valores principales caracterizan el rendimiento de las bombas de calor: su potencia y su coeficiente de rendimiento.

- **La potencia**, expresada en kW, indica la cantidad de calor transferida al agua.

Varía en función de tres condiciones a las que está expuesta la bomba de calor durante su uso: temperatura del aire exterior, humedad del aire exterior y temperatura del agua en la piscina.

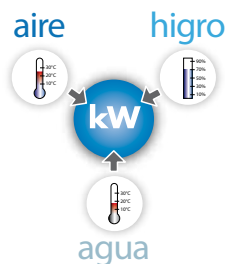

Potencia (kW)

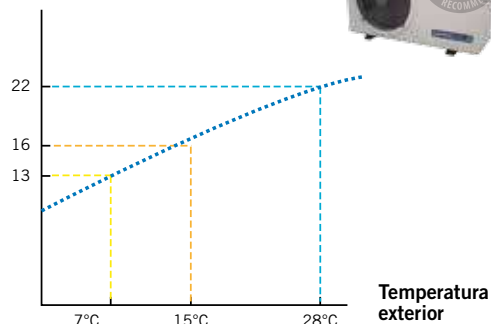

- **El coeficiente de rendimiento (COP)** es el ratio entre la potencia suministrada al agua de la piscina y el consumo energético de la bomba de calor.

Por ejemplo, un coeficiente de rendimiento de 4 significa que por 1 kWh consumido en el contador, el calor suministra 4 veces más energía al agua de la piscina (es decir, 4 kWh).

Por lo tanto, cuanto mayor es el coeficiente de rendimiento, más eficiente es el sistema.

Coefficiente de rendimiento

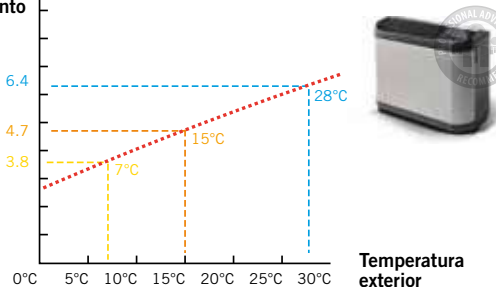

Recomendaciones para instalar una bomba de calor de piscina

Un sistema de bomba de calor incluye partes "móviles" (compresor, ventilador, etc.), que pueden generar vibraciones que se acumulan.

Para evitar o reducir las molestias, deben respetarse unas pocas reglas durante la instalación:

- Dar preferencia a los espacios abiertos (evitar esquinas o patios interiores), porque las ondas sonoras generadas en todos los lados del sistema rebotan en las superficies próximas.
- No instales el sistema debajo o frente a una ventana.
- En relación con las propiedades vecinas:
 - instala el sistema lo más alejado posible de los límites de la propiedad.
 - El ventilador no debería estar dirigido a las propiedades vecinas.

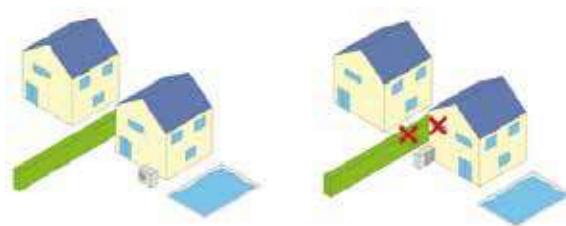

SOLUCIONES CALEFACTORAS PARA PISCINAS

Tecnología Full Inverter

La Tecnología Inverter permite a la bomba de calor modificar su potencia en función de la temperatura del agua de la piscina y de las condiciones climáticas.

Por lo tanto, se activa para lograr la mejor eficiencia energética con el menor nivel de ruido.

FULL
INVERTER

3 modos de funcionamiento:

1. *Silent: Ideal para mantener la temperatura o para la noche*

- La bomba de calor funciona con una potencia aplicada baja
- El compresor funciona a velocidades bajas para minimizar el consumo energético
- Nivel de ruido más bajo y COP más alto

2. *Smart: Uso normal*

- El compresor usa de forma inteligente los intervalos de velocidades altas y bajas
- Menor ruido y consumo energético

3. *Powerful: ideal para empezar la temporada o para funcionar en condiciones de frío*

- La bomba de calor funciona con una potencia aplicada alta
- El compresor funciona a velocidades elevadas para calentar la piscina más rápido
- Máxima potencia de calefacción

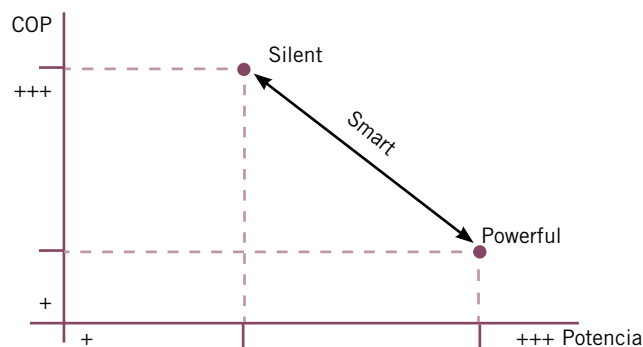

Soplado vertical

El soplado vertical del aire suele ser adecuado para espacios pequeños, ya que es necesaria una zona reducida libre alrededor de la unidad.

Modo calor/fresco automático

La bomba de calor pasará automáticamente de modo calor a fresco para estabilizar la temperatura en el valor deseado.

Soft Starter

Cuando no hay inversor (en las unidades de alta potencia), el Soft Starter evita picos de corriente cuando se pone en marcha la bomba de calor, evitando así que salte el fusible/interruptor principal y garantizando la viabilidad de los componentes.

Certificado NF

El certificado NF BDC de piscinas significa:

- Rendimientos (potencia restituida, COP, nivel sonoro) certificados y medidos en un laboratorio acreditado por el organismo de certificación.
- Control anual de los rendimientos de los productos y de las informaciones indicadas en su catálogo.
- Auditoría anual del fabricante para mantener esta certificación.
- Garantía de servicio a los clientes: servicio Posventa, disponibilidad inmediata de piezas de recambio durante 10 años.

SOLUCIONES CALEFACTORAS PARA PISCINAS

Bomba de calor

Las bombas de calor ofrecen una solución que es tanto ecológica como fácil de instalar, todo ello con unos costes de uso muy competitivos. Como dispositivos termodinámicos, transfieren las calorías (el calor) presente en el aire al agua de la piscina para lograr un menor consumo energético.

Ideal para piscinas de obra, la gama AstralPool® está disponible en varios modelos que son adecuados para todo tipo de piscinas.

La bomba de calor es **un equipo termodinámico. Su principio de funcionamiento es muy simple:** el equipo capta las calorías del aire exterior para transferirlas directamente al agua de la piscina.



El 80% de la energía proviene del aire.
El 20% de la energía proviene de la fuente de electricidad.

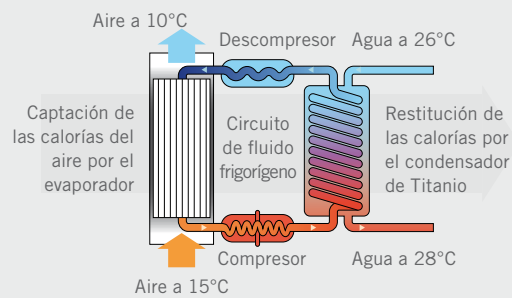

La BDC recupera las calorías del aire exterior.
La BDC devuelve las calorías al agua de la piscina mediante un intercambio termodinámico.

Bombas de calor para piscinas privadas y públicas

TABLA COMPARATIVA DE BOMBAS DE CALOR

	BERING	EVOLINE	PRO ELYO INVERBOOST	ASTRAL POOL HEAT 3	PROHEAT II	MAYA	OPTIMA
Aplicación	Piscina residencial	Piscina residencial	Piscina residencial	Grandes piscinas públicas	Grandes piscinas públicas	Piscina residencial	Piscina residencial
Eficiencia energética	++	++	+++	++	++	++	++
Acústica	++	++	+++	++	++	++	++
Tamaño compacto	++	++	++	++	+	++	+
Tª mínima de funcionamiento	-7°C	0°C	-12°C	-12°C	0°C	5°C	5°C
Funcionamiento reversible para enfriar la piscina	•	•	•	• (Modelos Chiller)			
Prioridad calefacción (control de la bomba de filtración)	•	•	•	•	•	•	•
Se puede instalar en una sala de control*					•	•	

* Con kit adecuado.



Consulte + info en PRODUCTOS.
www.astralpool.com



Fluidra Connect compatible

BOMBAS DE CALOR

Bering Inverter

New

- **Tecnología Full Inverter:** silenciosa y ahorradora de energía.
- Regulación de **calefacción y refrigeración.**
- Funciona con una temperatura ambiente de hasta **-7°C.**



Características técnicas:

La tecnología Inverter permite a la bomba de calor cambiar de potencia en función de la temperatura del agua de la piscina y las condiciones atmosféricas.

Consigue el mayor ahorro energético con el mínimo nivel de ruido. Kit de mando a distancia opcional.

- **3 modos de funcionamiento:**
- **Silent:** Ideal para mantener la temperatura sin hacer ruido.
 - La bomba de calor funciona con una configuración a baja potencia
 - El compresor funciona en rangos de baja velocidad para minimizar el consumo de energía
 - Menor ruido y mayor COP
- **Smart:** Uso normal
 - El compresor funciona de forma inteligente en rangos de velocidad baja o alta
 - Bajo nivel sonoro y bajo consumo energético
- **Powerful:** Ideal para empezar la temporada o para funcionar en condiciones de frío
 - La bomba de calor funciona con una configuración a alta potencia
 - El compresor funciona con rangos de alta velocidad para calentar más rápido la piscina
 - Máximo poder de calefacción
- **Modo automático frío/calor**
La bomba de calor cambia automáticamente de modo calor a modo frío para fijar la temperatura en el objetivo adecuado.

Accesorios incluidos:

- 1 x Cubierta de invierno.
- 4 x Patas antivibración.
- Toberas de agua
- 1 x conexión de 4 vías
- 4 x tubos de desagüe
- 1 x 10 m cable de señal (para conectar la pantalla remotamente)
- 1 x pantalla con protección estanca (en sustitución de la pantalla remota de la bomba de calor)
- 2 x conexiones de PVC ½ con juntas de 50

	Código	Emb. Standard	Peso Kg Standard	Volumen m³ Standard	Código Alfanum.	Precio 2021
BERING Inverter 5 kW	BEXP05i	1	-	-	A05	1.092,00
BERING Inverter 7 kW	BEXP07i	1	-	-	A05	1.172,00
BERING Inverter 9 kW	BEXP09i	1	-	-	A05	1.333,00
BERING Inverter 11 kW	BEXP11i	1	-	-	A05	1.639,00
BERING Inverter 14 kW	BEXP14i	1	-	-	A05	1.876,00
BERING Inverter 16 kW	BEXP16i	1	-	-	A05	2.203,00
BERING Inverter 18 kW	BEXP18i	1	-	-	A05	2.385,00
BERING Inverter 20 kW	BEXP20i	1	-	-	A05	2.714,00
BERING Inverter 25 kW	BEXP25i	1	-	-	A05	3.479,00
BERING Inverter 30 kW	BEXP30i	1	-	-	A05	4.043,00

CARACTERÍSTICAS TÉCNICAS

MODELOS	Bering 5kW	Bering 7kW	Bering 9kW	Bering 11 kW	Bering 14 kW	Bering 16 kW	Bering 18 kW	Bering 20 kW	Bering 25 kW	Bering 30 kW		
CÓDIGOS	BEXP05i	BEXP07i	BEXP09i	BEXP11i	BEXP14i	BEXP16i	BEXP18i	BEXP20i	BEXP25i	BEXP30i		
TIPO DE COMPRESOR	MITSUBISHI INVERTER COMPRESSOR											
SUMINISTRO ELÉCTRICO	V	220~240V / 50Hz or 60Hz /1PH										
CORRIENTE NOMINAL	A	4,40	5,90	7,20	8,70	11,00	11,90	14,30	15,00	19,00	22,60	
CORRIENTE MÁXIMA FUNCIONAMIENTO	A	7,00	9,00	11,00	13,00	17,00	18,00	22,00	23,00	29,00	34,00	
CAUDAL RECOMENDADO	m³/h	2,50	2,50	2,80	3,70	4,00	4,60	5,00	5,00	8,00	10,00	
INTERCAMBIADOR	Twist-titanium tube in PVC											
CONEXIÓN HIDRÁULICA	mm	50										
NÚMERO DE VENTILADORES		1								2		
TIPO DE VENTILACIÓN	Horizontal											
NIVEL DE RUIDO (10 m)	dB(A)	36-42	37-42	37-43	39-45	40-46	40-46	40-46	42-48	42-49	42-51	
NIVEL DE RUIDO (1 m)	dB(A)	44-51	45-52	45-52	46-54	47-56	47-56	47-56	49-58	49-59	50-60	
REFRIGERANTE (R32)	g	400	500	650	750	950	1100	1300	1500	1800	2300	
CO₂ EQUIVALENTE	Tonelada	0,27	0,34	0,44	0,51	0,64	0,74	0,88	1,01	1,22	1,55	
RENDIMIENTO DE CALEFACCIÓN (2) (3)												
RENDIMIENTO A 28 °C AIRE, 28 °C AGUA. 80% HUMEDAD RELATIVA	POTENCIA TÉRMICA	kW	5-3,2	7-3,3	9-3,5	11-4,8	14-5	16-5,3	17,5-5,3	19-4,7	24-5,9	28,5-6,8
	CONSUMO ENERGÉTICO	kW	0,98-0,43	1,32-0,43	1,61-0,43	1,96-0,6	2,5-0,63	2,85-0,66	3,21-0,66	3,39-0,59	4,29-0,74	5,09-0,85
	C.O.P		7,4-5,1	7,7-5,3	8,5-5,6	8,5-5,6	8,5-5,6	8,5-5,6	8,5-5,6	8,5-5,6	8,5-5,6	8,5-5,6
RENDIMIENTO A 15 °C AIRE, 26 °C AGUA. 70% HUMEDAD RELATIVA	POTENCIA TÉRMICA	kW	3,7-2,3	4,7-2,4	6,6-2,5	7,9-3,5	9,5-3,6	11,2-3,8	12,5-3,8	14-3,9	17,2-4,7	22,8-5,6
	CONSUMO ENERGÉTICO	kW	0,93-0,43	1,18-0,43	1,65-0,43	1,98-0,6	2,38-0,62	2,8-0,66	3,12-0,66	3,5-0,67	4,3-0,81	5,7-0,97
	C.O.P		5,4-4	5,6-4	5,8-4	5,8-4	5,8-4	5,8-4	5,8-4	5,8-4	5,8-4	5,8-4

(1) Para una longitud máxima de 20 metros.

(2) La potencia, expresada en kW, indica la cantidad de calor transferida al agua. Varía en función de tres condiciones: temperatura del aire exterior, humedad del aire exterior y temperatura del agua en la piscina. Para comparar el rendimiento de distintas bombas de calor es fundamental comparar la potencia suministrada y el coeficiente de rendimiento en las mismas condiciones.

(3) Producto disponible hasta fin de existencias.

(4) Disponible durante la temporada 2021, una vez que los equivalentes del R410 se agoten.



Consulte + info en PRODUCTOS.
www.astralpool.com

BOMBAS DE CALOR



Fluidra Connect compatible

EVOLine NN

- 8 niveles de potencia desde 4,5 kW hasta 32,3 kW*.
- Rendimiento regular y tranquilo hasta con una temperatura exterior del aire de 0 °C.
- Regulación de la calefacción y refrigeración.

*Condiciones de temperatura de 28 °C Aire / 28 °C Agua

Características técnicas:

- Pantalla desmontable.
- Modo prioridad calefacción (control de bomba de filtración).
- Caja de alojamiento en plástico ABS.
- Ventilador AC.
- Modo refrigeración automática.
- Descongelación automática.
- Interruptor de seguridad de presión HP y LP.
- Interruptor de caudal de agua.
- Condensador de titanio del intercambiador de agua.
- Compresor Scroll.
- Válvula de expansión electrónica.



Accesorios incluidos:

- 1 x Cubierta de invierno.
- 4 x Patas antivibración ajustables.
- 2 x Boquillas de agua.
- 1 x instrucción de posición de entrada/salida.
- 1 x Cable de señal de 10 m (para conectar la pantalla en remoto).
- 1 x caja impermeable de la pantalla (para cambiar la pantalla remota de la bomba de calor).
- 1 x cubierta de placa para sujetar la pantalla en la pared.
- 2 x accesorios de PVC Ø 1,5 pulgadas.

EvoLine 6 - 3,6 kW
EvoLine 10 - 6,2 kW
EvoLine 13 - 7,1 kW
EvoLine 15 - 8,7 kW
EvoLine 17 - 9,7 kW
EvoLine 20 - 12,9 kW (R32, monofásica)
EvoLine 20 - 12,9 kW (R410, monofásica)
EvoLine 20 - 12,9 kW (R32, trifásica)
EvoLine 25 - 17,9 kW
EvoLine 25M - 16,9 kW
EvoLine 35T - 24,8 kW
EvoLine 35 - 24,8 kW

Código	Emb. Standard	Peso Kg Standard	Volumen m³ Standard	Código Alfanum.	Precio 2021
66069-R32	1	33	-	A05	1.406,00
66070-R32	1	48	-	A05	1.897,00
66071-R32	1	54	-	A05	2.139,00
66072-R32	1	60	-	A05	2.470,00
67405-R32	1	68	-	A05	2.634,00
66073M-R32	1	91	-	A05	3.406,00
66073-MOD	1	91	-	A05	3.373,00
66073-R32	1	91	-	A05	3.406,00
66074M-MOD	1	99	-	A05	4.070,00
66074-R32	1	103	-	A05	3.857,00
66075-R32	1	120	-	A05	6.711,00
66075-MOD	1	120	-	A05	6.711,00

CARACTERÍSTICAS TÉCNICAS

MODELOS	EVOLINE 6	EVOLINE 10	EVOLINE 13	EVOLINE 15	EVOLINE 17	EVOLINE 20 (4)	EVOLINE 25	EVOLINE 20T	EVOLINE 25T	EVOLINE 35T ⁽⁴⁾	EVOLINE 20-R410A ⁽³⁾	EVOLINE 35T-R410A ⁽³⁾			
CÓDIGOS	66069-R32	66070-R32	66071-R32	66072-R32	67405-R32	66073M-R32	66074M-MOD	66073-R32	66074-R32	66075-R32	66073-MOD	66075-MOD			
FLUIDO REFRIGERANTE	R32						R410A	R32			R410A				
CAUDAL RECOMENDADO	m³/h	2,5	4,5	6	7,5	9	11	13	11	13	19	11	19		
CONEXIÓN HIDRÁULICA	mm	Ø 50													
SUMINISTRO ELÉCTRICO	V/Ph/Hz	220-240/1/50					220-240/1/50		380/3/50			220-240/1/50		380/3/50	
CORRIENTE NOMINAL	A	4,1	6,2	8,9	9,7	11	13,5	16,8	5,1	5,6	10,1	15,9	10,1		
CORRIENTE MÁXIMA DE FUNCIONAMIENTO	A	5,3	8	11,6	12,6	14,2	20,3	25,2	6,7	7,3	13,6	23,9	15,2		
SECCIÓN DE CABLE ELÉCTRICO RECOMENDADA⁽¹⁾		3*1,5		3*2,5			3*4		5*2,5			5*4		3*4	5*4
CANTIDAD DE FLUIDO REFRIGERANTE	kg	0,4	0,8	0,9	1,1	1,15	1,1	2,3	1,25	1,2	2,2	1,7	2,6		
PRESIÓN ACÚSTICA (Lp) A 1 M	dB(A)	<55	<52		<56	<51	<59	<56	<59	<60		<56	<57		
PESO NETO	kg	33	48	54	60	68	92	99	92	103	120	91	120		
DIMENSIONES NETAS (PRXANXAL)	mm	798x293x511	958x360x581	1015x370x621		1080x416x708		1078x416x958	1080x416x708	1078x416x958	1078x446x1258	1080x416x708	1078x446x1258		
NÚMERO DE VENTILADORES	Unidades	1									2		1	2	
RENDIMIENTO DE CALEFACCIÓN⁽²⁾															
RENDIMIENTO A 28 °C AIRE, 28 °C AGUA, 70% HUMEDAD RELATIVA	CAPACIDAD DE CALEFACCIÓN	kW	4,7	7,4	10,4	11,6	14,9	17,4	22,7	18,5	22,3	30,9	17,6	32,3	
	CONSUMO ENERGÉTICO	kW	0,9	1,3	1,9	2,1	2,4	2,9	3,6	3,0	3,2	4,9	3,2	5,6	
	C.O.P		5,4	5,6	5,4	5,6	6,3	5,9	6,4	6,3	6,9	6,4	5,4	5,8	
RENDIMIENTO A 15 °C AIRE, 26 °C AGUA, 70% HUMEDAD RELATIVA	CAPACIDAD DE CALEFACCIÓN	kW	3,2	5,5	7,6	8,4	10,7	12,9	16,3	13,4	16,1	22,8	12,4	23,4	
	CONSUMO ENERGÉTICO	kW	0,8	1,2	1,7	1,9	2,2	2,8	3,5	2,9	3,2	4,8	3,1	5,1	
	C.O.P		4,0	4,7	4,5		4,9	4,6	4,7		5,0	4,8	4,0	4,6	

⁽¹⁾ Para una longitud máxima de 20 metros.

⁽²⁾ La potencia, expresada en kW, indica la cantidad de calor transferida al agua. Varía en función de tres condiciones: temperatura del aire exterior, humedad del aire exterior y temperatura del agua en la piscina. Para comparar el rendimiento de distintas bombas de calor es fundamental comparar la potencia suministrada y el coeficiente de rendimiento en las mismas condiciones.

⁽³⁾ Producto disponible hasta fin de existencias.

⁽⁴⁾ Disponible durante la temporada 2021, una vez que los equivalentes del R410 se agoten.



Consulte + info en PRODUCTOS.
www.astralpool.com



Fluidra Connect compatible

BOMBAS DE CALOR

Pro Elyo Inverboost NN



- **Tecnología Full Inverter:** silenciosa y ahorradora de energía.
- **8 niveles de potencia** desde 7 kW hasta 35 kW*.
- **- 12 °C:** temperatura más baja de trabajo del aire exterior.

*Condiciones de temperatura de 28 °C Aire / 28 °C Agua /80% Humedad.

Características técnicas:

- Pantalla desmontable.
- Pantalla táctil digital.
- Modo prioridad calefacción (control de bomba de filtración).
- Caja de alojamiento en plástico ABS.
- Ventilador DC de velocidad variable (automático o manual).
- Modo refrigeración automática.
- Descongelación automática.
- Interruptor de seguridad de presión HP y LP.
- Interruptor de caudal de agua.
- Condensador de titanio del intercambiador de agua.
- Compresor Inverter Rotary.
- Válvula de expansión electrónica.

Accesorios incluidos:

- 1 x Cubierta de invierno.
- 4 x Patas antivibración.
- 3 x Boquillas de agua.
- 1 x Conexión de 4 vías.
- 4 x Tubos de drenaje.
- 1 x Cable de señal de 10 m (para conectar la pantalla en remoto).
- 1 x caja impermeable de la pantalla (para cambiar la pantalla remota de la bomba de calor).
- 1 x Cable Modbus Signal de 10 m (para conectar la bomba de calor a Connect Box).
- 2 x Accesorios de PVC Ø 50.

Código	Emb. Standard	Peso Kg Standard	Volumen m ³ Standard	Código Alf. Num.	Precio 2021
71676	1	54	-	A05	1.799,00
71678	1	68	-	A05	2.479,00
71679	1	73	-	A05	2.834,00
71680	1	78	-	A05	3.571,00
71681	1	98	-	A05	4.499,00
71682	1	117	-	A05	5.427,00
68821	1	120	-	A05	6.331,00
68823	1	130	-	A05	6.817,00

Pro Elyo Inverboost NN 7 kw
 Pro Elyo Inverboost NN 11 kw
 Pro Elyo Inverboost NN 14 kw
 Pro Elyo Inverboost NN 16 kw
 Pro Elyo Inverboost NN 20 kw
 Pro Elyo Inverboost NN 26 kw
 Pro Elyo Inverboost NN 26 kw T
 Pro Elyo Inverboost NN 35 kw T

CARACTERÍSTICAS TÉCNICAS

MODELOS	7 kW	9 kW	11 kW	14 kW	16 kW	20 kW	26 kW	26 kW T	35 kW	35 kW T	
CÓDIGOS	71676	71677	71678	71679	71680	71681	71682	68821	68822	68823	
VOLUMEN INDICATIVO DE LA PISCINA (1)	m ³	≤ 26	≤ 35	≤ 60	≤ 66	≤ 85	≤ 120	≤ 132	≤ 135	≤ 160	≤ 160
FLUIDO REFRIGERANTE		R32						R410A			
CAUDAL MEDIO DE AGUA	m ³ /h	2,5	3	3,7	4	5	6	8	12		
CONEXIÓN HIDRÁULICA	mm	Ø50									
SUMINISTRO ELÉCTRICO	V/Ph/Hz	220*240V/ 50Hz o 60Hz/ 1PH						380V/ 50Hz o 60Hz/ 3PH	220*240V/ 50Hz o 60Hz/ 1PH		380V/ 50Hz o 60Hz/ 3PH
CORRIENTE NOMINAL	A	4,6	5,9	7,2	9,2	10,5	13,2	17	6,2	22,9	8,4
CORRIENTE MÁXIMA DE FUNCIONAMIENTO	A	6,5	8	10	13	15	18,5	23,5	9	32	11,5
SECCIÓN DE CABLE ELÉCTRICO RECOMENDADA (2)		3x1,5		3x2,5			3x4		5x2,5	3x6	5x4
CANTIDAD DE FLUIDO REFRIGERANTE	kg	0,65	0,7	0,75	1,1	1,5	1,9	2	3,8	4	
PRESIÓN ACÚSTICA (L) A 1M MODO CALEFACCIÓN	dB(A)	38-51	39-52	40-52	40-54		41-56		42-60		
PESO NETO	kg	56	68	73	78	98	117	128		130	
DIMENSIONES NETAS (PrxAnxAI)	mm	1008*380*577		1050*440*709			1050*450*870		1050*452*1295	1050*460*1285	
NÚMERO DE VENTILADORES	unidades	1						2			
RENDIMIENTO DE CALEFACCIÓN (3) (4)											
RENDIMIENTO CON AIRE 28 °C. AGUA 28 °C. HUMEDAD 80%	CAPACIDAD CALEFACCIÓN	kW	2,1 - 7	2,3 - 9	2,9 - 11	3,2 - 14	3,8 - 16	4,7 - 20	5,9 - 26		8 - 35
	CONSUMO ENERGÉTICO	kW	0,2 - 1	0,2 - 1,3	0,2 - 1,6	0,3 - 2,1	0,4 - 2,4	0,4 - 3	0,5 - 3,9		0,6 - 5,2
	C.O.P		13 - 6,7								
RENDIMIENTO CON AIRE 15 °C. AGUA 26 °C. HUMEDAD 70%	CAPACIDAD CALEFACCIÓN	kW	1,5 - 4,7	1,6 - 6,6	2 - 7,9	2,3 - 9,5	2,7 - 11,2	3,3 - 14	4,1 - 18,2		5,6 - 24,5
	CONSUMO ENERGÉTICO	kW	0,2 - 0,9	0,2 - 1,3	0,2 - 1,6	0,3 - 1,9	0,4 - 2,2	0,4 - 2,8	0,5 - 3,6		0,6 - 4,9
	C.O.P		8,5 - 5								

(1) Valores medios estimados para una piscina privada con cubierta isotérmica, del 15 de mayo al 15 de septiembre. Para un calibrado preciso, consulta nuestro configurador AstralPool.

(2) Para una longitud máxima de 20 metros.

(3) La potencia, expresada en kW, indica la cantidad de calor transferida al agua. Varía en función de 3 condiciones: temperatura del aire exterior, humedad del aire exterior y temperatura del agua en la piscina. Para comparar los rendimientos de distintas bombas de calor, debes comparar potencia y COP en las mismas condiciones.

(4) Valor con velocidad mín-máx del compresor.



Consulte + info en PRODUCTOS.
www.astralpool.com

BOMBAS DE CALOR



AstralPool Heat III

- **Tecnología Full Inverter:** silenciosa y ahorradora de energía.
- **Soplado vertical del aire** para lograr un mayor confort.
- Funciona con una temperatura ambiente de hasta **-12°C**

Características técnicas:

- Pantalla desmontable.
- Pantalla táctil digital.
- Modo prioridad calefacción (control de bomba de filtración).
- Caja de alojamiento en plástico ABS.
- Ventilador DC de velocidad variable.
- Modo refrigeración automática.
- Desescarche automático.
- Interruptor de seguridad de presión HP y LP.
- Interruptor de caudal de agua.
- Intercambiador de agua de titanio.
- Compresor Inverter Rotary.
- Válvula de expansión electrónica.

Accesorios incluidos:

- 1 x Cubierta de invierno.
- 4 x Patas antivibración.
- Kit de drenaje condensado.
- 1 x Kit de pantalla remota (incluye un cable de extensión de 10 m).
- 1 x Cable Modbus Signal de 10 m (para conectar la bomba de calor a Connect Box).
- 2 x Accesorios de PVC 1/2 unión Ø 50.



Fluidra Connect compatible



APP AstralPool Toolbox para iOS y Android

AstralPool Heat III 14 kW	68837	1	70	-	A07	3.468,00
AstralPool Heat III 17 kW	68838	1	75	-	A07	3.916,00
AstralPool Heat III 21 kW	68839	1	92	-	A07	5.629,00
AstralPool Heat III 26 kW	68840	1	111	-	A07	5.655,00

Código	Emb. Standard	Peso Kg Standard	Volumen m ³ Standard	Código Alf. Num.	Precio 2021
68837	1	70	-	A07	3.468,00
68838	1	75	-	A07	3.916,00
68839	1	92	-	A07	5.629,00
68840	1	111	-	A07	5.655,00

CARACTERÍSTICAS TÉCNICAS

	MODELOS	14 kW	17 kW	21 kW	26 kW	
	CÓDIGOS	68837	68838	68839	68840	
FLUIDO REFRIGERANTE		R32				
CAUDAL RECOMENDADO	m ³ /h	4	5	6	8	
CONEXIÓN HIDRÁULICA	mm	Ø 50				
SUMINISTRO ELÉCTRICO	V/Ph/Hz	220~240V/ 50Hz o 60Hz/1PH				
CORRIENTE NOMINAL	A	8,1	9,8	12	16	
CORRIENTE MÁXIMA DE FUNCIONAMIENTO	A	11,5	14	17	22,5	
SECCIÓN DE CABLE ELÉCTRICO RECOMENDADA ⁽¹⁾		3x2,5		3x4		
CANTIDAD DE FLUIDO REFRIGERANTE	kg	1,4	1,8		2,6	
PRESIÓN ACÚSTICA (L) A 1 M	dB(A)	40-54		41-56		
PESO NETO	kg	70	75	92	111	
DIMENSIONES NETAS (PRXANXAL)	mm	820*695*830		950*900*1025		
RENDIMIENTO DE CALEFACCIÓN ^{(2) (3)}						
RENDIMIENTO A 28 °C AIRE, 28 °C AGUA. 80 % HUMEDAD RELATIVA	CAPACIDAD DE CALEFACCIÓN	kW	3 - 14	3,6 - 17	4,6 - 21	6 - 26
	CONSUMO ENERGÉTICO	kW	0,2 - 2,1	0,3 - 2,5	0,4 - 3,1	0,5 - 3,9
	C.O.P		13 - 6,7			
RENDIMIENTO A 15 °C AIRE, 26 °C AGUA. 70% HUMEDAD RELATIVA	CAPACIDAD DE CALEFACCIÓN	kW	2,1 - 9,6	2,5 - 11,5	3,2 - 14,3	4,2 - 18,5
	CONSUMO ENERGÉTICO	kW	0,2 - 1,9	0,3 - 2,3	0,4 - 2,9	0,5 - 3,6
	C.O.P		8,5 - 5,1			

⁽¹⁾ Para una longitud máxima de 20 metros.

⁽²⁾ La potencia, expresada en kW, indica la cantidad de calor transferida al agua. Varía en función de tres condiciones: temperatura del aire exterior, humedad del aire exterior y temperatura del agua en la piscina. Para comparar el rendimiento de distintas bombas de calor es fundamental comparar la potencia suministrada y el coeficiente de rendimiento en las mismas condiciones.

⁽³⁾ Valor con velocidad mín-máx del compresor.



Consulta + info en PRODUCTOS.
www.astralpool.com

BOMBAS DE CALOR



Proheat II

- 0 °C: temperatura mínima del aire exterior.
- 2 modelos: Standard y Chiller.
- Pantalla digital.
- Modo prioridad calefacción (control de bomba de filtración).
- Carcasa robusta y ligera en aluminio al magnesio anti-corrosión.
- Ventilador axial.
- Modo refrigeración automática para modelo Chiller.
- Descongelación automática.
- Interruptor de seguridad de presión HP y LP.
- Interruptor de caudal de agua.
- Condensadores G2 Titanium del intercambiador de agua. Garantizado contra la corrosión.
- Compresor Scroll.
- Válvula termostática de expansión con equilibrador externo.
- Batería evaporadora de alto rendimiento fabricada en tubo de cobre corrugado en el interior y aletas de aluminio lacadas, especiales para ambientes corrosivos.
- Control de sistema depurador.
- Protecciones eléctricas automáticas.



Fluidra Connect compatible



AstralPool Toolbox app for iOS and Android

Web
Configurador bombas de calor:
www.astralpool.com -> Herramientas de cálculo

	Código	Emb. Standard	Peso Kg Standard	Volumen m ³ Standard	Código Alfanum.	Precio 2021
Standard						
Proheat II 35	65542-MOB	1	185	-	A07	11.601,00
Proheat II 45	65543-MB	1	210	-	A07	14.503,00
Proheat II 60	65544-MB	1	287	-	A07	16.538,00
Proheat II 90	65545-MB	1	447	-	A07	24.461,00
Proheat II 120	65546-MB	1	500	-	A07	29.607,00
Chiller						
Proheat II Chiller 35	68245-MB	1	185	-	A07	15.018,00
Proheat II Chiller 45	68246-MB	1	210	-	A07	16.547,00
Proheat II Chiller 60	68247-MB	1	287	-	A07	20.025,00
Proheat II Chiller 90	68248-MB	1	447	-	A07	30.812,00
Proheat II Chiller 120	68249-MB	1	500	-	A07	35.775,00

BOMBAS DE CALOR

Proheat II

CARACTERÍSTICAS TÉCNICAS							
MODELOS		PROHEAT II 35	PROHEAT II 45	PROHEAT II 60	PROHEAT II 90	PROHEAT II 120	
CÓDIGO	STANDARD	65542-MOB	65543-MB	65544-MB	65545-MB	65546-MB	
	CHILLER	68245-MB	68246-MB	68247-MOB	68248-MB	68249-MB	
REFRIGERANTE		R-410A					
CAUDAL AGUA	m ³ /h	12-15	15-25	25-35	30-50	50-70	
Ø CONEXIÓN AGUA	mm	63		75			
CARGA GAS REFRIGERANTE	kg	4	6	9	2 x 6,5	2 x 9	
NÚMERO DE VENTILADOR		1			2		
VOLTAJE	V/Ph/Hz	400/3/50					
NIVEL SONORO	dB(A) (d*)	66,2	66,2	72,5	71,1	71,1	
	dB(A) (5 m)	60,9	60,9	68,4	69,4	69,4	
25°C T° AIRE 26°C T° AGUA	P. ENTRADA	kW	6,4	8,2	11,9	17,0	24,3
	P. SALIDA	kW	36,2	44,4	63,5	91,3	125,5
	COP		5,7	5,4	5,3	5,4	5,2
15°C T° AIRE 26°C T° AGUA	P. ENTRADA	kW	6,2	8,1	11,5	16,8	23,9
	P. SALIDA	kW	30,5	39,7	56,8	80,2	110,5
	COP		4,9	4,9	4,9	4,8	4,6
5°C T° AIRE 26°C T° AGUA	P. ENTRADA	kW	6,0	7,9	10,7	16,2	22,7
	P. SALIDA	kW	23,2	30,0	41,3	61,0	80,1
	COP		3,9	3,8	3,9	3,8	3,5
MODELO CHILLER							
30°C T° AIRE 26°C T° AGUA	P. ENTRADA	kW	7,0	8,4	12,0	17,3	24,4
	P. SALIDA	kW	42,3	51,0	72,0	104,0	140,0
	EER		6,0	6,1	6,0	6,0	5,7
43°C T° AIRE 32°C T° AGUA	P. ENTRADA	kW	9,4	11,9	15,6	24,5	31,2
	P. SALIDA	kW	29,1	37,0	49,5	74,0	99,0
	EER		3,1	3,1	3,2	3,0	3,2
MODELOS ESTANDARD Y CHILLER							
	DIMENSIONES						
	A (mm)		1000	1700	2100	2400	
	B (mm)		950		1200		
	C (mm)		1140	1200	1500	1700	
PESO NETO	kg	185	210	287	447	500	

NOTA: d* = Según UNE-EN 12102 / ISO 3744:2010.



Consulte + info en **PRODUCTOS**.
www.astralpool.com

BOMBAS DE CALOR



Proheat II Indoor

- 0 °C: temperatura mínima del aire exterior.
- Pantalla digital, panel de control de uso fácil, con pantalla de temperatura actual, punto de consigna y mensajes de alarma.
- Modo prioridad calefacción (control de bomba de filtración).
- Carcasa robusta y ligera en aluminio al magnesio anti-corrosión.
- Ventilador axial.
- Modo refrigeración automática (modelo Chiller).
- Descongelación automática.
- Interruptor de seguridad de presión HP y LP.
- Interruptor de caudal de agua.
- Condensadores G2 Titanium del intercambiador de agua. Garantizado contra la corrosión.
- Compresor SCROLL
- Válvula termostática de expansión con equilibrador externo.
- Batería evaporadora de alto rendimiento fabricada en tubo de cobre corrugado en el interior y aletas de aluminio lacadas, especiales para ambientes corrosivos.
- Control de sistema depurador.
- Protecciones eléctricas automáticas.
- Ventiladores centrifugadores para que la unidad se instale en una sala técnica, usando conducciones de aire.



Fluidra Connect compatible



AstralPool Toolbox app for IOS and Android

Web
Configurador bombas de calor:
www.astralpool.com ->
Herramientas de cálculo

	Código	Emb. Standard	Peso Kg Standard	Volumen m ³ Standard	Código Alfanum.	Precio 2021
Proheat II IND-35	69649-MB	1	315	-	A07	16.547,00
Proheat II IND-45	69650-MB	1	391	-	A07	18.468,00
Proheat II IND-60	69651-MB	1	437	-	A07	21.010,00
Proheat II IND-90	69652-MB	1	648	-	A07	26.221,00
Proheat II IND-120	69653-MB	1	757	-	A07	29.948,00

CARACTERÍSTICAS TÉCNICAS							
MODELOS		PROHEAT II IND-35	PROHEAT II IND-45	PROHEAT II IND-60	PROHEAT II IND-90	PROHEAT II IND-120	
CÓDIGO		69649-MB	69650-MB	69651-MB	69652-MB	69653-MB	
REFRIGERANTE		R-410A					
CAUDAL AGUA	m ³ /h	12-15	15-25	25-35	30-50	50-70	
Ø CONEXIÓN AGUA	mm	63		75			
CARGA GAS REFRIGERANTE	kg	6	9	12	2 x 7	2 x 9	
NÚMERO DE VENTILADOR		1			2		
VOLTAJE	V/Ph/Hz	400/3/50					
NIVEL SONORO	dB(A (d*))	59,2	59,6	60,0	61,1	61,5	
	dB(A (5 m))	55,4	55,8	56,1	56,5	56,6	
25°C T° AIRE 26°C T° AGUA	P. ENTRADA	kW	6,7	9,4	11,8	18,7	23,6
	P. SALIDA	kW	43,6	56,6	71,0	113,1	141,9
	COP		6,5	6,0	6,0	6,0	6,0
15°C T° AIRE 26°C T° AGUA	P. ENTRADA	kW	6,4	8,6	11,0	17,1	22,1
	P. SALIDA	kW	34,9	45,0	57,5	90,1	114,9
	COP		5,4	5,3	5,2	5,3	5,2
5°C T° AIRE 26°C T° AGUA	P. ENTRADA	kW	6,5	8,5	11,2	16,9	22,3
	P. SALIDA	kW	27,4	35,2	45,2	70,5	90,3
	COP		4,2	4,2	4,1	4,2	4,1
DIMENSIONES							
	DIMENSIONES						
	A (mm)	1610	1910		1922+50	2400+100	
	B (mm)	1160+100	1197+100		2110+100	2024+50	
	C (mm)	1347+50	1497+50		1590+50	1670+50	
PESO NETO	kg	315	391	437	648	757	

NOTA: d* = Según UNE-EN 12102 / ISO 3744:2010.



Consulte + info en PRODUCTOS.
www.astralpool.com

BOMBAS DE CALOR



Maya

- +5°C temperatura mínima del aire exterior.
- Diseño Monobloc para su instalación en sala técnica.
- Construcción en aluminio al Magnesio anti-corrosión.
- Ventilador centrífugo de transmisión directa.
- Compresor Scroll.
- Condensadores de titanio formado por envoltente de PVC y serpentín TITANIUM G2 según la norma ASTM B 338.99. Garantizado contra la corrosión.

	Código	Emb. Standard	Peso Kg Standard	Volumen m ³ Standard	Código Alfanum.	Precio 2021
Maya-15	32505	1	2,5	-	A07	11.637,00
Maya-25	32506	1	4,5	-	A07	14.399,00

Incluye conexión Modbus

CARACTERÍSTICAS TÉCNICAS

MODELOS		MAYA-15	MAYA-25	
ALUMINIO AL MAGNESIO		32505	32506	
SUMINISTRO ELÉCTRICO	V/Ph/Hz	400/3/50		
GAS REFRIGERANTE	kg	2,5	4,5	
VENTILADORES CAUDAL	m ³ /h	2500	6000	
CAUDAL DE AGUA	m ³ /h	7	8	
DIÁMETRO CONEXIÓN	mm	50		
T° AIRE 15°C	C. ENTRADA	kW	3,6	5,7
	C. SALIDA	kW	16,3	24,8
	COP		4,5	4,3

Temperatura del agua: 26°C. Condiciones y límites de funcionamiento: Temperatura máxima del agua: 36 °C. Presión máxima del agua al entrar en la máquina: 3,5 bares.



Óptima

- +5°C temperatura mínima del aire exterior.
- Carcasa robusta y ligera en aluminio al magnesio.
- Compresor Scroll.
- Estándar: Funcionando como bomba de calor con desescarche por inversión de ciclo.
- Chiller: Dando calor o frío para mantener la temperatura de la piscina, con desescarche por inversión de ciclo.
- Condensadores de Titanio formado por envoltente de PVC y serpentín TITANIUM G2. Garantizado contra la corrosión. Incorpora drenaje para invierno.

	Código	Emb. Standard	Peso Kg Standard	Volumen m ³ Standard	Código Alfanum.	Precio 2021
Optima-7	45694	1	-	-	A07	8.990,00
Optima-15	45696	1	-	-	A07	10.809,00

Incluye conexión Modbus

CARACTERÍSTICAS TÉCNICAS

MODELOS		OPTIMA-7	OPTIMA-15	
CHILLER		45694	45696	
SUMINISTRO ELÉCTRICO	V/Ph/Hz	230/1/50		
CAUDAL DE AGUA	STANDARD	m ³ /h	12	12
	CHILLER	m ³ /h	12	16
T° AIRE 15°C	P. SALIDA	kW	8,9	16
	P. ENTRADA	kW	1,8	3,5
	COP		4,9	4,6
MODELO CHILLER				
T° AIRE 30°C	P. SALIDA	kW	9,2	15,7
	P. ENTRADA	kW	2	3,9
	EER		4,7	4,1
T° AIRE 35°C	P. SALIDA	kW	8,6	14,7
	P. ENTRADA	kW	2,2	4,3
	EER		3,9	3,5

Temperatura del agua: 26°C. Condiciones y límites de funcionamiento: Temperatura máxima del agua: 40 °C. Presión máxima del agua al entrar en la máquina: 3,5 bares.

SOLUCIONES CALEFACTORAS PARA PISCINAS ZODIAC

Bombas de calor

Zodiac® le ofrece una amplia gama de bombas de calor adaptadas a las necesidades específicas de cada piscina, respondiendo a las máximas exigencias de calidad.

Estos equipos son compatibles con todo tipo de tratamiento del agua y se adaptan a todo tipo de piscinas: todo tipo de formas, piscinas interiores o exteriores.

Bombas de calor para piscinas privadas.

TABLA COMPARATIVA DE LA GAMA					
	Z200 / Z200 Deshielo	Z300	Z400 iQ / Z400 iQ STAINLESS	Z550iQ New	PM40
Aplicación	Piscina residencial	Piscina residencial	Piscina residencial	Piscina residencial	Piscina residencial y piscinas colectivas pequeñas
Tipo de piscina	Aire libre	Aire libre o interior	Aire libre o interior	Aire libre o interior	Aire libre
Volumen de la piscina	Realizar estudio térmico				
Ventajas	La calefacción de la piscina simplificada. Prioridad de calefacción	Alto rendimiento, silenciosa y certificada	Elegante y discreta. Conectividad integrada	La elección Eco-silence. Tecnología Full inverter. Conectividad integrada	La solución On-Off silenciosa
Rendimiento energético	+	++	++	+++	++
Acústica	+	++	++	+++	++
Tamaño	++	+	++	+++	+
Tª mínima de funcionamiento	+5 °C (standard) -5 °C (Deshielo)	+5 °C	-12 °C	-12 °C	-8 °C
Función reversible de enfriamiento de la piscina	-	-	•	•	•
Prioridad de calefacción	•	•	•	•	•
Posibilidad de instalación en local técnico*	-	•	-	•	-
Mando a distancia (opcional disponible)	•	•	App Móvil	App Móvil	•
Compatible con Fluidra Connect	-	-	-	-	-
Certificación					

* Con kit adaptado.

** Modelos MD4 y MD5

SOLUCIONES CALEFACTORAS PARA PISCINAS ZODIAC

Bombas de calor

Una solución ecológica: A partir de la energía del aire, gracias al compresor, la bomba de calor restituye a la piscina de 4 a 5 veces más potencia de la que consume.



El 80% de la energía utilizada para calentar la piscina proviene del aire.

Bombas de calor para piscinas colectivas

TABLA COMPARATIVA DE LA GAMA			
	PX50	POWER FORCE	Z950 New
Aplicación	Piscina residencial y piscinas colectivas pequeñas	Piscinas colectivas pequeñas y medianas	Piscinas colectivas medianas y grandes
Tipo de piscina	Aire libre	Aire libre o interior	Aire libre o interior
Volumen de la piscina	Realizar estudio térmico		
Ventajas	Tecnología Full inverter.	Potente y eficaz. Ventiladores Inverter. Económica y silenciosa	Eficiencia energética y silencio para piscinas colectivas
Rendimiento energético	+++	++	++
Acústica	+++	+	++
Tamaño	++	+	++
Tª mínima de funcionamiento	- 12 °C	-12 °C	-12 °C
Función reversible de enfriamiento de la piscina	•	•	•
Prioridad de calefacción	•	•	-
Posibilidad de instalación en local técnico*	-	-	-
Mando a distancia (opcional disponible)	•	•	•
Compatible con Fluidra Connect	-	-	•
Certificación	-		-

* Con kit adaptado.

Para dimensionar los equipos Zodiac®, le recomendamos que utilice nuestro software Calculador BILPI (disponible en el ESPACIO PRO de Zodiac)*
 Tel.: 902 103 095
 E-mail: servicio.cliente@fluidra.es

BOMBAS DE CALOR



Z200 y Z200 deshielo



- La **más compacta** de la gama Zodiac
- Aumento de temperatura garantizado gracias a la **prioridad de calefacción**
- Se adapta a la mayoría de las piscinas

Equipamientos:

- Salida de aire horizontal
- Carcasa de polipropileno anticorrosión
- Pantalla digital
- Modo de prioridad de calefacción (control de la bomba de filtración)
- Deshielo automático por ventilación forzada
- Termostato anti-hielo: funcionamiento hasta + 5°C (Z200) y hasta -5°C (Z200 deshielo)
- Seguridad presostato HP & LP
- Interruptor de caudal de agua
- Condensador de titanio intercambiador de agua compatible con tratamiento de agua salada
- Compresor rotativo
- Expansión por capilaridad

Accesorios incluidos:

- Funda de protección
- Rácores de PVC 1/2 UNI Ø40 40/50
- Kit de drenaje de condensados
- Silentblocks

	Código	Emb. Standard	Peso Kg Standard	Volumen m ³ Standard	Código Alfanum.	Precio 2021
Z200 M2	WH000307	1	40,0	-	Z05	1.300,00
Z200 M3	WH000308	1	45,0	-	Z05	1.868,00
Z200 M4	WH000309	1	50,0	-	Z05	2.170,00
Z200 M5	WH000310	1	53,0	-	Z05	2.660,00
Z200 MD2	WH000407	1	40,0	-	Z05	1.489,00
Z200 MD3	WH000408	1	45,0	-	Z05	2.090,00
Z200 MD4	WH000409	1	50,0	-	Z05	2.379,00
Z200 MD5	WH000410	1	53,0	-	Z05	2.918,00
Accesorios opcionales						
Funda de protección	R07094	1	-	-	ZOR	84,20
Kit PAC Net	WMA03491	1	-	-	ZOR	109,00
Unidad de control a distancia Z200 y Z200 deshielo	WH000200	1	-	-	ZOR	112,00
Kit escuadras murales Z200 y Z200 deshielo	R07338	1	-	-	ZOR	148,00

CARACTERÍSTICAS TÉCNICAS

MODELOS	Z200 M2 Y Z200 MD2	Z200 M3 Y Z200 MD3	Z200 M4 Y Z200 MD4	Z200 M5 Y Z200 MD5
CÓDIGOS	WH000307 WH000407	WH000308 WH000408	WH000309 WH000409	WH000310 WH000410

Condiciones de uso: Aire 28°C / Agua 28°C / Humedad 80%

		Z200 M2 Y Z200 MD2	Z200 M3 Y Z200 MD3	Z200 M4 Y Z200 MD4	Z200 M5 Y Z200 MD5
POTENCIA APORTADA	kW	6,7	9,3	11,5	14,8
POTENCIA ABSORBIDA	kW	1,2	1,8	2,3	3,2
COP MEDIO		5,5	5	5,1	4,6

Condiciones de uso: Aire 15°C / Agua 26°C / Humedad 70%

		Z200 M2 Y Z200 MD2	Z200 M3 Y Z200 MD3	Z200 M4 Y Z200 MD4	Z200 M5 Y Z200 MD5
POTENCIA APORTADA	kW	4,8	7	8,1	10,1
POTENCIA ABSORBIDA	kW	1	1,6	2	2,5
COP MEDIO		4,8	4,4		4

Características Técnicas

VOLUMEN MÁXIMO PISCINA	m ³	Realizar estudio térmico			
CAUDAL DE AGUA MEDIO	m ³ /h	3	4	5	
CONEXIÓN HIDRÁULICA		½ rácores PVC Ø40 o 50 a encolar			
ALIMENTACIÓN ELÉCTRICA		230 V / 1 / 50 Hz			
INTENSIDAD NOMINAL ABSORBIDA	(A)	4,5	6,3	7,9	11,2
INTENSIDAD MÁXIMA ABSORBIDA	(A)	5,2	7,6	10,2	13,4
CABLE ALIMENTACIÓN*		3 x 2,5			
FLUIDO FRIGORÍGENO		R32			
CANTIDAD FLUIDO FRIGORÍGENO	g	0,68	0,85	0,9	1,1
POTENCIA ACÚSTICA	(dB(A))	66,1	67,1	68,6	71,7
PRESIÓN ACÚSTICA A 10m**	(dB(A))	35	36	37	41

* Cable no suministrado. Sección recomendada para una longitud máxima de 20 metros.

**Conforme a la normativa EN60704-1:2010+A11:2012 standard.

BOMBAS DE CALOR

Z200 y Z200 deshielo



DIMENSIONES (MM) Y PESO

MODELOS	Z200 M2 Y Z200 MD2	Z200 M3 Y Z200 MD3	Z200 M4 Y Z200 MD4	Z200 M5 Y Z200 MD5
PESO (kg)	40	45	50	53

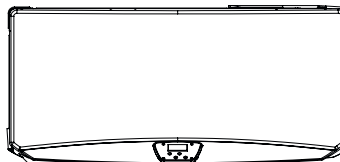
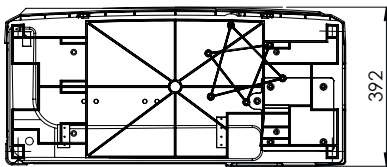
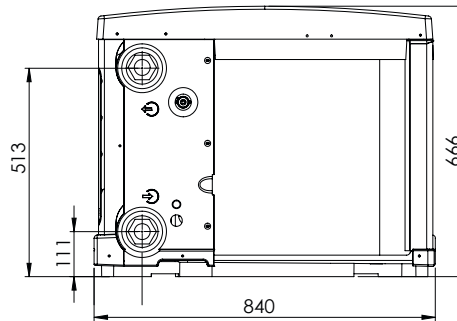
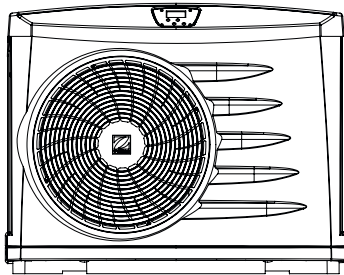

Para características técnicas y un dimensionamiento más detallado, consulte la ficha técnica o el manual de usuario.

Accesorios opcionales



WMA03491



WH000200



R07338

BOMBAS DE CALOR



Z300



- Certificada por la norma NF BDC: **calidad y rendimiento garantizados**
- Control de rendimiento y precisión para un COP óptimo
- Prioridad de calefacción
- Puede instalarse en el interior del local Técnico (con el accesorio Kit Local Técnico)

Equipamientos:

- Salida de aire horizontal
- Carcasa de polipropileno anticorrosión
- Intercambiador (condensador) de titanio anticorrosión
- Deshielo automático por ventilación forzada
- Compresor rotativo
- Regulador electrónico: Regulación optimizada para un funcionamiento óptimo
- Pantalla digital
- Interruptor de caudal de agua
- Seguridad presostato H.P y B.P
- Termostato anti-hielo: funcionamiento hasta +5°C
- Prioridad de calefacción: control de la temperatura de la piscina y activación automática de la filtración si existe necesidad de calefacción

Accesorios incluidos:

- Funda de protección
- Rácores de PVC 1/2 uniones 40/50
- Silentblocks
- Kit de drenaje de condensados

	Código	Emb. Standard	Peso Kg Standard	Volumen m ³ Standard	Código Alfanum.	Precio 2021
Z300 M4	WH000014	1	52,0	-	Z05	2.759,00
Z300 M5	WH000015	1	63,0	-	Z05	3.501,00
Z300 T5	WH000016	1	63,0	-	Z05	3.501,00
Z300 M7	WH000019	1	68,0	-	Z05	4.569,00
Accesorios opcionales						
Unidad de control a distancia	WTC04004	1	-	-	ZOR	464,00
Kit Local Técnico	W20KITPPREMLT	1	-	-	ZOR	1.530,00
Bandeja de condensados Z300	R07242	1	-	-	ZOR	271,00
Kit PAC Net	WMA03491	1	-	-	ZOR	109,00
Funda de protección	R07095	1	-	-	ZOR	90,80
Kit escuadras murales Z200	R07338	1	-	-	ZOR	148,00

CARACTERÍSTICAS TÉCNICAS

MODELOS	Z300 M4	Z300 M5	Z300 T5	Z300 M7
CÓDIGOS	WH000014	WH000015	WH000016	WH000019

Condiciones de uso: Aire 28°C / Agua 28°C / Humedad 80%

POTENCIA APORTADA	kW	9	13	13,1	16,1
POTENCIA ABSORBIDA	kW	1,6	2,4	2,3	2,9
COP MEDIO		5,6	5,5	5,6	

Condiciones de uso: Aire 15°C / Agua 26°C / Humedad 70% Certificación NF BDC

POTENCIA APORTADA	kW	7,6	10,4	10,5	13,7
POTENCIA ABSORBIDA	kW	1,7	2,2		2,9
COP MEDIO		4,5	4,7		

Características Técnicas

VOLUMEN MÁXIMO PISCINA	m ³	Realizar estudio térmico			
CAUDAL DE AGUA MEDIO	m ³ /h	4	5		6
CONEXIÓN HIDRÁULICA		½ rácores PVC Ø50 a encolar			
ALIMENTACIÓN ELÉCTRICA		230 V / 1 / 50 Hz		380-400V / 3N~ / 50Hz	220-240V / 1N~ / 50Hz
INTENSIDAD NOMINAL ABSORBIDA	(A)	7,9	10,3	4,3	13
INTENSIDAD MÁXIMA ABSORBIDA	(A)	10	14,5	5,3	16,4
FLUIDO FRIGORÍGENO		R410A			
CABLE ALIMENTACIÓN*		3 x 2,5		5 x 2,5	3 x 4
CANTIDAD FLUIDO FRIGORÍGENO	g	0,92	1,55		1,4
POTENCIA ACÚSTICA	(dB(A))	67	68	70	67
PRESIÓN ACÚSTICA A 10 m**	(dB(A))	36	37	39	36

* Cable no suministrado. Sección recomendada para una longitud máxima de 20 metros.

**Conforme a la normativa EN60704-1:2010+A11:2012 standard.

BOMBAS DE CALOR

Z300



DIMENSIONES (MM) Y PESO

MODELOS	Z300 M4	Z300 M5	Z300 T5	Z300 M7
PESO (kg)	52	63	63	68

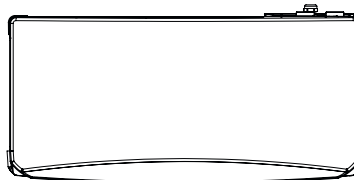
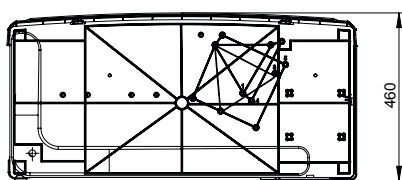
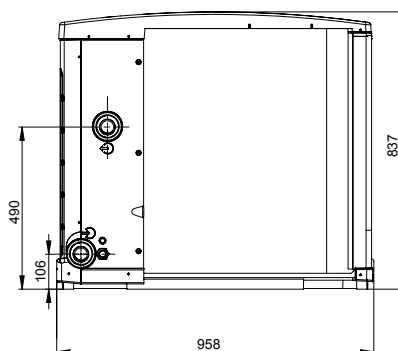
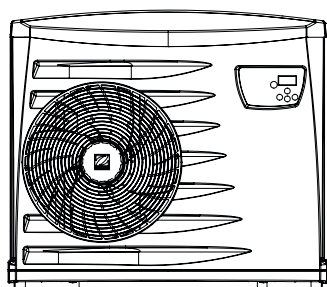

Para características técnicas y un dimensionamiento más detallado, consulte la ficha técnica o el manual de usuario.

Accesorios opcionales



WMA03491



WTC04004



W20KITPPREMLT



R07338



R07242



PDB
Product Database

Consulte + info en PRODUCTOS.
www.zodiac.com

BOMBAS DE CALOR



Z400 iQ Beige RAL 9007



Z400 iQ Gris RAL 7006



Z400 iQ Stainless



WMA03491

Z400 iQ y Z400 iQ Stainless

- Diseño único
- Silenciosa y discreta
- Conectividad integrada

Equipamientos:

- Salida de aire vertical
- Carcasa de polipropileno y acero galvanizado, pintado con epoxi (cuerpo) o prepintado (panel frontal)
- Pantalla digital
- Modo de prioridad de calefacción (control de bomba de filtración)
- Ventilador de 2 velocidades con modo Silence (automático o manual)
- Wi-Fi incorporado con App
- Modo de enfriamiento automático
- Deshielo automático (inversión de ciclo o ventilación forzada)
- Termostato anti-hielo: funcionamiento hasta -12°C
- Seguridad presostato H.P. y B.P
- Interruptor de caudal de agua
- Intercambiador (condensador) de titanio anticorrosión
- Válvula de expansión electrónica



Accesorios incluidos:

- Funda de protección
- Rácores de PVC 1/2 uniones 50
- Pies ajustables antivibración
- Aplicación gratuita
- Kit de drenaje de condensados

Gris aluminio (RAL 7006)

Código	Emb. Standard	Peso Kg Standard	Volumen m ³ Standard	Código Alfanum.	Precio 2021
Z400iQ MD4	1	70,0	-	Z05	3.111,00
Z400iQ MD5	1	71,0	-	Z05	3.695,00
Z400iQ MD7	1	90,0	-	Z05	4.573,00
Z400iQ TD7	1	94,0	-	Z05	4.573,00
Z400iQ MD8	1	105,0	-	Z05	5.410,00
Z400iQ TD8	1	105,0	-	Z05	5.410,00
Z400iQ MD9	1	110,0	-	Z05	6.232,00
Z400iQ TD9	1	110,0	-	Z05	6.232,00

Gris beige (RAL 9007)

Z400iQ MD4	1	70,0	-	Z05	3.111,00
Z400iQ MD5	1	71,0	-	Z05	3.695,00
Z400iQ MD7	1	90,0	-	Z05	4.573,00
Z400iQ TD7	1	94,0	-	Z05	4.573,00
Z400iQ MD8	1	105,0	-	Z05	5.410,00
Z400iQ TD8	1	105,0	-	Z05	5.410,00
Z400iQ MD9	1	110,0	-	Z05	6.232,00
Z400iQ TD9	1	110,0	-	Z05	6.232,00

Stainless

Z400iQ MD4 S	1	70,0	-	Z05	3.423,00
Z400iQ MD5 S	1	71,0	-	Z05	4.006,00
Z400iQ MD7 S	1	90,0	-	Z05	4.906,00
Z400iQ TD7 S	1	94,0	-	Z05	4.906,00
Z400iQ MD8 S	1	105,0	-	Z05	5.764,00
Z400iQ TD8 S	1	105,0	-	Z05	5.764,00
Z400iQ MD9 S	1	110,0	-	Z05	6.586,00
Z400iQ TD9 S	1	110,0	-	Z05	6.586,00

Accesorios opcionales

Kit PAC Net	WMA03491	1	-	-	ZOR	109,00
-------------	----------	---	---	---	-----	--------

DIMENSIONES (MM) Y PESO

MODELOS	Z400iQ MD4	Z400iQ MD5	Z400iQ MD7	Z400iQ TD7	Z400iQ MD8	Z400iQ TD8	Z400iQ MD9	Z400iQ TD9
PESO (kg)	70	71	90	94	105	105	110	110
A	1030				1145			
B	872		1018					
C	449				480			
D	132				125			
E	516				510			

BOMBAS DE CALOR

Z400 iQ y Z400 iQ Stainless



CARACTERÍSTICAS TÉCNICAS

MODELOS	Z400 iQ MD4 Y MD4S	Z400 iQ MD5	Z400iQ MD5 S	Z400 iQ MD7 Y MD7S	Z400 iQ TD7 Y TD7S	Z400 iQ MD8 Y MD8S	Z400 iQ TD7 Y TD8S8	Z400 iQ MD9 Y MD9S	Z400 iQ TD9 Y TD9S
CÓDIGOS	WH000382 WH000390 WH000398	WH000383 WH000391	WH000399	WH000291 WH000292 WH000357	WH000293 WH000294 WH000358	WH000295 WH000296 WH000359	WH000297 WH000298 WH000360	WH000299 WH000300 WH000361	WH000301 WH000302 WH000362

Condiciones de uso: Aire 28°C / Agua 28°C / Humedad 80%

POTENCIA APORTADA	kW	9,83	12,32	12,56	15,62	18,65	22,05
POTENCIA ABSORBIDA	kW	1,67	2,34	2,4	3,20	3,82	4,51
COP MEDIO		5,89	5,27	5,23	4,89		4,90

Condiciones de uso: Aire 15°C / Agua 26°C / Humedad 70%

POTENCIA APORTADA	kW	7,94	9,96	12,40	14,80	17,50
POTENCIA ABSORBIDA	kW	1,61	2,26	2,95	3,52	4,16
COP MEDIO		4,93	4,40	4,20		4,21

Características Técnicas

VOLUMEN MÁXIMO PISCINA*	m ³	Realizar estudio térmico							
CAUDAL DE AGUA MEDIO	m ³ /h	4	5	6	7	8			
CONEXIÓN HIDRÁULICA		PVC ½ union, Ø 50, encolado							
ALIMENTACIÓN ELÉCTRICA		220-240V / 1N~ / 50Hz			380-400V / 3N~ / 50Hz	220-240V / 1N~ / 50Hz	380-400V / 3N~ / 50Hz	220-240V / 1N~ / 50Hz	380-400V / 3N~ / 50Hz
INTENSIDAD NOMINAL ABSORBIDA	(A)	6,9	10,1	13,4	6,7	17	6,8	19,4	8,2
INTENSIDAD MÁXIMA ABSORBIDA	(A)	10,1	15	19	8	28	10	32	12
CABLE ALIMENTACIÓN RECOMENDADO*		3 x 2,5			5 x 2,5	3 x 6	5 x 2,5	3 x 6	5 x 2,5
FLUIDO FRIGORÍGENO		R32			R410A				
CANTIDAD FLUIDO FRIGORÍGENO	kg	0,87	0,99	0,99	1,45	1,8			
POTENCIA ACÚSTICA EN BOOST/SILENT MODE	dB(A)	64 / 61	65 / 63	66 / 63	68 / 66	64 / 61	65 / 62	64 / 62	66 / 63
PRESIÓN ACÚSTICA A 10M EN BOOST/SILENT MODE**	dB(A)	33 / 30	34 / 32	35 / 32	37 / 35	33 / 30	34 / 31	33 / 31	35 / 32
CERTIFICACIÓN				-	-	-	-	-	-

*Cable no suministrado. Sección recomendada para una longitud máxima de 20 metros.

**De acuerdo a EN60704-1:2010+A11:2012 standard

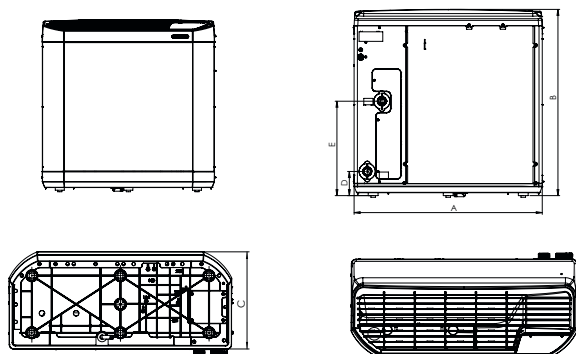

Para características técnicas y un dimensionamiento más detallado, consulte la ficha técnica o el manual de usuario.

BOMBAS DE CALOR



Z550 iQ



- Tecnología Full inverter: silenciosa y económica
- Fácil de integrar en espacios reducidos
- Conectividad integrada



Equipamientos:

- Salida de aire vertical
- Carcasa de polipropileno anticorrosión
- Pantalla digital
- Modo de prioridad de calefacción (control de la bomba de filtración)
- Tecnología Full Inverter (compresor y ventilador de velocidad variable): 3 modos de funcionamiento:
 - Boost: potencia máxima para un calentamiento rápido
 - Smart: ajuste automático de potencia en función de la temperatura
 - Ecosilence: potencia reducida para un mayor ahorro de energía y un nivel de ruido más bajo
- Modo de enfriamiento automático
- Deshielo automático (inversión de ciclo)
- Termostato anti-hielo: funcionamiento hasta -12°C
- Seguridad presostato HP y LP
- Interruptor de caudal de agua
- Condensador de titanio intercambiador de agua compatible con tratamiento de agua salada
- Inversor, compresor Scroll
- Ventilador CC, velocidad variable (inversor)
- Válvula de expansión electrónica
- Wi-Fi incorporado con App específica

Accesorios incluidos:

- Funda de protección
- Rácores de PVC 1/2 UNI Ø50
- Silentblocks
- Aplicación gratuita
- Kit de drenaje de condensados

	Código	Emb. Standard	Peso Kg Standard	Volumen m ³ Standard	Código Alfanum.	Precio 2021
Z550iQ MD4	WH000365	1	54,0	-	Z05	3.959,00
Z550iQ MD5	WH000366	1	60,0	-	Z05	4.735,00
Z550iQ TD5	WH000367	1	60,0	-	Z05	4.915,00
Z550iQ MD8	WH000368	1	70,0	-	Z05	6.593,00
Z550iQ TD8	WH000369	1	70,0	-	Z05	6.810,00

Accesorios opcionales

Funda de protección	R07096	1	-	-	ZOR	110,00
Kit Local Técnico	WH000202	1	-	-	ZOR	1.184,00
Bandeja de condensados Z300	R07240	1	-	-	ZOR	267,00
Kit PAC Net	WMA03491	1	-	-	ZOR	109,00

CARACTERÍSTICAS TÉCNICAS

MODELOS	Z550iQ MD4	Z550iQ MD5	Z550iQ TD5	Z550iQ MD8	Z550iQ TD8
CÓDIGOS	WH000365	WH000366	WH000367	WH000368	WH000369

Condiciones de uso: Aire 28°C / Agua 28°C / Humedad 80%

POTENCIA APORTADA (velocidad max-min)	kW	12,5 - 7,9	15 - 7,6	15,5 - 7,1	20 - 10,8	20 - 11,2
POTENCIA ABSORBIDA (velocidad max-min)	kW	2 - 1,05	2,5 - 1,05	2,4 - 0,65	3,6 - 1,55	3,5 - 1,55
COP MEDIO		6,1 - 7,6	5,9 - 7,4	6,6 - 10,9	5,5 - 7	5,8 - 7,7

Condiciones de uso: Aire 15°C / Agua 26°C / Humedad 70%

POTENCIA APORTADA	kW	9,5 - 5,5	11,5 - 5,8	15 - 7,8	15 - 8,2	
POTENCIA ABSORBIDA	kW	1,9 - 0,95	2,5 - 1,1	2,4 - 0,8	3,7 - 1,65	3,1 - 1,4
COP MEDIO		4,9 - 5,7	4,6 - 5,4	4,9 - 7,2	4,1 - 4,8	4,9 - 6

Características Técnicas

VOLUMEN MÁXIMO PISCINA	m ³	Realizar estudio térmico				
CAUDAL DE AGUA MEDIO	m ³ /h	4	5	6		
CONEXIÓN HIDRÁULICA		½ rácores PVC Ø50 a encolar				
ALIMENTACIÓN ELÉCTRICA		220 - 240 V / 1N ~ / 50-60Hz	380 - 400 V / 3N ~ / 50-60Hz	220 - 240 V / 1N ~ / 50-60Hz	380 - 400 V / 3N ~ / 50-60Hz	
INTENSIDAD NOMINAL ABSORBIDA	(A)	9,6 - 5	12 - 4,9	5,9 - 1,6	17,6 - 7,5	6 - 3,5
INTENSIDAD MÁXIMA ABSORBIDA	(A)	12,5	13,8	6	20	8
CABLE ALIMENTACIÓN*		3 x 2,5		5 x 2,5	3 x 6	5 x 2,5
CANTIDAD FLUIDO FRIGORÍGENO	g	1,3	1,5	2,4	2,6	
POTENCIA ACÚSTICA EN STANDARD/SILENT MODE	(dB(A))	62 - 54	66 - 57	66 - 56	67 - 53	67 - 57
PRESIÓN ACÚSTICA A 10 m EN STANDARD/SILENT MODE	(dB(A))	31 - 23	35 - 26	35 - 25	36 - 22	36 - 26

* Cable no suministrado. Sección recomendada para una longitud máxima de 20 metros.

** Conforme a EN60704-1:2010+a11:2012 standard

BOMBAS DE CALOR

Z550 iQ



DIMENSIONES (MM) Y PESO

MODELOS	Z550iQ MD4	Z550iQ MD5	Z550iQ TD5	Z550iQ MD8	Z550iQ TD8
PESO (kg)	54	60	60	70	70

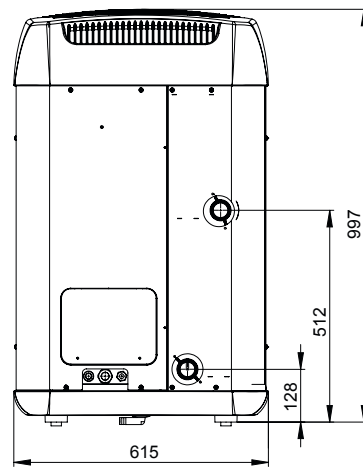
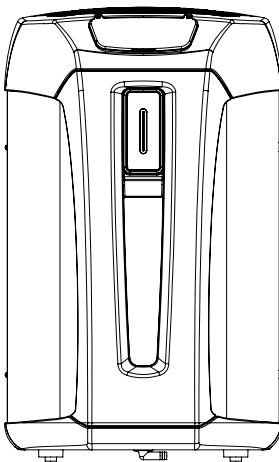
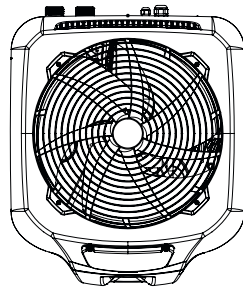
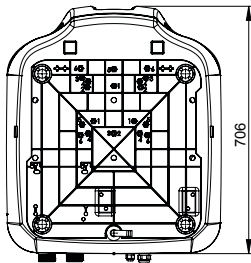

Para características técnicas y un dimensionamiento más detallado, consulte la ficha técnica o el manual de usuario.

Accesorios opcionales



WMA03491



WH000202



R07240

BOMBAS DE CALOR



PM40



- Funcionamiento en todas las estaciones (hasta -8°C)
- Ventilación multi-velocidades con modo silencio automático
- Amplio rango de potencias, para calentar piscinas residenciales y colectivas

Equipamientos:

- Salida de aire horizontal
- Cuerpo de acero galvanizado con tratamiento epoxi
- Pantalla LCD (LED) desmontable
- Modo prioridad de calefacción (control de la bomba de filtración)
- Configuración de ventilación 3 velocidades / modo silencioso automático
- Deshielo automático (inversión de ciclo)
- Temperatura de funcionamiento mínima: -8°C
- Modo de enfriamiento automático
- Seguridad presostato HP y LP
- Interruptor de caudal de agua
- Condensador de titanio intercambiador de agua compatible con tratamiento de agua salada
- Compresor rotativo o SCROLL
- Válvula de expansión electrónica

Accesorios incluidos:

- Funda de protección
- Rácores y juntas PVC 1/2 uniones 40/50
- Silentblocks ajustables
- Kit control a distancia
- Kit de drenaje de condensados

	Código	Emb. Standard	Peso Kg Standard	Volumen m ³ Standard	Código Alfanum.	Precio 2021
PM40 MD1	WH000418	1	40,0	-	Z05	1.630,00
PM40 MD2	WH000419	1	56,0	-	Z05	2.081,00
PM40 MD3	WH000420	1	64,0	-	Z05	2.732,00
PM40 MD4	WH000421	1	70,0	-	Z05	3.065,00
PM40 MD5	WH000422	1	81,0	-	Z05	3.485,00
PM40 MD7	WH000488	1	102,0	-	Z05	4.054,00
PM40 MD8	WH000426	1	119,0	-	Z05	5.074,00
PM40 TD7	WH000423	1	101,0	-	Z05	4.480,00
PM40 TD8	WH000425	1	121,0	-	Z05	5.074,00
PM40 TD12	WH000489	1	139,0	-	Z05	7.770,00
PM40 MD7 (R410A)	WH000424	1	102,0	-	Z05	4.054,00
PM40 TD12 (R410A)	WH000427	1	139,0	-	Z05	7.770,00



WMA03491

Accesorios opcionales

Kit PAC Net	WMA03491	1	-	-	ZOR	109,00
Funda de protección MD1	ACXXPR1001	1	-	-	ZOR	34,16
Funda de protección MD2	ACXXPR1002	1	-	-	ZOR	35,92
Funda de protección MD3-MD4	ACXXPR1003	1	-	-	ZOR	36,64
Funda de protección MD5-MD7-TD7	ACXXPR1004	1	-	-	ZOR	43,70
Funda de protección MD8-TD8	ACXXPR1005	1	-	-	ZOR	37,37
Funda de protección TD12	ACXXPR1006	1	-	-	ZOR	36,64

Accesorios incluidos:



Accesorios PVC Ø 1,5 pulgadas



Silentblocks ajustables



Funda de protección



Kit control a distancia

BOMBAS DE CALOR

PM40



CARACTERÍSTICAS TÉCNICAS

MODELOS	PM40 MD1	PM40 MD2	PM40 MD3	PM40 MD4	PM40 MD5	PM40 MD7	PM40 MD8	PM40 TD7	PM40 TD8	PM40 TD12	PM40 MD7	PM40 TD12	
CÓDIGOS	WH000418	WH000419	WH000420	WH000421	WH000422	WH000488	WH000426	WH000423	WH000425	WH000489	WH000424	WH000427	
Condiciones de uso: Aire 28°C / Agua 28°C / Humedad 80%													
POTENCIA APORTADA kW	4,7	7,5	10,5	11,7	14,7	17,7	22,5	18,5	22,1	32	17,7	32	
POTENCIA ABSORBIDA kW	0,9	1,3	1,9	2,1	2,4	3,2	3,6	3	3,2	5,6	3,2	5,6	
COP MEDIO	5,4	5,7	5,5	5,6	6,2	5,5	6,3	6,8	5,7	5,5	5,7		
Condiciones de uso: Aire 15°C / Agua 26°C / Humedad 70%													
POTENCIA APORTADA kW	3,2	5,5	7,5	8,5	10,5	12,5	16	13,5	16	23	12,5	23	
POTENCIA ABSORBIDA kW	0,8	1,2	1,7	1,9	2,2	2,9	3,5	3,1	3,7	5,1	2,9	5,1	
COP MEDIO	4	4,8	4,4	4,8	4,4	4,6	4,4	4,4	4,5	4,5	4,4	4,5	
Características Técnicas													
CAUDAL DE AGUA MEDIO m³/h	2,5	3	5	6	7	9	12	9	12	16	9	16	
CONEXIÓN HIDRÁULICA	Rácores PVC Ø50 a encolar												
ALIMENTACIÓN ELÉCTRICA	220 - 240 V / 1 N~ / 50 Hz						380 - 400 V / 3 N~ / 50-60 Hz			220-240V / 1 N~ / 50-60Hz		380-400V / 3N~ / 50-60Hz	
INTENSIDAD NOMINAL ABSORBIDA (A)	4,1	6,2	8,9	9,7	11	15,9	16,8	5,1	5,62	10,1	15,9	10,1	
INTENSIDAD MÁXIMA ABSORBIDA (A)	5,3	8	11,6	12,6	14,2	23,9	25,2	6,7	7,3	15,2	16,2	14,5	
CABLE ALIMENTACIÓN*	3 x 1,5	3 x 2,5			3 x 4			5 x 2,5		5 x 4	3 x 4	5 x 4	
FLUIDO FRIGORÍGENO	R32						R410A		R32		R410A		
CANTIDAD FLUIDO FRIGORÍGENO g	0,4	0,8	0,9	1,1	1,15	1,7	2,3	1,25	1,2	2,6	1,7	2,6	
POTENCIA ACÚSTICA EN STANDARD/SILENT MODE (dB(A))	63	60		64	59	64	64	67		65	74 / 72	76 / 75	
PRESIÓN ACÚSTICA A 10 m EN STANDARD/SILENT MODE (dB(A))	35	32		36	31	36	36	39		37	43 / 41	45 / 44	

* Cable no suministrado. Sección recomendada para una longitud máxima de 20 metros.
** Conforme a EN60704-1:2010+a11:2012 standard

DIMENSIONES (MM) Y PESO

MODELOS	MD1	MD2	MD3	MD4	MD5	MD7	TD7	MD8	TD8	TD12
PESO (kg)	38	54	64	70	81	102	95	119	111	
A	806	954	1011		1070			1078		1075
B	508	578	619		719			970		1269
C	293	360	370		416			446		
D	97	112								
E	332	362	412		512			612		832

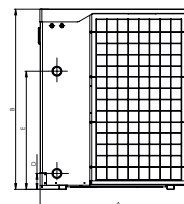
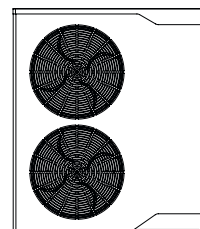
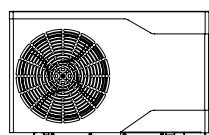
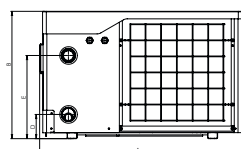
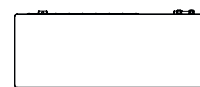
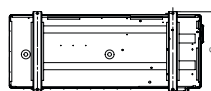
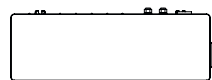
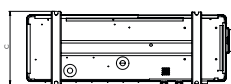

PM40 MD1, MD2, MD3, MD4, MD5, MD7, MD8, TD8
Para características técnicas y un dimensionamiento más detallado, consulte la ficha técnica o el manual de usuario.

BOMBAS DE CALOR



PX50

- Tecnología Full inverter: silenciosa y económica
- Regulación de calefacción inteligente con selección de modo de potencia
- Amplio rango de potencias, para calentar piscinas residenciales y colectivas

Equipamientos:

- Salida de aire horizontal
- Carcasa galvanizada con tratamiento epoxi y revestimiento ABS
- Pantalla táctil LCD (LED) desmontable
- Modo prioridad de calentamiento (control de la bomba de filtración)
- Modo temporizado
- Tecnología Full Inverter con 3 modos de funcionamiento:
 - Boost: potencia máxima para un calentamiento rápido
 - Smart: ajuste automático de potencia en función de la temperatura
 - Ecosilence: potencia reducida para un mayor ahorro de energía y un nivel de ruido más bajo
- Deshielo automático
- Modo de enfriamiento automático (inversión de ciclo)
- Termostato antihielo
- Presostato de seguridad alta presión y baja presión
- Interruptor de flujo de agua
- Intercambiador de agua de titanio compatible con tratamiento de agua salada
- Inversor, compresor con paleta rotativa
- Válvula de expansión electrónica
- Ventilador CC, velocidad variable (inversor)
- Válvula de expansión electrónica

Accesorios incluidos:

- Funda de protección
- Rácores y juntas PVC 1/2 uniones 40/50
- Pies antivibraciones
- Kit de drenaje de condensados
- Kit control a distancia

	Código	Emb. Standard	Peso Kg Standard	Volumen m ³ Standard	Código Alfanum.	Precio 2021
PX50 MD3	WH000428	1	52,0	-	Z05	2.701,00
PX50 MD4	WH000429	1	58,0	-	Z05	3.168,00
PX50 MD5	WH000430	1	61,0	-	Z05	3.670,00
PX50 MD6	WH000431	1	62,0	-	Z05	4.111,00
PX50 MD7	WH000432	1	89,0	-	Z05	5.320,00
PX50 MD9	WH000433	1	92,0	-	Z05	6.663,00
PX50 MD11	WH000434	1	120,0	-	Z05	8.498,00
PX50 MD12	WH000436	1	126,0	-	Z05	9.420,00
PX50 TD11	WH000435	1	123,0	-	Z05	8.662,00
PX50 TD12	WH000437	1	128,0	-	Z05	9.420,00



WMA03491

Accesorios opcionales

Kit PAC Net	WMA03491	1	-	-	ZOR	109,00
-------------	----------	---	---	---	-----	--------

Accesorios incluidos:



Accesorios PVC Ø 1,5 pulgadas



Silentblocks ajustables



Funda de protección



Kit control a distancia

BOMBAS DE CALOR

PX50

CARACTERÍSTICAS TÉCNICAS

MODELOS	PX50 MD3	PX50 MD4	PX50 MD5	PX50 MD6	PX50 MD7	PX50 MD9	PX50 MD11	PX50 MD12	PX50 TD11	PX50 TD12	
CÓDIGOS	WH000428	WH000429	WH000430	WH000431	WH000432	WH000433	WH000434	WH000436	WH000435	WH000437	
Condiciones de uso: Aire 28°C / Agua 28°C / Humedad 80%											
POTENCIA APORTADA	kW	9 - 3	10,5 - 2,1	13,5 - 2,5	16,5 - 3	19,5 - 3,5	25 - 4,5	31 - 5,6	35 - 7,6	31 - 5,6	35 - 7,6
POTENCIA ABSORBIDA	kW	1,6 - 0,20	1,8 - 0,15	2,2 - 0,20	2,8 - 0,20	3,3 - 0,25	4,2 - 0,30	5,3 - 0,35	5,9 - 0,50	5,3 - 0,35	5,9 - 0,50
COP MEDIO		5,8 - 16									
Condiciones de uso: Aire 15°C / Agua 26°C / Humedad 70%											
POTENCIA APORTADA	kW	6,3 - 2,5	7,6 - 2	9,4 - 2	11,2 - 2,5	13,7 - 3	17,7 - 4	22,1 - 5,4	24 - 5,6	22,1 - 5,4	24 - 5,6
POTENCIA ABSORBIDA	kW	1,4 - 0,3	1,8 - 0,25	2,1 - 0,25	2,5 - 0,3	3,1 - 0,4	4 - 0,5	5 - 0,7	5,4 - 0,7	5 - 0,7	5,4 - 0,7
COP MEDIO		4,5 - 8									
Características Técnicas											
CAUDAL DE AGUA MEDIO	m³/h	4	5	6	7	8	10	13			
CONEXIÓN HIDRÁULICA		1" 1/2 rãcores PVC Ø50 a encolar									
ALIMENTACIÓN ELÉCTRICA		220 - 240 V / 1 / 50Hz								380-400V / 3N- / 50-60Hz	
INTENSIDAD NOMINAL ABSORBIDA	(A)	4,6	5,9	7,2	9,2	10,5	13,2	17	22,9	7	8,4
INTENSIDAD MÁXIMA ABSORBIDA	(A)	6,4	8,3	10	13	14,7	18,5	24	32	9,8	11,8
CABLE ALIMENTACIÓN*		3 x 1,5		3 x 2,5			3 x 4		3 x 6	5 x 2,5	5 x 4
FLUIDO FRIGORÍGENO		R32								R410A	
CANTIDAD FLUIDO FRIGORÍGENO	g	0,72	0,55	0,8	0,81	1,5	1,7	2,4		3	4
POTENCIA ACÚSTICA	(dB(A))	65 - 53	67 - 54	71 - 54	71 - 55	73 - 56		75 - 58			
PRESIÓN ACÚSTICA A 10 m**	(dB(A))	34 - 22	36 - 23	39 - 23	40 - 23	41 - 24	42 - 25	43 - 26	44 - 27	44 - 26	44 - 27

* Cable no suministrado. Sección recomendada para una longitud máxima de 20 metros.

**De acuerdo a EN60704-1:2010+A11:2012 standard

DIMENSIONES (MM) Y PESO

MODELOS	MD3	MD4	MD5	MD6	MD7	MD9	MD11	MD12	TD11	TD12
PESO (kg)	52	58	61	62	89	92	120	126	123	128
A	859	985			1074		1039			
B	641	736			941		1339			
C	357	375			395		410			
D	97	97			107		112			
E	446,5	537			707		962			

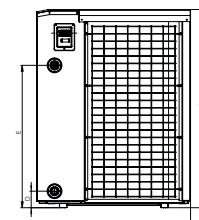
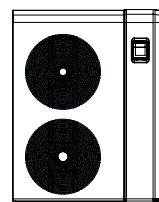
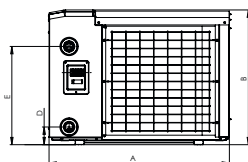
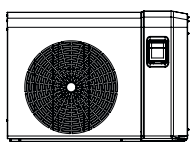
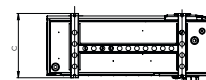
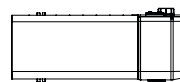
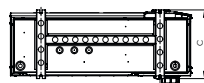
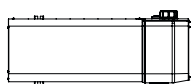

PX50 MD3, MD4, MD5, MD6, MD7, MD9
Para características técnicas y un dimensionamiento más detallado, consulte la ficha técnica o el manual de usuario

PX50 MD11, TD11, MD12, TD12

BOMBAS DE CALOR



Power Force



- Rendimiento certificado
- Ventilador de velocidad variable, silencioso y ahorrador de energía
- Funcionamiento en todas las estaciones (hasta -12°C)

Equipamientos:

- Soplado vertical
- Cuerpo de acero galvanizado, pintado con epoxi
- Pantalla LCD (LED)
- Modo de prioridad de calentamiento (control de la bomba de filtración)
- Control de encendido y apagado mediante interruptor o sistema domótico
- Ventilador de 2 velocidades con modo Silence
- Modo de enfriamiento automático
- Deshielo automático (inversión de ciclo)
- Termostato antihielo
- Presostato de seguridad alta presión y baja presión
- Interruptor de flujo de agua
- Intercambiador de agua de titanio compatible con tratamiento de agua salada
- Compresor de encendido y apagado con paleta rotativa o Scroll
- Ventilador CC, velocidad variable (inversor)
- Válvula de expansión electrónica

Accesorios incluidos:

- Kit de drenaje de condensados
- Pies antivibraciones
- Rácores y juntas PVC uniones Ø63

	Código	Emb. Standard	Peso Kg Standard	Volumen m ³ Standard	Código Alfanum.	Precio 2021
Power Force TD25	W20PFORCE25TD	1	205	-	Z05	9.689,00
Power Force TD35	W20PFORCE35TD	1	205	-	Z05	12.940,00

Accesorios opcionales

Unidad de control a distancia	WTC04004	1	-	-	ZOR	464,00
Bandeja de condensados	R07241	1	-	-	ZOR	332,00
Kit PAC Net	WMA03491	1	-	-	ZOR	109,00

CARACTERÍSTICAS TÉCNICAS

MODELOS		POWER FORCE TD25	POWER FORCE TD35
CÓDIGOS		W20PFORCE25TD	W20PFORCE35TD
Condiciones de uso: Aire 28°C / Agua 28°C / Humedad 80%			
POTENCIA APORTADA	kW	33	45,5
POTENCIA ABSORBIDA	kW	6,1	8,6
COP MEDIO		5,4	5,3
Condiciones de uso: Aire 15°C / Agua 26°C / Humedad 70%			
POTENCIA APORTADA	kW	28,7	37
POTENCIA ABSORBIDA	kW	5,6	7,6
COP MEDIO		5,1	4,9
Características Técnicas			
CAUDAL DE AGUA MEDIO	m ³ /h	10	
CONEXIÓN HIDRÁULICA		Rácores PVC Ø63 a encolar	
ALIMENTACIÓN ELÉCTRICA		380-400V / 3N~ / 50Hz	
INTENSIDAD NOMINAL ABSORBIDA	(A)	10,6	12,9
INTENSIDAD MÁXIMA ABSORBIDA	(A)	14,2	18,1
CABLE ALIMENTACIÓN*		5 x 4	
FLUIDO FRIGORÍGENO		R410A	
CANTIDAD FLUIDO FRIGORÍGENO	g	6,4	6,3
POTENCIA ACÚSTICA	(dB(A))	70	71
PRESIÓN ACÚSTICA A 10 m**	(dB(A))	38	39

* Cable no suministrado. Sección recomendada para una longitud máxima de 20 metros.

**Conforme a EN60704-1:2010+a11:2012 standard

BOMBAS DE CALOR

Power Force

DIMENSIONES (MM) Y PESO

MODELOS	POWER FORCE TD25	POWER FORCE TD35
PESO (kg)	205	205

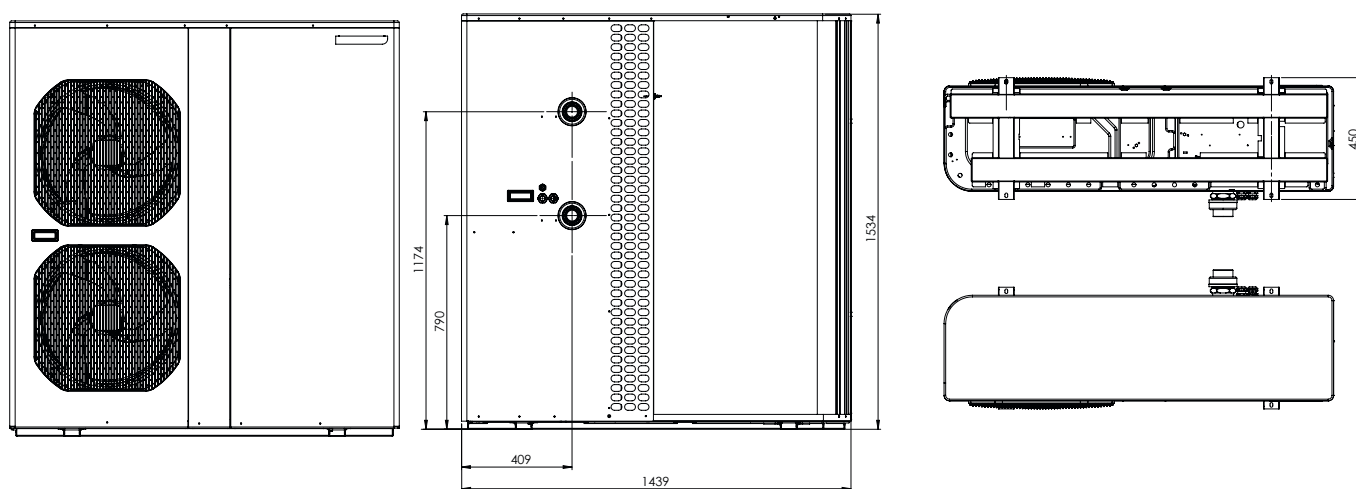

Accesorios opcionales



WTC04004



R07241



WMA03491

BOMBAS DE CALOR



Fluidra Connect compatible



WMA03491

Z950

- Cuerpo de aluminio
- Funcionamiento en todas las estaciones (hasta -12°C)

Equipamientos:

- Soplado vertical
- Cuerpo de aluminio anodizado
- Pantalla LCD desmontable
- Compatible con Fluidra Connect (automatización y control Wi-Fi con Connect Box opcional)
- Modo de prioridad de calentamiento (control de la bomba de filtración)
- Control de encendido y apagado mediante interruptor remoto o sistema domótico
- Parada de emergencia
- Modo de enfriamiento automático
- Deshielo automático (inversión de ciclo)
- Termostato antihielo
- Presostato de seguridad alta presión y baja presión
- Interruptor de flujo de agua
- Intercambiador de agua de titanio compatible con tratamiento de agua salada
- Compresor de encendido y apagado con paleta rotativa o Scroll
- Válvula de expansión termostática



Accesorios incluidos:

- Kit de drenaje de condensados
- Rácores y juntas PVC uniones Ø 63 o Ø 75
- Silentblocks

	Código	Emb. Standard	Peso Kg Standard	Volumen m ³ Standard	Código Alfanum.	Precio 2021
Z950 35	WH000456	1	185,0	-	Z05	18.446,00
Z950 45	WH000458	1	210,0	-	Z05	20.445,00
Z950 60	WH000460	1	287,0	-	Z05	28.445,00
Z950 90	WH000462	1	447,0	-	Z05	32.920,00
Z950 120	WH000464	1	500,0	-	Z05	35.445,00
Accesorios opcionales						
Kit PAC Net	WMA03491	1	-	-	ZOR	109,00

CARACTERÍSTICAS TÉCNICAS

MODELOS	Z950 35	Z950 45	Z950 60	Z950 90	Z950 120	
CÓDIGOS	WH000456	WH000458	WH000460	WH000462	WH000464	
Condiciones de uso: Aire 28°C / Agua 28°C / Humedad 80%						
POTENCIA APORTADA	kW	39,5	48	68	98	133
POTENCIA ABSORBIDA	kW	6,93	8,53	12,25	17,6	24,97
COP MEDIO		5,7	5,6	5,5	5,6	5,3
Condiciones de uso: Aire 15°C / Agua 26°C / Humedad 70%						
POTENCIA APORTADA	kW	30	40	57	80	110
POTENCIA ABSORBIDA	kW	6,2	8,1	11,5	16,8	23,9
COP MEDIO			4,9		4,8	4,6
Características Técnicas						
CAUDAL DE AGUA MEDIO	m ³ /h	13	20	30	42	60
CONEXIÓN HIDRÁULICA		Rácores PVC Ø63 a encolar		Rácores PVC Ø75 a encolar		
ALIMENTACIÓN ELÉCTRICA		380-400V / 3N~ / 50Hz				
CABLE ALIMENTACIÓN*		5 x 4	5 x 6	5 x 10	5 x 16	5 x 25
CANTIDAD FLUIDO FRIGORÍGENO	g	6	7,5	9	18 (2x9)	22 (2x11)
POTENCIA ACÚSTICA	(dB(A))	83		90		
PRESIÓN ACÚSTICA A 10 m**	(dB(A))	52		58		

* Cable no suministrado. Sección recomendada para una longitud máxima de 20 metros.

**Conforme a EN60704-1:2010+a11:2012 standard

BOMBAS DE CALOR

Z950



DIMENSIONES (MM) Y PESO

MODELOS	Z950 35	Z950 45	Z950 60	Z950 90	Z950 120
PESO (kg)	185	210	287	447	500
A	1008		1178		1213
B	1146		1192	1532	1213
C	956		1600	2000	2358
D			165		
E	441	359	489	356	489

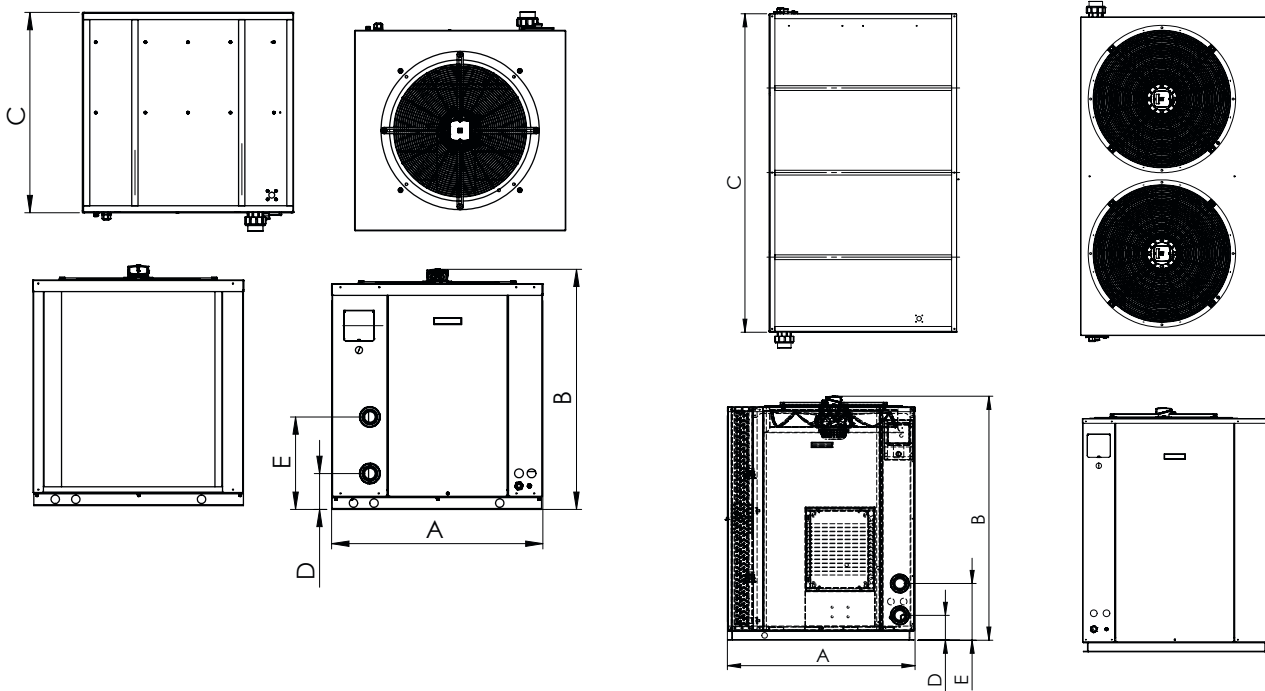



Consulte + info en PRODUCTOS.
www.astralpool.com

INTERCAMBIADORES DE CALOR ELÉCTRICOS

Compact ElectricHeat - Nuevas versiones Titanio y Fluidra Connect compatibles



VERSIÓN ELÉCTRICA



VERSIÓN MECÁNICA (ECO)



VERSIÓN ELÉCTRICA



VERSIÓN MECÁNICA (ECO)



Fluidra Connect compatible

Sólo las versiones de Titanio

EXTERNAMENTE:

- Configuración lineal que permite una gran facilidad de instalación.
- Diseño "all in one" compacto y sencillo. Líneas simples y elegantes.
- Interfaz de usuario clara. Con sensores táctiles y display OLED de última generación (no disponibles en versión ECO).
- Información para el usuario de forma más intuitiva.
- Sistema de conexionado eléctrico sencillo y rápido.

INTERNAMENTE:

- Simplicidad de componentes: los componentes internos se han simplificado y reducido.
- Partes intercambiables: el interior del equipo está compuesto de elementos de fácil acceso y sustitución.
- Regulación electrónica precisa y segura (regulación mecánica en versión ECO).
- Software y hardware capaz de detectar fallos en instalación y equipo (no disponible en versión ECO).
- Modelo estandar con resistencias en Incoloy, modelo Titanio con resistencias en Titanio.
- Modelo específico para Fluidra Connect (no disponible en versión ECO).

	Código	Emb. Standard	Peso Kg Standard	Volumen m ³ Standard	Código Alfanum.	Precio 2021
COMPACT 3 INCOLOY	60170	1	4,20	-	A05	829,00
COMPACT 6 INCOLOY	60171	1	4,20	-	A05	901,00
COMPACT 9 INCOLOY	60172	1	4,20	-	A05	944,00
COMPACT 12 INCOLOY	60173	1	4,20	-	A05	1.042,00
COMPACT 18 INCOLOY	60174	1	4,20	-	A05	1.179,00
COMPACT 3 Titanio	65321	1	4,20	-	A05	1.173,00
COMPACT 6 Titanio	65322	1	4,20	-	A05	1.196,00
COMPACT 9 Titanio	65323	1	4,20	-	A05	1.221,00
COMPACT 12 Titanio	65324	1	4,20	-	A05	1.272,00
COMPACT 18 Titanio	65325	1	4,20	-	A05	1.298,00
COMPACT ECO 3 INCOLOY	69193	1	4,20	-	A05	577,00
COMPACT ECO 6 INCOLOY	69194	1	4,20	-	A05	596,00
COMPACT ECO 9 INCOLOY	69195	1	4,20	-	A05	605,00
COMPACT ECO 12 INCOLOY	69196	1	4,20	-	A05	645,00
COMPACT ECO 18 INCOLOY	69197	1	4,20	-	A05	708,00

Nota: Los modelos de INCOLOY NO presentan protección ante las instalaciones de Electrólisis de sal, por lo que en este tipo de instalaciones debe utilizarse el modelo de TITANIO para evitar problemas en su funcionamiento que estarían fuera de garantía.

CARACTERÍSTICAS TÉCNICAS

MODELOS ELÉCTRICOS		COMPACT 3	COMPACT 6	COMPACT 9	COMPACT-12	COMPACT-18
CÓDIGOS		60170	60171	60172	60173	60174
		65321	65322	65323	65324	65325
MODELOS MECÁNICOS (ECO)		ECO 3	ECO 6	ECO 9	ECO 12	ECO 18
CÓDIGOS		69193	69194	69195	69196	69197
POTENCIA	kW	3	6	9	12	18
ALIMENTACIÓN*	V/Ph/Hz	230 / 1 / 50-60 o 400 / 3 / 50-60				400 / 3 / 50-60
CAUDAL AGUA MÍN.	m ³ /h	2,4				
CAUDAL AGUA MÁX.	m ³ /h	15				
PRESIÓN DE SERVICIO	bar	2				
PRESIÓN MÁXIMA	bar	3				
CONEXIÓN AGUA	mm Ø	50/63				
INTENSIDAD MÁX. ABSORBIDA (a)	220V/50Hz/1PH	14	27	41	-	-
	380V/50Hz/3PH	5	9	14	18	27
PESO BRUTO	kg	4,8				
PESO NETO	kg	4,2				

*En caso de 230/3/50-60, consultar código especial.

+ info **PDB**
Product Database
Consulte + info en PRODUCTOS.
www.zodiac.com

INTERCAMBIADORES DE CALOR ELÉCTRICOS



RE/L

- Forma de L, ahorro de espacio
- Cableado de 1 o 3 fases (configuración de fábrica)
- Termostato mecánico
- Caja de control cableada
- Termostato mecánico giratorio de 16-40°C
- Limitadores de alta temperatura de seguridad positiva
- Apretar el agua con un collar de EPDM
- Conexiones eléctricas moldeadas por Hypalon
- Interruptor de flujo
- Contactor de potencia
- Cableado monofásico o trifásico (configuración in situ)
- RE / L3, 6 y 9: monofásico simplificado 230V -50 / 60Hz / trifásico Potencia 400V-50 / 60Hz (230V trifásico bajo pedido)
- RE / L 12: 400V-50 / 60Hz solamente

	Código	Emb. Standard	Peso Kg Standard	Volumen m ³ Standard	Código Alfanum.	Precio 2021
RE/L 3	W40LE03	1	4,0	-	Z05	847,00
RE/L 6	W40LE06	1	4,0	-	Z05	896,00
RE/L 9	W40LE09	1	5,0	-	Z05	945,00
RE/L 12	W40LE12	1	5,0	-	Z05	1.017,00

DIMENSIONES (MM) Y PESO				
MODELOS	RE/L 3	RE/L 6	RE/L 9	RE/L 12
PESO (kg)	4	4	5	5

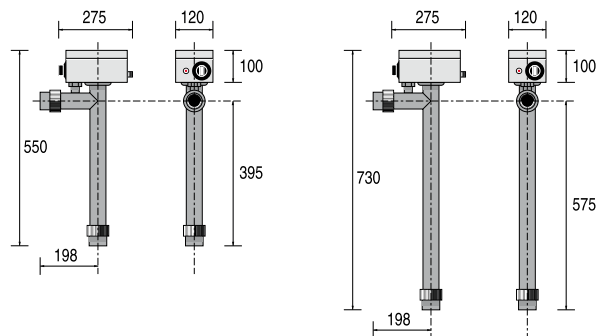

CARACTERÍSTICAS TÉCNICAS					
MODELOS		RE/L 3	RE/L 6	RE/L 9	RE/L 12
CÓDIGOS		W40LE03	W40LE06	W40LE09	W40LE12
Características Técnicas					
VOLUMEN MÁXIMO*	m ³	20	40	60	80
POTENCIA RESISTENCIAS**	kW	3	6	9	12
INTENSIDAD ABSORBIDA TRI 400V***	A	5	9	13	18
SECCIÓN CABLE ALIMENTACIÓN TRI 400V****	mm ²	5 x 2,5	5 x 2,5	5 x 4	5 x 4
INTENSIDAD ABSORBIDA MONO 230V***	A	14	27	40	
SECCIÓN CABLE ALIMENTACIÓN MONO 230V****	mm ²	3 x 4	3 x 6	3 x 10	
CAUDAL MÍNIMO	m ³ /h	5			
CAUDAL MÁXIMO	m ³ /h	22			
CONEXIÓN HIDRÁULICA		PVC Ø 50 o Ø 63			

* Valores medios estimados para piscina privada con manta térmica, del 15 de mayo al 15 de septiembre.
 ** Tolerancia de fabricación + ó - 5%.
 *** Tolerancia de tensión eficaz + 6 - 10 % Proveedor de servicios eléctricos.
 **** Para una longitud máxima de 20 metros.

INTERCAMBIADORES DE CALOR ELÉCTRICOS

RED LINE



- Reducción de pérdidas de presión gracias a su diseño en línea
- Cableado de 1 o 3 fases (configuración de fábrica)
- Regulación digital completa
- Caja de control precableada con termostato de precisión $\pm 0.5^{\circ}\text{C}$
- Pantalla digital y programador de tiempo
- Limitador de alta temperatura de seguridad positiva
- Conectores HYPALON
- Pinza hermética al agua utilizando collares EPDM
- Interruptor de flujo
- Contactor de potencia
- Interruptor de encendido / apagado + indicadores
- REDLINE 3, 6 y 9: monofásico simplificado 230V -50 / 60Hz / trifásico 400V-50 / 60Hz de potencia (230V trifásico sobre pedido)
- REDLINE 12: solo 400V-50 / 60Hz trifásico

	Código	Emb. Standard	Peso Kg Standard	Volumen m ³ Standard	Código Alfanum.	Precio 2021
REDLINE 3	W40RDE3	1	4,0	-	Z05	932,00
REDLINE 6	W40RDE6	1	4,0	-	Z05	991,00
REDLINE 9	W40RDE9	1	4,0	-	Z05	1.039,00
REDLINE 12	W40RDE12	1	4,0	-	Z05	1.090,00

DIMENSIONES (MM) Y PESO

PESO (kg)	4
-----------	---

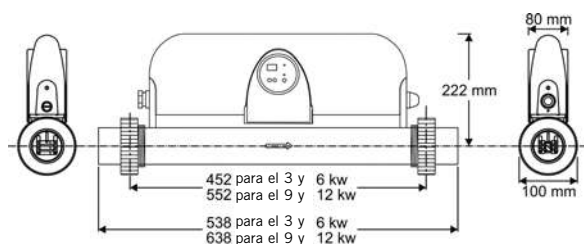

CARACTERÍSTICAS TÉCNICAS

MODELOS	REDLINE 3	REDLINE 6	REDLINE 9	REDLINE 12	
CÓDIGOS	W40RDE3	W40RDE6	W40RDE9	W40RDE12	
Características Técnicas					
VOLUMEN MÁXIMO*	m ³	20	40	60	80
POTENCIA RESISTENCIAS**	kW	3	6	9	12
INTENSIDAD ABSORBIDA TRI 400V***	A	5	9	13	18
SECCIÓN CABLE ALIMENTACIÓN TRI 400V****	mm ²	5 x 2,5	5 x 2,5	5 x 4	5 x 4
INTENSIDAD ABSORBIDA MONO 230V***	A	14	27	40	
SECCIÓN CABLE ALIMENTACIÓN MONO 230V****	mm ²	3 x 4	3 x 6	3 x 10	
CAUDAL MÍNIMO	m ³ /h	5			
CAUDAL MÁXIMO	m ³ /h	30			
CONEXIÓN HIDRÁULICA		1/2 Rácores PVC Ø 63 + reducción Ø 50			

* Valores medios estimados para piscina privada con manta térmica, del 15 de mayo al 15 de septiembre.

** Tolerancia de fabricación + ó - 5%.

*** Tolerancia de tensión eficaz + 6 - 10 % Proveedor de servicios eléctricos.

**** Para una longitud máxima de 20 metros.



PDB
Product Database

Consulte + info en PRODUCTOS.
www.zodiac.com

INTERCAMBIADORES DE CALOR ELÉCTRICOS



RE/U

- Regulación digital completa
- Administración de energía en 2 etapas
- Máxima robustez
- Formato U que permite un fácil montaje y retención de agua
- Caja de control precableada con termostato de precisión $\pm 0.5^{\circ}\text{C}$
- Pantalla digital y programador
- Limitador de alta temperatura
- Pinza hermética al agua utilizando collares EPDM
- Conexiones eléctricas HYPALON
- Interruptor de caudal
- Contadores de potencia
- Interruptor de mando luminoso + indicadores
- Monofásico 230V-50 / 60 Hz o trifásico 400 V dependiendo en el modelo

	Código	Emb. Standard	Peso Kg Standard	Volumen m ³ Standard	Código Alfanum.	Precio 2021
RE/U 12M	W40TIT12M	1	12,0	-	Z05	1.906,00
RE/U 15M	W40TIT15M	1	12,0	-	Z05	1.957,00
RE/U 15T	W40TIT15	1	12,0	-	Z05	1.957,00
RE/U 18T	W40TIT18	1	12,0	-	Z05	2.019,00
RE/U 21T	W40TIT21	1	12,0	-	Z05	2.150,00
RE/U 24T	W40TIT24	1	12,0	-	Z05	2.277,00

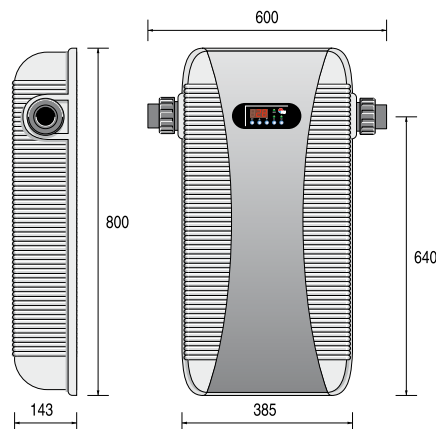

DIMENSIONES (MM) Y PESO

PESO (kg)	12
------------------	----

CARACTERÍSTICAS TÉCNICAS

	MODELOS	RE/U 12M	RE/U 15M	RE/U 15T	RE/U 18T	RE/U 21T	RE/U 24T
	CÓDIGOS	W40TIT12M	W40TIT15M	W40TIT15	W40TIT18	W40TIT21	W40TIT24
Características Técnicas							
VOLUMEN MÁXIMO*	m ³	80	100	100	120	140	160
POTENCIA RESISTENCIAS**	kW	6 + 6	6 + 9	6 + 9	9 + 9	9 + 12	12 + 12
INTENSIDAD ABSORBIDA***	A	53	66	22	26	31	35
SECCIÓN CABLE ALIMENTACIÓN****	mm ²	3 x 16	3 x 16	5 x 6	5 x 6	5 x 10	5 x 10
CAUDAL MÍNIMO	m ³ /h	5					
CAUDAL MÁXIMO	m ³ /h	22					
CONEXIÓN HIDRÁULICA		PVC Ø 50 o Ø 63					

* Valores medios estimados para piscina privada con manta térmica, del 15 de mayo al 15 de septiembre.

** Tolerancia de fabricación + ó - 5%.

*** Tolerancia de tensión eficaz + 6 - 10 % Proveedor de servicios eléctricos.

**** Para una longitud máxima de 20 metros.

INTERCAMBIADORES DE CALOR AGUA-AGUA



Waterheat Equipado

Intercambiadores de calor para el calentamiento del agua de piscinas y spas, gracias al intercambio de calor entre un circuito primario (foco caliente) y uno secundario (foco frío que queremos calentar).

- Regulador con Control de bomba de secundario, con contacto libre de tensión y temporizador.
- Envolvente exterior construida en Alucoil y plástico ABS.
- Cuerpo en Titanio (secundario, agua piscina).
- Serpentin en aleación de titanio (primario, agua de caldera).
- Totalmente equipado, válvula antirretorno, bomba de recirculación de primario y termostato de control con sonda de inmersión.
- Presión de trabajo primario 10 bares y presión de trabajo secundario 3 bares.

CONEXIONES:

- Primario (calefacción): 1".
- Secundario (piscina): Enlace tres piezas D-50.

TIT-20 kW
TIT-40 kW
TIT-60 kW

Código	Emb. Standard	Peso Kg Standard	Volumen m ³ Standard	Código Alfanum.	Precio 2021
43506	1	10	-	A05	2.587,00
43507	1	11	-	A05	2.707,00
43508	1	18	-	A05	3.077,00

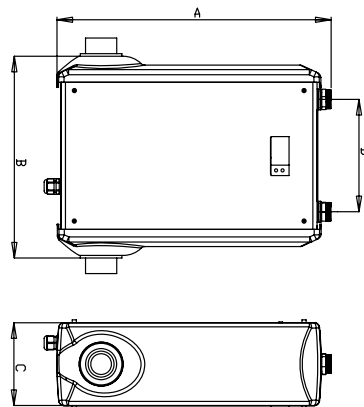

CARACTERÍSTICAS TÉCNICAS

MODELOS		EQUIP. WATERHEAT-20 KW	EQUIP. WATERHEAT-40 KW	EQUIP. WATERHEAT-60 KW
CÓDIGOS		43506	43507	43508
POTENCIA (Kw)	90°C	20	40	60
	60°C	10	20	30
	45°C	5	10	15
CALENTADOR	m ³ /h	1,6	2,7	3,0
PÉRDIDA DE CARGA CALENTADOR	bar	0,12	0,41	0,70
CONEXIÓN CALENTADOR	Pulgada	-	-	-
VOLUMEN PISCINA	m ³ /h	10	15	20
PÉRDIDA DE CARGA PISCINA	bar	0,14	0,24	0,29
CONEXIÓN PISCINA	Pulgada	-	-	-
DIMENSIONES	A (mm)	530	530	530
	B (mm)	450	590	650
	C (mm)	160	160	160
	D (mm)	215	225	305
	E (mm)	1"	1"	1"
PESO	kg	10	11	18

Consulta a tu técnico para una correcta selección del equipo en función de la instalación.
Datos de potencia calculados con agua de piscina a 20 °C.



PDB
Product Database

Consulte + info en **PRODUCTOS**.
www.astralpool.com

INTERCAMBIADORES DE CALOR AGUA-AGUA



Waterheat EVO



Intercambiadores de calor para el calentamiento del agua de piscinas y spas, gracias al intercambio de calor entre un circuito primario (foco caliente) y uno secundario (foco frío que queremos calentar).

- Cuerpo de Titanio (secundario, agua piscina).
- Serpentín en aleación de titanio (primario, agua de caldera).
- Presión de trabajo primario 10 bar.
- Presión de trabajo secundario 3 bar.

TIT-20 kW
TIT-40 kW
TIT-60 kW
TIT-105 kW
TIT-140 kW
TIT-210 kW
TIT-300 kW
TIT-450 kW

Código	Emb. Standard	Peso Kg Standard	Volumen m ³ Standard	Código Alfanum.	Precio 2021
71607	1	1,2	-	A05	546,00
71608	1	1,7	-	A05	571,00
71609	1	1,9	-	A05	694,00
71610	1	2,2	-	A05	1.132,00
71611	1	2,7	-	A05	1.595,00
71612	1	3,8	-	A05	1.871,00
71613	1	5,3	-	A05	3.062,00
71614	1	6,8	-	A05	3.624,00

Esquema de montaje por debajo del nivel del agua:

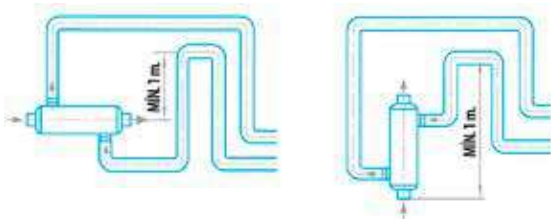

Esquema de montaje por debajo del nivel del agua:

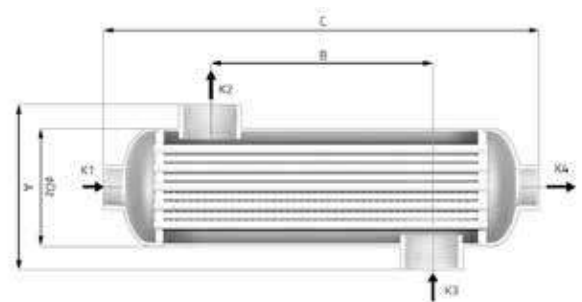
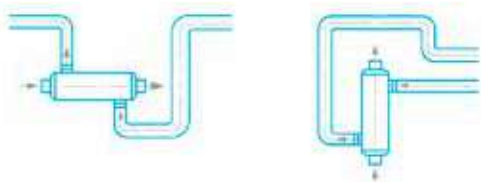

CARACTERÍSTICAS TÉCNICAS

		MODELOS	TIT-20 KW	TIT-40 KW	TIT-60 KW	TIT-105 KW	TIT-140 KW	TIT-210 KW	TIT-300 KW	TIT-450 KW
		CÓDIGOS	71607	71608	71609	71610	71611	71612	71613	71614
POTENCIA (Kw)	90°C		20	40	60	105	140	210	300	450
	60°C		10	20	30	40	60	80	120	210
	45°C		5	10	15	20	3	40	60	100
CALENTADOR	m ³ /h		1,6	2,7	3,1	6,6	7,0	10,0	11,0	16,0
PÉRDIDA DE CARGA CALENTADOR	bar		0,006	0,024	0,040	0,030	0,040	0,122	0,214	0,470
CONEXIÓN CALENTADOR	Pulgada		G ¾"			G 1 ½"				
VOLUMEN PISCINA	m ³ /h		11	15	20	23	20	25	20	21
PÉRDIDA DE CARGA PISCINA	bar		0,119	0,192	0,418	0,293	0,316	0,633	0,596	0,860
CONEXIÓN PISCINA	Pulgada		G 1"		G 1 ½"					
DIMENSIONES	A (mm)		122			140				
	B (mm)		75	175	225	170	270	420	670	920
	C (mm)		290	390	440	357	457	607	857	1107
	Ø Dz		80			102				
PESO	kg		1,2	1,7	1,9	2,2	2,7	3,8	5,3	6,8

Consulta a tu técnico para una correcta selección del equipo en función de la instalación.
Datos de potencia calculados con agua de piscina a 20°C.

INTERCAMBIADORES DE CALOR AGUA-AGUA



HEAT LINE BÁSICO



HEAT LINE PLUS con regulación y sin bomba de recirculación



HEAT LINE PLUS con regulación y bomba de recirculación

Heat Line

- Compatible con todo tipo de sistemas de calefacción doméstica (bomba de calor, caldera, geotermia y solar)
- Otras configuraciones disponibles para adaptarse a todo tipo de instalaciones
- Regulación digital
- Carcasa en Noryl / Polidamina inyectada
- Tubos de Titanio
- Bomba de circulación de bajo consumo, clase A ⁽¹⁾
- Válvula anti-retorno
- Interface reversible (permitiendo la entrada de agua derecha o izquierda de la piscina)
- Interruptor de caudal (para modelos sin bomba de recirculación y plus) ⁽²⁾
- Cuadro eléctrico conectado con cable con enchufe 230 V (para modelos sin bomba de recirculación y plus)
- Regulación digital
- Posibilidad de girar el intercambiador para invertir la entrada, salida y regulación del agua según la instalación

Modelo básico

Código	Emb. Standard	Peso Kg Standard	Volumen m ³ Standard	Código Alfanum.	Precio 2021
W49NT20	1	3,0	-	Z05	592,00
W49NT40	1	3,0	-	Z05	700,00
W49NT70	1	4,0	-	Z05	865,00

Modelo sin bomba de recirculación

Heat Line 20	W49KT20W	1	4,0	-	Z05	1.084,00
Heat Line 40	W49KT40W	1	4,0	-	Z05	1.184,00
Heat Line 70	W49KT70W	1	5,0	-	Z05	1.342,00

Modelo equipado (Plus)

Heat Line 20	W49KT20	1	6,5	-	Z05	1.266,00
Heat Line 40	W49KT40	1	7,0	-	Z05	1.367,00
Heat Line 70	W49KT70	1	12,0	-	Z05	1.526,00

CARACTERÍSTICAS TÉCNICAS

MODELOS		HEAT LINE 20	HEAT LINE 40	HEAT LINE 70
CÓDIGOS		W49NT20 W49KT20W W49KT20	W49NT40 W49KT40W W49KT40	W49NT70 W49KT70W W49KT70
Características Técnicas				
VOLUMEN MÁXIMO*	m ³	50	120	200
POTENCIA CON PRIMARIO A 90°C	kW	20	40	70
POTENCIA CON PRIMARIO A 60°C	kW	8,5	17	30
POTENCIA CON PRIMARIO A 45°C	kW	4	8	14
PRESIÓN MÁXIMA (CIRCUITO PISCINA)		2 bar		
TEMPERATURA MÁX. ADMISIBLE		90 °C		
Conexiones				
PRIMARIO calefacción (Modelo básico)		Ø26/34 F / Ø26/34 M	Ø26/34 F - Ø26/34 M	Ø26/34 F / Ø26/34 M
SECUNDARIO piscina		PVC Ø63 ou 50		
Caudal (m³/h)				
PRIMARIO calefacción		0,9	1,7	3
SECUNDARIO piscina		10	15	20
Pérdidas de carga (mCa)				
PRIMARIO calefacción		150	200	300
SECUNDARIO piscina		500	800	1000

INTERCAMBIADORES DE CALOR AGUA-AGUA

Heat Line

DIMENSIONES (MM) Y PESO

MODELOS	HEATLINE 20	HEATLINE 40	HEATLINE 70
PESO (kg) (modelo basico)	3	3	4
PESO (kg) (modelo sin bomba de recirculación)	4	4	5
PESO (kg) (modelo Plus)	6,5	7	12

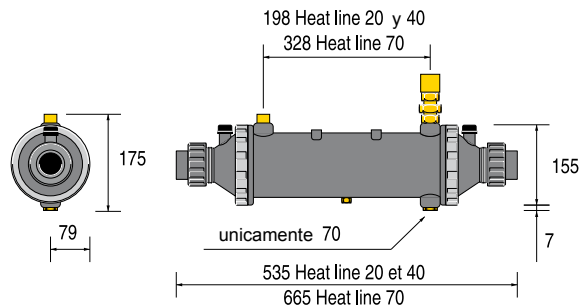

Heat Line básico

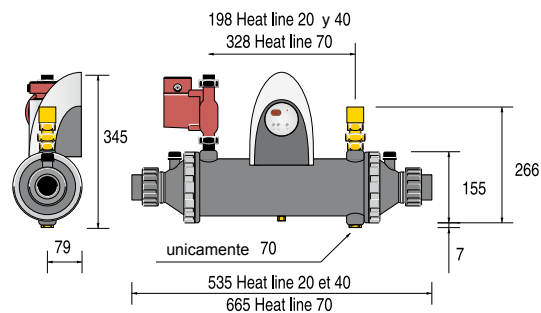

Heat Line Plus

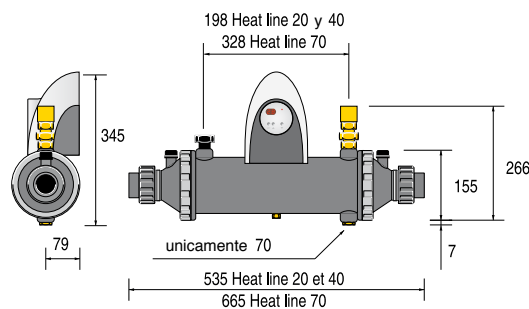

Heat Line sin bomba circulación

INTERCAMBIADORES DE PLACAS AGUA-AGUA



Etna

- Placas corrugadas en AISI-316 o TITANIO.
- Juntas EPDM.
- Bastidor en acero al carbono con pintura epoxi.
- En intercambiadores sin equipar, conexiones de acero inoxidable AISI-316 en Rosca directa ISO G2.
- En intercambiadores equipados, conexiones de primario en cobre, y de secundario en PVC.
- En intercambiadores equipados, regulación completa, con control de la bomba depuradora. Doble display (punto de consigna y lectura actual).
- Bomba circuladora simple en el circuito primario, como opcional.



Modelo Basic



Modelo Equipado



Modelo Equipado +
bomba recirculadora

Modelo	Códigos AISI-316			Códigos Titanio			Potencia		N° Placas	Circuito Primario			Circuito Secundario		
	Modelo Basic	Modelo Equipado	Modelo Eq+B ⁽¹⁾	Modelo Basic	Modelo Equipado	Modelo Eq+B ⁽¹⁾	kW	(kcal/h)		Caudal (m³/h)	Pérdida carga (bares)	Conexiones	Caudal (m³/h)	Pérdida carga (bares)	Conexiones
ETNA-15	67985	68230	68021	67994	68012	68030	17	15.000	5	0,75	0,3	1 ¼"	0,74	0,3	1 ¼"
ETNA-35	68223	68004	68022	67995	68013	68031	40	35.000	7	1,55	0,3	1 ¼"	1,52	0,3	1 ¼"
ETNA-50	68224	68005	68023	67996	68014	68032	58	50.000	9	2,56	0,3	1 ¼"	2,51	0,3	1 ¼"
ETNA-60	68225	68006	68024	67997	68015	68033	70	60.000	11	3,09	0,3	1 ¼"	3,03	0,3	1 ¼"
ETNA-90	67989	68007	68025	67998	68016	68034	105	90.000	15	4,64	0,3	1 ¼"	4,55	0,3	1 ¼"
ETNA-120	67990	68008	68026	68226	68017	68035	140	120.000	19	6,19	0,3	1 ¼"	6,07	0,3	1 ¼"
ETNA-150	67991	68009	68027	68227	68018	68036	174,4	150.000	23	7,71	0,3	1 ¼"	7,56	0,3	1 ¼"
ETNA-180	67992	68010	68028	68228	68019	68037	209	180.000	29	9,23	0,3	1 ¼"	9,06	0,3	1 ¼"
ETNA-200	67993	68011	68029	68229	68020	68038	233	200.000	31	10,3	0,3	1 ¼"	10,1	0,3	1 ¼"
ETNA-250	32550	32563	32576	33137	33155	33173	291	250.000	15	12,86	0,3	2 ½"	12,61	0,3	2 ½"
ETNA-300	32552	32565	32578	33139	33157	33175	349	300.000	17	15,42	0,3	2 ½"	15,13	0,3	2 ½"
ETNA-350	32553	32566	32579	33140	33158	33176	407	350.000	21	17,98	0,3	2 ½"	17,64	0,3	2 ½"
ETNA-400	33114	33119	33124	33141	33159	33177	465	400.000	23	20,55	0,3	2 ½"	20,13	0,3	2 ½"
ETNA-460	33115	33120	33125	69796	33160	33178	535	460.000	25	23,64	0,3	2 ½"	23,19	0,3	2 ½"
ETNA-500	32554	32567	32580	69797	33161	33179	581	500.000	27	25,18	0,3	2 ½"	25,18	0,3	2 ½"
ETNA-580	33116	33121	33126	69798	33162	33180	675	580.000	33	29,26	0,3	2 ½"	29,26	0,3	2 ½"

⁽¹⁾ Eq + B: Modelo Equipado + bomba recirculadora.

INTERCAMBIADORES DE PLACAS AGUA-AGUA

Uranus



Uranus de placas de titanio con carcasa



Uranus de placas de titanio básico

- Compatible con todo tipo de sistemas de calefacción doméstica (bomba de calor, caldera, geotermia y solar)
- Otras configuraciones disponibles para adaptarse a todo tipo de instalaciones
- Regulación digital
- Intercambiador de placas de Titanio de alto rendimiento
- PRIMARIO con selector regulable de 2 vías 1/4 vuelta.- 1 anti-retorno - en stand-by rosca macho Ø26/34 con boquillas para soldar Ø20/22
- SECUNDARIO - PVC Ø50
- Bajo consumo, bomba de circulación A clase ⁽¹⁾
- Termostato con pantalla digital.
- Interruptor de caudal
- Cable monofásico 230 V con enchufe
- Tapón de desagüe

Modelo básico

	Código	Emb. Standard	Peso Kg Standard	Volumen m ³ Standard	Código Alfanum.	Precio 2021
Uranus 35	WJ000001	1	14,0	-	Z05	1.340,00
Uranus 70	WJ000003	1	15,0	-	Z05	1.819,00
Uranus 120	WJ000005	1	17,0	-	Z05	2.497,00
Uranus 240	WJ000007	1	31,0	-	Z05	3.358,00

Modelo con carcasa

Uranus 35	WJ000002	1	29,0	-	Z05	2.284,00
Uranus 70	WJ000004	1	30,0	-	Z05	2.965,00
Uranus 120	WJ000006	1	31,0	-	Z05	4.288,00
Uranus 240	WJ000008	1	50,0	-	Z05	5.147,00

CARACTERÍSTICAS TÉCNICAS

MODELOS		URANUS 35	URANUS 70	URANUS 120	URANUS 240
CÓDIGOS		WJ000001 WJ000002	WJ000003 WJ000004	WJ000005 WJ000006	WJ000007 WJ000008
Características Técnicas					
POTENCIA CON PRIMARIO A 90°C	kW	55	80	120	240
POTENCIA CON PRIMARIO A 60°C	kW	27	38	63	123
POTENCIA CON PRIMARIO A 45°C	kW	15	21	34	68
PRESIÓN MÁXIMA ADMISIBLE		3 bar / 2 bar			
TEMPERATURA MÁX. ADMISIBLE		90 °C / 40 °C			
Conexiones					
PRIMARIO calefacción (Modelo básico)		Ø20 / 22	Ø20 / 22	Ø20 / 22	Ø26 / 28
SECUNDARIO piscina		PVC Ø50	PVC Ø50	PVC Ø50	PVC Ø50
Caudal (m³/h)					
PRIMARIO calefacción		1,6	2,1	2,8	6,3
SECUNDARIO piscina		2	2,9	4,3	8,7
Pérdidas de carga (mCa)					
PRIMARIO calefacción		1500	1200	1000	2000
SECUNDARIO piscina		2400	2300	2500	3800

INTERCAMBIADORES DE PLACAS AGUA-AGUA

Uranus

PESO

MODELOS	URANUS 35	URANUS 70	URANUS 120	URANUS 240
Modelo básico (kg)	14	15	17	31
Modelo con carcasa (kg)	29	30	31	50

DIMENSIONES (MM) MODELO BÁSICO

MODELOS	URANUS 35-70-120	URANUS 240
Lht	255	407
L2	140	200
L3	50	60
Hht	380	500
H1	339	429
H2	41	75
H3	298	357

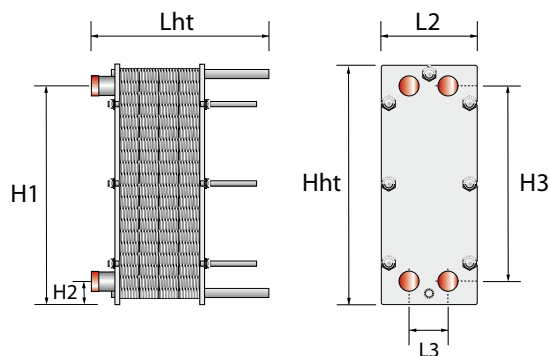

DIMENSIONES (MM) MODELO CON CARCASA

MODELOS	URANUS 35-70-120	URANUS 240
A	758	840
B	334	347
C	415	480
D	116	137
E	414	494
F	250	250
G	200	450
H	127	148
I	50	60

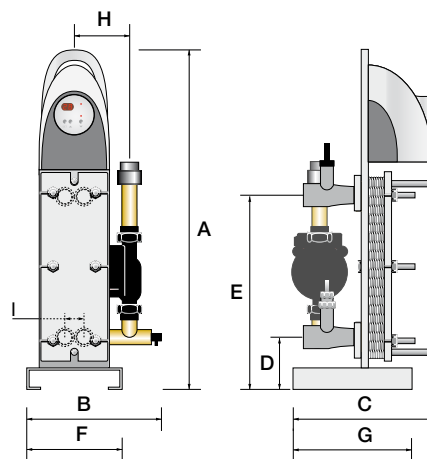



Consulte + info en **PRODUCTOS**.
www.astralpool.com

ENFRIADORAS AIRE-AGUA DE INSTALACIÓN EXTERIOR O INTERIOR



Alaska - Siberia



ALASKA



SIBERIA



Fluidra Connect compatible

Incluye conexión Modbus

En los modelos Alaska-10, 15 y 17 la disposición del ventilador es vertical

- +5°C temperatura mínima del aire exterior.
- 2 modelos compactos: para su instalación en exteriores (Alaska) o interiores (Siberia).
- Pantalla digital.
- Prioridad calefacción (control de bomba de filtración).
- Construcción en aluminio al Magnesio anti-corrosión.
- Ventiladores helicoidales con motor de acoplamiento directo para modelo Alaska, centrífugo para el modelo Siberia.
- Termostato anti-hielo del evaporador para un mejor rendimiento.
- Interruptor de seguridad de presión HP y LP.
- Interruptor de caudal de agua.
- Batería condensadora construida en tubería de cobre con aletas de aluminio lacado (especial para ambientes corrosivos).
- Compresor Scroll con resistencia de cárter y cobre desoxidado.
- Válvula de expansión termostática.
- Evaporador de Titanio formado por envoltivo en PVC y serpentín en TITANIUM G2 según norma ASTM B 338.99. Garantizado contra la corrosión.
- Filtro deshidratador anti-ácido..

	Código	Emb. Standard	Peso Kg Standard	Volumen m ³ Standard	Código Alfanum.	Precio 2021
Alaska-4	32535	1	-	-	A07	9.862,00
Alaska-6	32536	1	-	-	A07	11.432,00
Alaska-8	32537	1	-	-	A07	12.762,00
Alaska-10	32538	1	-	-	A07	15.322,00
Alaska-15	32540	1	-	-	A07	20.671,00
Alaska-17	32541	1	-	-	A07	23.028,00
Siberia-4	33301-MOB	1	-	-	A07	10.032,00
Siberia-6	33302-MOB	1	-	-	A07	12.383,00
Siberia-8	33303-MOB	1	-	-	A07	13.458,00
Siberia-10	33304-MOB	1	-	-	A07	16.820,00
Siberia-15	33306-MOB	1	-	-	A07	20.473,00
Siberia-17	33307-MOB	1	-	-	A07	23.812,00

CARACTERÍSTICAS TÉCNICAS

MODELOS		ALASKA-4	ALASKA-6	ALASKA-8	ALASKA-10	ALASKA-15	ALASKA-17		
CÓDIGO		32535	32536	32537	32538	32540	32541		
MODELOS		SIBERIA-4	SIBERIA-6	SIBERIA-8	SIBERIA-10	SIBERIA-15	SIBERIA-17		
CÓDIGO		33301-MOB	33302-MOB	33303-MOB	33304-MOB	33306-MOB	33307-MOB		
FRECUENCIA	V/Ph/Hz	230/2/50	230/2/50	400/3/50	400/3/50	400/3/50	400/3/50		
EVAPORADOR		TITANIUM							
COMPRESOR		SCROLL							
CARGA GAS REFRIGERANTE - R407C	Kg	2	4,3	4,8	5,5	6,3	6,6		
CAUDAL AGUA	m ³ /h	6 - 10	6 - 10	7 - 12	7 - 12	10 - 15	10 - 15		
Ø CONEXIÓN	mm	50							
VENTILADORES	m ³ /h	1 / 3.800	1 / 4.900	1 / 5.500	1 / 9.800	2 / 11.000	2 / 11.000		
ALASKA T° AIRE: 27°C T° AGUA: 12°C	P.ENTRADA	KW	1,34	2,01	2,84	3,55	4,95	6,57	
	P.SALIDA	KW	4,43	5,72	8,88	10,73	16,60	22,71	
	COP		3,32	2,85	3,13	3,02	3,35	3,46	
SIBERIA T° AIRE: 27°C T° AGUA: 12°C	P.ENTRADA	KW	1,83	2,33	3,15	4,45	7,66	9,28	
	P.SALIDA	KW	4,43	5,72	8,88	10,73	16,60	22,71	
	COP		2,42	2,46	2,82	2,41	2,17	2,45	
CAUDAL RECOMENDADO		5-9	7-14	10-20	13-26	18-36	25-50		
ALASKA DIMENSIONES	DIMENSIONES	mm	1.311 (+80) x 512 x 746	1.311 (+80) x 540 x 746	1.411 (+80) x 556 x 846	1.372 (+80) x 650 x 890	1.372 (+80) x 650 x 890	1.728 (+80) x 708 x 866	1.728 (+80) x 708 x 866
	PESO	Kg	80	92	102	133	154	167	197
SIBERIA DIMENSIONES	DIMENSIONES	mm	1.311 (+80) x (550+50) x 746	1.311 (+80) x (700+50) x 746	1.311 (+80) x (700+50) x 846	1.372 (+80) x (655+50) x 890	1.372 (+80) x (655+50) x 890	1.728 (+80) x (655+50) x 866	1.728 (+80) x (655+50) x 866
	PESO	Kg	97	112	120	188	210	219	224

Temperatura máxima de aire 40°C, temperatura mínima de agua 10°C. Presión máxima del agua 3,5 bar.

SOLUCIONES DE DESHUMIDIFICACIÓN PARA PISCINAS

Deshumidificación adaptada a cada piscina

Un local o una superficie acristalada con una piscina interior es un lugar donde la humedad del aire (higrometría) es elevada. El vapor de agua presente en el interior del local se condensa en las paredes frías formando gotas de agua y niebla y el aire se va saturando gradualmente con la humedad. Las consecuencias de este fenómeno son las siguientes: aparición de humedades, deterioro de la construcción, óxido... Para garantizar el confort del baño y preservar el local de la piscina interior es imprescindible instalar un deshumidificador.

- Piscinas con superficies acristaladas

En este tipo de instalaciones con superficies acristaladas, recomendamos instalar un sistema de deshumidificación con conductos.



- Piscinas cubiertas

- Para un uso de marzo a noviembre: un simple deshumidificador de ambiente o empotrado, combinado con una cubierta le garantizará una atmósfera confortable. Puede calentar el aire con un complemento, pero los rayos solares le ayudarán a elevar la temperatura del local.
- Para un uso de todo el año: solo con una caldera de gas o fuel, acompañada de una central de deshumidificación con una batería de agua caliente instalada en un local próximo a la cubierta, puede garantizar el confort de los bañistas durante todo el año.

- Spas

Dentro de un local con una piscina privada, a veces podemos encontrar un spa independiente de la piscina. En este caso, hay que calcular también la cantidad de agua evaporada por la piscina y por el spa y equipar el local en consecuencia.



- Piscinas de uso profesional

La evaporación del agua es más elevada en este tipo de piscinas debido a la mayor frecuencia de usuarios. El cálculo de la evaporación en este caso requiere un perfecto conocimiento de los parámetros establecidos. Estas instalaciones necesitan que realicemos un estudio térmico para valorar el equipo a instalar.

Advertencia: es obligatorio asegurar una renovación del aire higiénico con un mínimo de 22 m³/h por persona.

3 CRITERIOS A RESPETAR PARA UN ÓPTIMO CONFORT:

1. Temperatura del agua: de 26°C a 30°C, o superior para piscinas con fines terapéuticos o profesionales.
2. Temperatura del aire: de 26°C a 30°C, a menudo se establece en el mismo nivel que la temperatura del agua.
3. Porcentaje de higrometría: ideal entre 60 % y 70 %. Por debajo del 60 %, el aire demasiado seco causará una sensación de incomodidad al bañista al salir del agua. Por encima del 70 %, el aire saturado de agua provocará una atmósfera incómoda y favorecerá el desarrollo de humedades y moho.

SOLUCIONES DE DESHUMIDIFICACIÓN PARA PISCINAS

3 soluciones de deshumidificación

Amplia gama de soluciones, divididas en 3 categorías: deshumidificadores de ambiente, empotrados o con conductos. Todos estos equipos funcionan según el principio de la bomba de calor, mediante la aspiración de aire frío y húmedo y el soplado de aire seco y caliente.



Deshumidificadores de ambiente



Deshumidificadores empotrados



Deshumidificadores con conductos

- Deshumidificadores de ambiente

Equipos monobloc, de tipo DT o Sirocco, para piscinas pequeñas o spas. Se pueden instalar dentro del recinto de la piscina, a una distancia mínima de 2 metros del vaso y no necesitan instalación con conductos.

Solución sencilla, fácil de instalar y económica para mantener una tasa de higrometría de confort del 65% en el local. Este sistema no asegura la completa eliminación de la condensación en las superficies acristaladas.



DT 850 E



Sirocco Ambiente

- Deshumidificadores empotrados

Equipos monobloc tipo Sirocco o DF, se instalan en un local técnico medianero al local donde se encuentra ubicada la piscina atravesando la pared. En el local donde se encuentra la piscina, solamente se ve una rejilla de aspiración y una rejilla de soplado de aire.

Esta solución permite la instalación del deshumidificador fuera del perímetro de seguridad reglamentario (local técnico contiguo a la piscina) pero no asegura la completa eliminación de la condensación en las superficies acristaladas.



DF empotrado



Sirocco empotrado

- Deshumidificadores con conductos

Las centrales de deshumidificación (DF o centrales) son la única solución para tratar eficazmente la condensación en las superficies acristaladas.

Solo son visibles las rejillas dentro del local de la piscina, el equipo se puede instalar en un local técnico próximo a la piscina.



DF con conductos



CAE con conductos



Omega con conductos

- Hygro Control



La unidad de Mando Hygro Control, permite controlar de forma simple y precisa el nivel de humedad deseado en el local. La higrometría indica la humedad presente en el aire y la cantidad de agua en estado gaseoso presente en el aire del local o de la cubierta que protege la piscina.

Si el deshumidificador está equipado con opción «calefacción del aire», el mando Hygro Control también podrá ajustar la temperatura del aire.

Suministrado con el equipo de deshumidificación*. Fijado en la pared, está en conexión con el deshumidificador.

* Excepto para el modelo DT 850 E.

Le ofrecemos una gama de accesorios complementarios para realizar una instalación completa:

- Accesorios de ventilación
- Rejillas de aspiración y de soplado
- Conductos y accesorios

SOLUCIONES DE DESHUMIDIFICACIÓN PARA PISCINAS

Medición precisa del nivel sonoro

El nivel sonoro se expresa en:

- Potencia acústica dB(A): nivel sonoro bruto de la fuente emisora.
- Presión acústica dB(A): nivel acústico percibido por el oído humano. Depende del entorno de la instalación y de la distancia a la que la medición se lleva a cabo. Siempre debe ir acompañada de una distancia de medición.

Cuanto a más distancia se tome la medición, más disminuirá la presión sonora: reducción de 6 dB(A) por duplicación de la distancia.

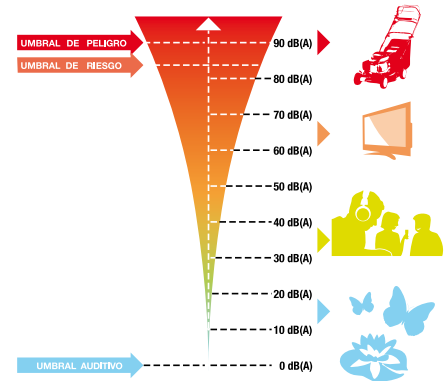
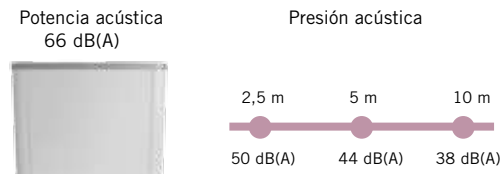

Para comparar el nivel sonoro de los equipos, asegúrese de qué valores tiene: potencia o presión, y si se trata de una presión, es importante saber a qué distancia está medida.



Plataforma de inercia



Silentblocks

Recomendaciones para la instalación de un deshumidificador

Un equipo de deshumidificación está formado por elementos «en movimiento» (compresor, ventilador,...), pudiendo propagarse las vibraciones generadas por estos elementos... Una central de conductos instalada en un local técnico es la mejor solución en términos acústicos.

Para evitar o reducir el ruido hay unas normas de instalación que debemos respetar:

- Instale el deshumidificador con los soportes anti-vibraciones suministrados (Silentblocks). Renueve los soportes cada temporada para garantizar su eficacia con el paso del tiempo.
- Instale bajo el equipo una plataforma de inercia. Su peso debe ser 2 veces superior al peso del deshumidificador. Debe ser independiente de la construcción.

Reducir la emisión de ruido por los conductos

Debemos prestar una especial atención a los conductos de aire:

- Dimensionar las rejillas adaptándolas al caudal de aire, limitar los tramos más turbulentos, prever tramos rectos después de cada codo.
- Reducir la transmisión de las vibraciones de los conductos:
 - Utilizar aislamientos para pasar conductos por las paredes.
 - Utilizar abrazaderas anti-vibraciones para fijar los conductos.
 - Utilizar uniones flexibles entre los equipos y la red de conductos.
- Dimensionar las rejillas de soplado y aspiración adecuadamente con el caudal de aire que soportan. Prever un plenum de expansión entre la rejilla y el conducto.
- Prever la instalación de un reductor de ruido en las rejillas de soplado, para disminuir su propagación en caso que fuera necesario.





Consulte + info en PRODUCTOS.
www.astralpool.com

DESHUMIFICADORES



Deshumificador CDP LINE 2

La nueva consola deshumidificadora CPD LINE v2 se utiliza en instalaciones donde se requiere un control de humedad y temperatura individual de pequeñas piscinas y spas.

- Batería evaporadora y condensadora construidas en tubería de cobre con aletas de aluminio lacado turbolenciado (especial para ambientes corrosivos).
- Nueva generación de compresores rotatorios, más eficiente, fiable y silenciosa.
- Calefacción eléctrica u opción de serpentín de agua caliente.

Entre las nuevas innovaciones debemos destacar la estructura de polipropileno expandido (EPP) que reduce su peso y el nivel sonoro, y el frontal con imagen personalizable por el cliente como opcional.

Web

Configurador de deshumidificación:
www.astralpool.com ->
Herramientas de cálculo

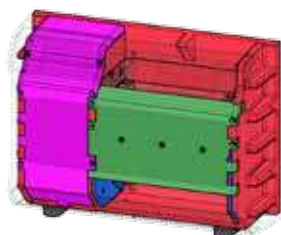
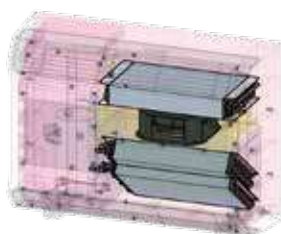

Sólo deshumificador

Código	Emb. Standard	Peso Kg Standard	Volumen m ³ Standard	Código Alfanum.	Precio 2021
CDP LINE - 2	1	-	-	A05	5.975,00
CDP LINE - 3	1	-	-	A05	6.514,00
CDP LINE - 4	1	-	-	A05	6.933,00
CDP LINE - 5	1	-	-	A05	7.037,00

Con opción de serpentín de agua caliente

CDP LINE - 2	1	54	-	A05	6.119,00
CDP LINE - 3	1	56	-	A05	6.670,00
CDP LINE - 4	1	63	-	A05	7.089,00
CDP LINE - 5	1	65	-	A05	7.629,00

Con opción de calefacción eléctrica

CDP LINE - 2	1	50	-	A05	6.199,00
CDP LINE - 3	1	52	-	A05	6.756,00
CDP LINE - 4	1	58	-	A05	7.175,00
CDP LINE - 5	1	60	-	A05	7.522,00

CARACTERÍSTICAS TÉCNICAS

MODELOS		CDP LINE - 2	CDP LINE - 3	CDP LINE - 4	CDP LINE - 5												
Código	SÓLO DESHUMIDIFICADOR	65891	65892	65893	65894												
	CON OPCIÓN DE SERPENTÍN DE AGUA CALIENTE	65895	65896	65897	65898												
	CON OPCIÓN DE CALEFACCIÓN ELÉCTRICA	65899	65900	65901	65902												
CAPACIDAD DE DESHUMIDIFICACIÓN*	l/hora	2	3	4	5												
CAPACIDAD DE CALEFACCIÓN	Opción de serpentín de agua caliente (kW)	6,0		12,0													
	Opción de calefacción eléctrica (kW)	4,0		5,0													
VOLTAJE	V/Ph/Hz	230 / 1 / 50															
VENTILADOR	m ³ /h	850 (heliocentrífugo)		1.000 (heliocentrífugo)													
REFRIGERANTE	Tipo	R-410A															
RUIDO	NIVEL 1 mts	62		65													
	NIVEL 3 mts	54,7		60													
Dimensiones		A	B	C	D	E	F	G	H	I	J	K	L	M	N	O	P
	mm	400	800	1075	290	67	80	610	30	480	152	120	531	825	325	45	50
PESO NETO	Opción de serpentín de agua caliente (kg)	54		56		63		65									
	Opción de calefacción eléctrica (kg)	50		52		58		60									

* Condiciones generales de funcionamiento:
Temperatura aire instalación: 28° C.
Humedad: 75 %.
Temperatura mínima aire instalación: 20°C



Consulte + info en PRODUCTOS.
www.astralpool.com

DESHUMIFICADORES



APP AstralPool
Toolbox para iOS
y Android

Web

Configurador de deshumidificación:
www.astralpool.com ->
Herramientas de cálculo

Central deshumidificadora BDP Confort



El equipo BDP CONFORT se utiliza para la deshumidificación de piscinas cubiertas, aprovechando el calor latente de vaporización y el propio rendimiento del equipo en calentar aire del ambiente de la piscina. El ahorro energético que se consigue con estos equipos sobre los sistemas tradicionales de climatización hace que sea prácticamente indispensable su colocación cuando se pretende climatizar una piscina cubierta.

La amplia gama de los equipos hace que cubra perfectamente todos los tipos de instalaciones en el mercado.

- Construcción en aluminio al Magnesio anti-corrosión.
- Aislamiento interior termo-acústico.
- Ventilador centrífugo simple de transmisión directa. Opcional Ventilador Radial.
- Filtro de aire cambiable tipo G4.
- Bandeja de recogida de condensados con tubo de desagüe.
- Un circuito frigorífico de cobre nitrogenado, deshidratado y desoxidado. Condensación aire.
- Carga de gas refrigerante R407C inofensivo para el ozono (ecológico).
- Baterías evaporadora, condensadora, y de agua caliente, construidas en tubería de cobre con aletas de aluminio lacado (especial para ambientes corrosivos).
- Compresor hermético montado sobre antivibratorios.
- Válvula de expansión con equilibrador de presiones.
- Presostato de alta y baja presión.
- Interruptor general de seguridad.
- Protecciones de línea de alimentación, de compresor y motor de ventilador/es.
- Regulación completa de todos los elementos del equipo.
- Válvulas de tres vías y su regulación cuando se incorpore serpentín de agua caliente.

Opcional:

- Opción de calefacción eléctrica de 1 ó 2 etapas para apoyo al calentamiento del aire.
- Serpentín de agua caliente para apoyo al calentamiento de aire, con válvula de tres vías, sonda de temperatura y regulación (consultar para temperaturas de primario distintas al del equipo estándar).
- Freecooling o cámara de mezclas y compuerta para aporte de aire exterior.
- Regulación entálpica como opcional en el caso de freecooling.

Condiciones generales de funcionamiento

Las condiciones termo higrométricas para los locales consideradas óptimas para materiales y personas son:

- Aire 28°C - 30°C
- 65% HR
- Agua 2°C por debajo del aire.

CARACTERÍSTICAS TÉCNICAS

	MODELOS	BDP-4	BDP-5	BDP-6	BDP-8	BDP-10	BDP-12	BDP-16	
CAP. DESHUMEDIFICACIÓN (1)	l/h	4,2	5,2	5,9	8,3	11	12,5	17,35	
POTENCIA CONDENSACIÓN AIRE	kW	7,1	8,5	11,6	12,4	13,8	19,1	26,7	
CIRCUITO FRIGORÍFICO									
TIPO DE COMPRESOR		ROTATIVO							
CARGA DE GAS	kg.	3	3,5	4	5	9	9	10	
VOLTAJE	V/Ph/Hz	230 / 1 / 50			400 / 3 / 50				
CONSUMO MÁX.	kW	1,8	2,4	3,71	3,66	4,33	5,49	6,81	
VENTILADORES									
TIPO		CENTRIFUGAL							
CAUDAL DE AIRE	m³/h	1000	1200	1800	2800	3800	4300	5500	
PRESIÓN TOTAL DISPONIBLE (2)	mca	15	15	20	20	20	20	20	
CONSUMO MÁX. KW	IMPULSIÓN	0,2	0,2	0,25	0,55	1,1	1,1	3,00	
OTROS DATOS									
Ø DESAGÜE	mm	22							
NIVEL SONORO A 1 M.	dB	68			69		70		
PESO	kg	100	110	160	182	270	360	448	
FILTROS DE AIRE		G4							
Opcional									
POTENCIA DE CALEFACCIÓN ELÉCTRICA	W	5,0	-	-	-	-	-	-	
SERPENTÍN DE AGUA CALIENTE	POTENCIA	11,6	22,2			35,8		54,9	
	Tª PRIMARIO	90							
		70							
	CAUDAL	l/h	500	500	990	990	1590	1590	2420
	CONEXIÓN	pulg	¾"	¾"	¾"	¾"	¾"	¾"	¾"

(1) Datos a 28°C de aire, 65% HR, agua 24°C.
(2) Suma de retorno más impulsión.



PDB
Product Database

Consulte + info en **PRODUCTOS**.
www.astralpool.com

DESHUMIFICADORES

AirPool



APP AstralPool
Toolbox para iOS
y Android

El nuevo deshumidificador AIRPOOL se utiliza para la deshumidificación de piscinas cubiertas, aprovechando el calor latente de vaporización y el propio rendimiento del equipo en calentar el agua del vaso y aire del ambiente de piscina, recuperando la energía necesaria, y controlar temperatura de aire y humedad relativa.

ESTRUCTURA

- Estructura mediante perfiles de aluminio con esquinas de Nylon reforzado.
- Carcasa con panel sándwich de 25 mm con poliuretano IDROTEC y manillas con cierres automáticos clasificando el equipo en estanqueidad L1(M) y transmitancia térmica T2.
- Bandeja de recogida de condensados con tubo de desagüe.

CIRCUITO FRIGORÍFICO

- Baterías evaporadora y condensadora, fabricada en tubo de cobre y aletas de aluminio lacadas.
- Compresor SCROLL
- Gas refrigerante R-410A.

CIRCUITO DE AIRE

- Filtro G4.
- Free-cooling, compuesto por tres compuertas motorizadas, cámara de mezclas, y ventilador de retorno.

REGULADORES

- A través de un regulador electrónico programable.
- Sondas de humedad y temperatura de aire de retorno y de aire exterior, sonda de temperatura de agua de piscina.
- Presostatos de filtros sucios.
- Control de bomba circuladora de agua de piscina a través de contacto libre de tensión.
- Servomotores de compuertas en free-cooling.

Opcional

- Aprovechamiento de la energía del aire a través de recuperador de flujo cruzado de alta eficiencia (según RITE)
- Batería de apoyo de agua caliente de alto rendimiento fabricada en tubo de cobre y aletas de aluminio lacadas, especiales para ambientes corrosivos. Incorpora válvula tres vías proporcional. Control de la temperatura de impulsión como opcional más.
- Condensadores de Titanio formado por envoltorio de PVC y serpentín de Titanio
- Filtro M6 en aspiración de aire de piscina y en entrada de aire exterior, y F8 en impulsión
- Regulación Siemens con pantalla táctil, control entálpico y modo Eco de funcionamiento reduciendo caudal de ventiladores según consignas.
- Ventiladores radiales plug-fan electrónico con control de caudal
- Intercambiador agua-agua, montado en serie con el condensador de agua.
- Aumento de caudal de aire y presión disponible en ventiladores.
- Condensador exterior.
- Preparación para intemperie.
- Sondas de CO₂ para el control de la calidad del aire mediante la regulación.
- Telegestión.
- Y/O mantenimiento preventivo.
- Y/O ampliación de garantía.
- Puesta en marcha.

CARACTERÍSTICAS TÉCNICAS

MODELOS		AIRPOOL-9	AIRPOOL-14	AIRPOOL-18	AIRPOOL-25	AIRPOOL-35	AIRPOOL-45	AIRPOOL-55	AIRPOOL-70	AIRPOOL-85	AIRPOOL-110	AIRPOOL-140	AIRPOOL-180
CÓDIGOS		67665	67666	67667	67668	67669	67670	67671	67672	67673	67674	67675	67676
VOLTAJE	V/Ph/ Hz	230 / 1 / 50		400 / 3 / 50									
DESHUMECTACIÓN (1)	kg/h	8,4	14,1	18,6	27,0	34,5	47,1	54,3	71,2	86,5	108,0	136,9	177,8
DESHUMECTACIÓN (2)	kg/h	11,6	18,0	23,0	34,4	42,7	59,0	69,1	88,9	108,0	135,0	177,0	231,0
DESHUMECTACIÓN (3)	kg/h	6,1	10,3	12,7	16,6	22,9	30,9	34,5	46,0	57,0	72,2	90,9	116,5
CAUDAL DE AIRE	m ³ /h	1800	2500	3800	5500	7000	10000	12000	15000	18000	22000	30000	40000
RECUPERADOR DE FLUJO CRUZADO	m ³ /h	540	750	1140	1800	2100	3000	3600	4500	5500	7000	10000	13500
POTENCIA BATERÍA AIRE (80-60°C)	kW	14,3	22,1	29,3	40,7	54,2	78,3	88,1	111,5	134,1	167,1	237,5	293,8

(1) Local 28°C 65% hr con 30% de aire exterior 20°C 70% hr. Con recuperador.

(2) VDI 2089 Local 30°C 54% hr con 30% de aire exterior 5°C 80% hr. Con recuperador.

(3) Local 28°C 65% hr en recirculación.



Consulte + info en PRODUCTOS.
www.astralpool.com

DESHUMIFICADORES



AirPool+



El nuevo deshumidificador AIRPOOL+ de alta eficiencia se utiliza para la deshumidificación de piscinas cubiertas. Gracias a su diseño, en el cual se distribuyen los elementos del circuito frigorífico de forma diferente a un deshumidificador convencional, aprovechando el aire deshumectado por el recuperador de calor. Mediante la optimización de sus diferentes modos de funcionamiento se obtiene un gran ahorro económico en la explotación de la instalación.

ESTRUCTURA

- Estructura mediante perfiles de aluminio con esquinas de Nylon reforzado.
- Carcasa con panel sándwich de 45 mm con poliuretano IDROTEC y manillas con cierres automáticos clasificando el equipo en estanqueidad L1(M) y transmitancia térmica T2.
- Bandeja de recogida de condensados con tubo de desagüe.
- Interior del equipo con chapa pintada para mayor durabilidad frente a la degradación del cloro.

CIRCUITO FRIGORÍFICO

- Baterías evaporadora y condensadora fabricada en tubo de cobre y aletas de aluminio lacadas.
- Compresor SCROLL
- Gas refrigerante R-410A.

CIRCUITO DE AIRE

- Filtro M6 en aspiración de aire de piscina y en entrada de aire exterior, y F8 en impulsión.
- Ventiladores radiales plug-fan electrónico con control de caudal.
- Free-cooling, compuesto por tres compuertas motorizadas, cámara de mezclas, y ventilador de retorno.
- Aprovechamiento de la energía del aire a través de recuperador de flujo cruzado del 100% de caudal
- Batería de apoyo de agua caliente. Con válvula tres vías proporcional y control de la temperatura de impulsión.

REGULADORES

- Regulación Siemens con pantalla táctil, control por humedad absoluta y modo Eco de funcionamiento reduciendo caudal de ventiladores según consignas.
- Sondas de humedad y temperatura de aire de retorno y de aire exterior, sonda de temperatura de agua de piscina.
- Presostatos de filtros sucios.
- Control de bomba circuladora de agua de piscina a través de contacto libre de tensión.
- Servomotores de compuertas en freecooling.

Opcional

- Aumento de caudal de aire (implica aumento de potencia de batería de calentamiento)
- Condensadores de Titanio formado por envoltente de PVC y serpentín de Titanio
- Intercambiador agua-agua, montado en serie con el condensador de agua.
- Equipo reversible para la expulsión el calor sobrante de la instalación.
- Preparación para intemperie.
- Sondas de CO₂ para el control de la calidad del aire mediante la regulación.
- ModBus.
- Telegestión.
- Y/O mantenimiento preventivo.
- Y/O ampliación de garantía.
- Puesta en marcha.



Sólo calentamiento del aire



Deshumidificación mediante circuito Alfa



Deshumidificación mediante circuito Alfa con renovación de aire



Renovación del 100% de aire

CARACTERÍSTICAS TÉCNICAS

MODELOS		AIRPOOL+ 12	AIRPOOL+ 22	AIRPOOL+ 30	AIRPOOL+ 44	AIRPOOL+ 54	AIRPOOL+ 70	AIRPOOL+ 84	AIRPOOL+ 108	AIRPOOL+ 132	AIRPOOL+ 175
CÓDIGOS		67677	67678	67679	67680	67681	67682	67683	67684	67685	67686
VOLTAJE	V/Ph/ Hz	220 / 1 / 50 400 / 3 / 50									
DESHUMECTACIÓN (1)	kg/h	13,4	22,3	21,7	44,3	53,6	70,9	84,2	110,7	133,4	177,6
DESHUMECTACIÓN (2)	kg/h	25,6	30,2	57,1	85,6	102,3	136,8	162,4	213,7	256,2	342,3
DESHUMECTACIÓN (3)	kg/h	8,0	12,8	12,3	25,0	37,8	42,5	50,6	66,5	83,7	130,9
CAUDAL DE AIRE	m ³ /h	2100	3500	4900	7000	8400	11200	13300	17500	21000	28000
EFICACIA RECUPERADOR (1)	%	67	69	71	68	73	70	70	70	68	68
POTENCIA BATERÍA AIRE (90-70°C)	kW	20,4	38,7	48,5	71,0	87,9	106,7	134,2	177,8	216,5	273,0

(1) Local 28°C 65% hr con 30% de aire exterior 20°C 70% hr.

(2) VDI 2089 Local 30°C 54% hr con 30% de aire exterior 5°C 80% hr.

(3) Local 28°C 65% hr en recirculación.



Consulte + info en PRODUCTOS.
www.zodiac.com

DESHUMIFICADORES

DT 850 E deshumificador de ambiente



- El dispositivo ideal para piscinas pequeñas
- Todo en uno, diseño independiente: fácil de instalar
- Regulación con display digital

Equipamientos:

- Deshumificador monobloc interior, a instalar en el local de la piscina
- Carcasa termoformada anticorrosión en ABS
- Circuito termodinámico tipo hermético
- Compresor hermético con protección interna
- Deshielo termostático por ventilación forzada
- Regulación mediante higrostató incorporado
- Carcasa termoformada antioxidante
- Filtro de aire lavable
- 2 velocidades de soplado

DT 850 E

Accesorios opcionales
Filtro DT850 / DT850E

Código	Emb. Standard	Peso Kg Standard	Volumen m ³ Standard	Código Alfanum.	Precio 2021
W28DT850E410	1	37,0	-	Z05	2.400,00
W28FIDT5	1	-	-	Z0R	82,20

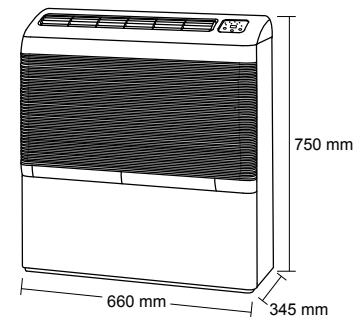

CARACTERÍSTICAS TÉCNICAS

MODELOS	DT 850 E	
CÓDIGOS	W28DT850E410	
Características Técnicas		
CAPACIDAD	l/h	2,2
POTENCIA ABSORBIDA	W*	915
PRESIÓN ACÚSTICA A 5m	dB(A)	22
CAUDAL DE AIRE	m ³ /h	500
ALIMENTACIÓN ELÉCTRICA		220-240V / 1 N ~ / 50 Hz
INTENSIDAD ABSORBIDA	A	4,15

DESHUMIFICADORES

New



SIROCCO² CONFORT E INTELIGENCIA



Disponible en
RAL 9003 (blanco)
y RAL 7037 (gris)

Confort óptimo

Gracias a su modo silencioso y a su soplado vertical, Sirocco² es un deshumidificador discreto que garantiza un óptimo confort de baño.

Inteligencia integrada

Con el autodiagnóstico de su sensor de humedad, Sirocco2 asegura el nivel adecuado de humedad en todas las circunstancias para la máxima durabilidad del edificio. Además, con la piscina desocupada (cubierta enrollable cerrada), reduce su consumo de energía bajando la temperatura de calentamiento del aire.

Diseño armonioso

Con sus líneas limpias, sin rejilla visible y sus dos colores, Sirocco² se adapta con elegancia y discreción a todos los entornos de piscinas cubiertas.

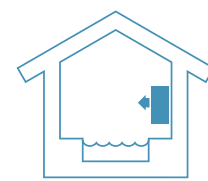

MODO AMBIENTE: fijación mural

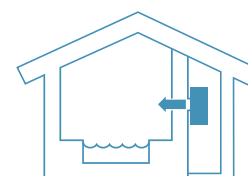

MODO ENCASTRADO: A TRAVÉS DE LA PARED

MODULARIDAD SOLUCIONES DE CALENTAMIENTO DEL AIRE

Con alimentación eléctrica



Con batería de agua caliente





Consulte + info en PRODUCTOS.
www.zodiac.com

DESHUMIFICADORES



Fluidra Connect compatible

SIROCCO² Ambiente / Empotrado



- Máximo confort
- Inteligencia integrada
- Diseño armonioso

Equipamientos:

- Salida de aire vertical
- Ambiente o Montaje mural (con accesorios)
- Montaje mural o de pie (con soporte)
- Paneles en pintura de epoxi de acero galvanizado
- Sensor de humedad integrado
- Pantalla digital (LED) (mando a distancia opcional)
- Ventilador centrífugo de 2 velocidades con modo Silence
- Modo de ahorro de energía (contacto cubierta de piscina)
- Opciones de calentamiento de aire mediante resistencia eléctrica o serpentín de agua caliente, integrable in situ, en el cuerpo principal del deshumidificador (sin necesidad de espacio adicional)
- Disponible en 2 colores (gris o blanco)

Accesorios incluidos:

- Perfil de fijación a pared
- Filtro de entrada de aire

	Código	Emb. Standard	Peso Kg Standard	Volumen m ³ Standard	Código Alfanum.	Precio 2021
Blanco						
SIROCCO ² 2M	WD002088	1	70,0	-	Z05	4.280,00
SIROCCO ² 3M	WD002089	1	80,0	-	Z05	4.999,00
SIROCCO ² 5M	WD002090	1	95,0	-	Z05	5.449,00
SIROCCO ² 5T	WD002091	1	95,0	-	Z05	5.608,00
Gris						
SIROCCO ² 2M	WD002215	1	70,0	-	Z05	4.280,00
SIROCCO ² 3M	WD002216	1	80,0	-	Z05	4.999,00
SIROCCO ² 5M	WD002217	1	95,0	-	Z05	5.449,00
SIROCCO ² 5T	WD002218	1	95,0	-	Z05	5.608,00
Accesorios opcionales						
Kit Sirocco ² empotrado 2M / 3M	R0829500	1	-	-	ZOR	470,00
Kit Sirocco ² empotrado 5M / 5T	R0829600	1	-	-	ZOR	470,00
Resistencia eléctrica Sirocco ² 2M	R0829800	1	-	-	ZOR	650,00
Resistencia eléctrica Sirocco ² 3M	R0829900	1	-	-	ZOR	670,00
Resistencia eléctrica Sirocco ² 5M	R0830000	1	-	-	ZOR	750,00
Resistencia eléctrica Sirocco ² 5T	R0894100	1	-	-	ZOR	750,00
Bobina agua caliente Sirocco ² 2M	R0830100	1	-	-	ZOR	750,00
Bobina agua caliente Sirocco ² 3M	R0830200	1	-	-	ZOR	810,00
Bobina agua caliente Sirocco ² 5M / 5T	R0830300	1	-	-	ZOR	785,00
Pie de apoyo Sirocco ² Light Grey 2M / 3M	R0893700	1	-	-	ZOR	167,00
Pie de apoyo Sirocco ² Light Grey 5M / 5T	R0893800	1	-	-	ZOR	315,00
Pie de apoyo Sirocco ² Dark Grey 2M / 3M	R0893900	1	-	-	ZOR	270,00
Pie de apoyo Sirocco ² Dark Grey 5M / 5T	R0894000	1	-	-	ZOR	315,00
Unidad de control a distancia Sirocco ²	R0829700	1	-	-	ZOR	167,00

DESHUMIFICADORES

SIROCCO² Ambiente / Empotrado

DIMENSIONES (MM) Y PESO

MODELOS	SIROCCO ² 2M	SIROCCO ² 3M	SIROCCO ² 5M	SIROCCO ² 5T
A	1060		1410	
B	630		1010	
C: Engranajes	700		1000	
Medidas Tolerancias (tolerancia +2 / -0 mm)	450 x 145		998 x 165	
Número de rejillas	2 x 3		2 x 5	
Peso (kg) Modelo sin opción	70	80	95	

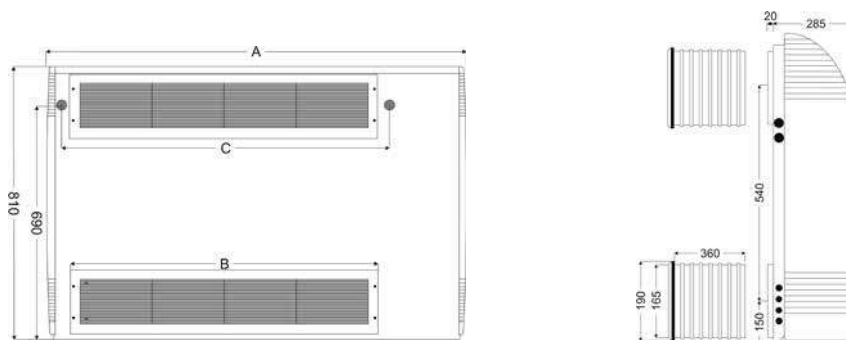

CARACTERÍSTICAS TÉCNICAS

MODELOS	SIROCCO ² 2M	SIROCCO ² 3M	SIROCCO ² 5M	SIROCCO ² 5T	
CÓDIGOS	WD002088 WD002215	WD002089 WD002216	WD002090 WD002217	WD002091 WD002218	
Características Técnicas					
CAPACIDAD DE DESHUMIDIFICACIÓN*	L/h	2,5	3,8	5,5	5,7
POTENCIA ABSORBIDA*	W	1210	2120	2580	2810
FLUJO DE AIRE	m ³ /h	600	800	1000	
ALIMENTACIÓN ELÉCTRICA		220-240V / 1N~ / 50 Hz			380-400V / 3N~ / 50Hz
INTENSIDAD ABSORBIDA NOMINAL***	A	5,3	9,5	11,8	4,8
INTENSIDAD MÁXIMA ABSORBIDA***	A	6,9	12,5	16,7	5,7
CANTIDAD FLUIDO FRIGORÍGENO	g	0,93	1,15	1,65	
EVACUACIÓN AGUA CONDENSACIÓN		Tubo flexible Ø12/18			
POTENCIA ACÚSTICA EN MODO STANDARD/SILENCE	dB(A)	61,5 / 58,5	65 / 62	63,5 / 60	64,5 / 61
PRESIÓN ACÚSTICA EN MODO STANDARD/SILENCE**	dB(A)	36 / 33	40 / 37	38 / 34	39 / 35
Características de resistencia eléctrica					
PRESIÓN ACÚSTICA A 5m EN MODO STANDARD/SILENCE	dB(A)	36 / 33	40 / 37	38 / 34	39 / 35
POTENCIA ACÚSTICA A 5m EN MODO STANDARD/SILENCE	dB(A)	61,5 / 58,5	65 / 62	63,5 / 60	64,5 / 61
ENERGÍA DE RESPALDO	kW	2	3	4,5	
INTENSIDAD DE ABSORCIÓN MÁXIMA	A	8,7	13,1	19,6	
Características batería agua caliente					
POTENCIA CON PRIMARIO 40-50°C / 90-70°C	kW	2,2 / 7,1	3,2 / 8,1	3,7 / 11,1	
CAUDAL DE AGUA CON PRIMARIO 40-50°C / 90-70°C	m ³ /h	0,18 / 0,3	0,27 / 0,35	0,31 / 0,47	
PÉRDIDA DE CARGA CON PRIMARIO 40-50°C / 90-70°C	kPa	16 / 28	23 / 39	17 / 35	
CONEXIÓN	mm	15 / 21 macho			

* Unidad estandar en las condiciones siguientes: aire 30°C, higrometría 70%.

** valores medidos y certificados según las normas EN60704-1:2010+A11:2012 standard por el CTTM (Centro de Transferencia de Tecnología de Le Mans) en unidades estándar (sin opciones).

*** Excluido el consumo de energía de las opciones de calefacción eléctrica.



Consulte + info en PRODUCTOS.
www.zodiac.com

DESHUMIFICADORES



DF Empotrado. Central horizontal empotrada

- Instalación oculta sin conductos, para un proyecto de diseño simplificado
- Disponible en 3 versiones (3,5 a 8 l/h)
- Calefacción de aire opcional (con complemento eléctrico o batería de agua caliente)



Unidad de mando Hygro Control



Consultar plazo de entrega

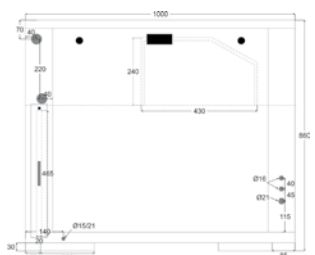
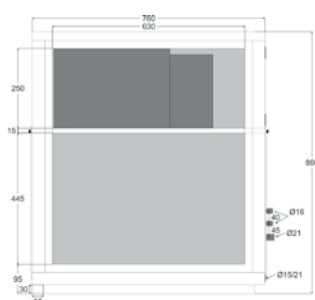

Estándar

Código	Emb. Standard	Peso Kg Standard	Volumen m ³ Standard	Código Alfanum.	Precio 2021
DF 403M Empotrado	1	129,0	-	Z05	7.160,00
DF 405M Empotrado	1	130,0	-	Z05	8.528,00
DF 405T Empotrado	1	130,0	-	Z05	8.690,00
DF 408M Empotrado	1	133,0	-	Z05	9.632,00
DF 408T Empotrado	1	133,0	-	Z05	10.271,00

Con complemento eléctrico

DF 403M Empotrado 4,5 kW	1	129,0	-	Z05	8.350,00
DF 405M Empotrado 4,5 kW	1	130,0	-	Z05	9.702,00
DF 405T Empotrado 4,5 kW	1	130,0	-	Z05	9.938,00
DF 408M Empotrado 4,5 kW	1	133,0	-	Z05	10.806,00
DF 408T Empotrado 9 kW	1	133,0	-	Z05	11.855,00

Con batería agua caliente

DF 403M Empotrado 12 kW	1	129,0	-	Z05	8.114,00
DF 405M Empotrado 12 kW	1	130,0	-	Z05	9.468,00
DF 405T Empotrado 12 kW	1	130,0	-	Z05	9.702,00
DF 408M Empotrado 14 kW	1	133,0	-	Z05	10.582,00
DF 408T Empotrado 14 kW	1	133,0	-	Z05	11.212,00

Accesorios opcionales

Soplado doble deflexión	1	-	-	ZOR	64,20
Soporte DF	1	-	-	ZOR	871,00
Unidad de control a distancia	1	-	-	ZOR	470,00

CARACTERÍSTICAS TÉCNICAS

MODELOS	DF 403M	DF 405M	DF 405T	DF 408M	DF 408T
CÓDIGOS	W28DF403ME W28DF403MEE W28DF403MEB	W28DF405ME W28DF405MEE W28DF405MEB	W28DF405TE W28DF405TEE W28DF405TEB	W28DF408ME W28DF408MEE W28DF408MEB	W28DF408TE W28DF408TEE W28DF408TEB
Características Técnicas					
CAPACIDAD DE DESHUMIDIFICACIÓN*	L/h	3,5	5	8	
POTENCIA ABSORBIDA*	W	1500	1860	2600	
FLUJO DE AIRE	m ³ /h	1300		1700	
ALIMENTACIÓN ELÉCTRICA		220-240V / 1N~ / 50Hz		380-400V / 3N~ / 50Hz	220-240V / 1N~ / 50Hz
INTENSIDAD MÁXIMA ABSORBIDA**	A	13,2	16,1	7,3	24,8
CANTIDAD FLUIDO FRIGORÍGENO	kg	1,18	1,21	1,52	
EVACUACIÓN AGUA CONDENSACIÓN		Ø1/2 rácor PVC 32 a encolar			
Características batería agua caliente					
POTENCIA CON PRIMARIO 40-50°C / 90-70°C	kW	3,9 / 12,4		4,6 / 14,8	
CAUDAL DE AGUA CON PRIMARIO 90-70°C	m ³ /h	0,56		0,65	
PÉRDIDA DE CARGA CON PRIMARIO 90-70°C	mmCE	59		81	
CONEXIÓN	mm	20 / 27 macho			

Para todos los pedidos del DF se solicitará un depósito del 30% con el pedido.

* Unidad estándar, en las siguientes condiciones nominales: aire 30 ° C, humedad 70%.

** Excluido el consumo de energía de las opciones de calefacción eléctrica.

DESHUMIFICADORES



DF Con conductos 403 - 408 Central horizontal

- Instalación horizontal con conductos
- Disponible en 5 capacidades (3.5 a 12l / h)
- Opciones de calefacción de aire (calefacción eléctrica o batería de agua caliente)



Unidad de mando Hygro Control



Consultar plazo de entrega

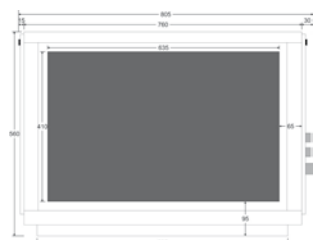
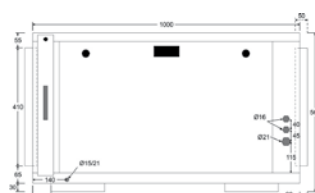

Estándar

- DF 403M con conductos Mono
- DF 405M con conductos Mono
- DF 405T con conductos Tri
- DF 408M con conductos Mono
- DF 408T con conductos Tri

Código	Emb. Standard	Peso Kg Standard	Volumen m ³ Standard	Código Alfanum.	Precio 2021
--------	---------------	------------------	---------------------------------	-----------------	-------------

W28DF403MG	1	113,0	-	Z05	6.833,00
W28DF405MG	1	113,0	-	Z05	8.056,00
W28DF405TG	1	113,0	-	Z05	8.286,00
W28DF408MG	1	117,0	-	Z05	9.003,00
W28DF408TG	1	117,0	-	Z05	9.367,00

Con complemento eléctrico

- DF 403M 4,5 kW
- DF 405M 4,5 kW
- DF 405T 4,5 kW
- DF 408M 4,5 kW
- DF 408T 9 kW

W28DF403MGE	1	113,0	-	Z05	7.998,00
W28DF405MGE	1	113,0	-	Z05	9.231,00
W28DF405TGE	1	113,0	-	Z05	9.461,00
W28DF408MGE	1	117,0	-	Z05	10.179,00
W28DF408TGE	1	117,0	-	Z05	10.956,00

Con batería de agua caliente

- DF 403M 12 kW
- DF 405M 12 kW
- DF 405T 12 kW
- DF 408M 14 kW
- DF 408T 14 kW

W28DF403MGB	1	113,0	-	Z05	7.797,00
W28DF405MGB	1	113,0	-	Z05	9.027,00
W28DF405TGB	1	113,0	-	Z05	9.261,00
W28DF408MGB	1	117,0	-	Z05	9.975,00
W28DF408TGB	1	117,0	-	Z05	10.341,00

* Para más información sobre accesorios opcionales de este deshumificador contacte con servicio.cliente@fluidra.es

CARACTERÍSTICAS TÉCNICAS

MODELOS	DF 403M	DF 405M	DF 405T	DF 408M	DF 408T
CÓDIGOS	W28DF403MG W28DF403MGE W28DF403MGB	W28DF405MG W28DF405MGE W28DF405MGB	W28DF405TG W28DF405TGE W28DF405TGB	W28DF408MG W28DF408MGE W28DF408MGB	W28DF408TG W28DF408TGE W28DF408TGB
Características Técnicas					
CAPACIDAD DE DESHUMIDIFICACIÓN*	L/h	3,5	5	8	
POTENCIA ABSORBIDA*	W	1500	1860	2600	
FLUJO DE AIRE	m ³ /h	1300		1700	
PRESIÓN DISPONIBLE	mmCE	10			
ALIMENTACIÓN ELÉCTRICA		220-240V / 1N~ / 50Hz		380-400V / 3N~ / 50Hz	220-240V / 1N~ / 50Hz
INTENSIDAD MÁXIMA ABSORBIDA***	A	13,2	16,1	7,3	24,8***
CANTIDAD FLUIDO FRIGORÍGENO	kg	1,18	1,21		1,52
EVACUACIÓN AGUA CONDENSACIÓN		Ø1/2 rácor PVC 32 a encolar			
POTENCIA ACÚSTICA**	dB(A)	71,5		73,6	
Características batería agua caliente					
POTENCIA CON PRIMARIO 45-40°C / 90-70°C	kW	4,6 / 14,6		5,5 / 17,6	
CAUDAL DE AGUA CON PRIMARIO 90-70°C	m ³ /h	0,65		0,78	
PÉRDIDA DE CARGA CON PRIMARIO 90-70°C	mmCE	59		81	
CONEXIÓN	mm	20 / 27 macho			

Para todos los pedidos de DF se solicitará un depósito del 30% con el pedido.

* Unidad estándar en las condiciones siguientes: aire 30°C, higrometría 70%.

** Valores medidos y certificados según las normas EN ISO 3741 y EN ISO 354 por el CTTM (Centro de Transferencia de Tecnología de Le Mans) en modelo estándar.

*** Para un equipo sin opción de complemento eléctrico.



Consulte + info en PRODUCTOS.
www.zodiac.com

DESHUMIFICADORES



DF Con conductos 410 - 412 Central horizontal

- Instalación horizontal con conductos
- Disponible en 5 capacidades (3.5 a 12l / h)
- Opciones de calefacción de aire (calefacción eléctrica o batería de agua caliente)



Unidad de mando Hygro Control



Consultar plazo de entrega

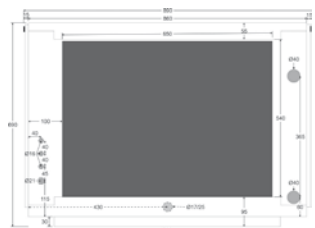

Estándar

- DF 410M conductos mono
- DF 410T conductos tri
- DF 412T conductos tri****

Con condensador de agua

- DF 410M conductos mono
- DF 410T conductos tri
- DF 412T conductos tri****

Con complemento eléctrico

- DF 410M conductos mono 4,5 kW
- DF 410T conductos tri 9 kW
- DF 412T conductos tri**** 9 kW

Con complemento eléctrico y condensador de agua

- DF 410M conductos mono 4,5 kW
- DF 410T conductos tri 9 kW
- DF 412T conductos tri**** 9 kW

Con opción batería de agua caliente

- DF 410M conductos mono 23 kW
- DF 410T conductos tri 23 kW
- DF 412T conductos tri**** 23 kW

Con opción batería de agua caliente y condensador de agua

- DF 410M conductos mono 23 kW
- DF 410T conductos tri 23 kW
- DF 412T conductos tri**** 23 kW

Código	Emb. Standard	Peso Kg Standard	Volumen m ³ Standard	Código Alfanum.	Precio 2021
W28DF410MG	1	147,0	-	Z05	11.771,00
W28DF410G	1	147,0	-	Z05	11.771,00
W28DF412G	1	149,0	-	Z05	12.728,00
W28DF410MGC	1	-	-	Z05	14.034,00
W28DF410GC	1	-	-	Z05	14.034,00
W28DF412GC	1	-	-	Z05	14.992,00
W28DF410MGE	1	-	-	Z05	13.432,00
W28DF410GE	1	-	-	Z05	13.366,00
W28DF412GE	1	-	-	Z05	14.325,00
W28DF410MGEC	1	-	-	Z05	15.418,00
W28DF410GEC	1	-	-	Z05	15.418,00
W28DF412GEC	1	-	-	Z05	16.590,00
W28DF410MGB	1	-	-	Z05	12.753,00
W28DF410GB	1	-	-	Z05	12.753,00
W28DF412GB	1	-	-	Z05	13.706,00
W28DF410MGBC	1	-	-	Z05	15.016,00
W28DF410GBC	1	-	-	Z05	15.016,00
W28DF412GBC	1	-	-	Z05	15.972,00

* Para más información sobre accesorios opcionales de este deshumificador contacte con servicio.cliente@fluidra.es

CARACTERÍSTICAS TÉCNICAS

MODELOS	DF 410M	DF 410T	DF 412T
CÓDIGOS	W28DF410MG / W28DF410MGC W28DF410MGE / W28DF410MGEC W28DF410MGB / W28DF410MGBC	W28DF410G / W28DF410GC W28DF410GE / W28DF410GEC W28DF410GB / W28DF410GBC	W28DF412G / W28DF412GC W28DF412GE / W28DF412GEC W28DF412GB / W28DF412GBC
Características Técnicas			
CAPACIDAD DE DESHUMIDIFICACIÓN*	L/h	10	12
POTENCIA ABSORBIDA*	W	3470	4170
FLUJO DE AIRE	m ³ /h	2000	
PRESIÓN DISPONIBLE	mmCE	10	
ALIMENTACIÓN ELÉCTRICA		220-240V / 1N~ / 50Hz	380-400V / 3N~ / 50Hz
INTENSIDAD MÁXIMA ABSORBIDA***	A	20,5	11,9
CANTIDAD FLUIDO FRIGORÍGENO	g	2,7 / 2,82 (1)	
EVACUACIÓN AGUA CONDENSACIÓN		1/2 rácor PVC Ø32 a encolar	
POTENCIA ACÚSTICA**	dB(A)	-	
Características batería agua caliente			
POTENCIA CON PRIMARIO 40-50°C / 90-70°C	kW	7 / 23	
CAUDAL DE AGUA CON PRIMARIO 90-70°C	m ³ /h	1,1	
PÉRDIDA DE CARGA CON PRIMARIO 90-70°C	mmCE	204	
CONEXIÓN	mm	20 / 27 macho	

Para todos los pedidos de DF se solicitará un depósito del 30% con el pedido. * Unidad estándar en las condiciones siguientes: aire 30°C, humedad 70%.
** Valores medidos y certificados según las normas EN ISO 3741 y EN ISO 354 por el CTTM (Centro de Transferencia de Tecnología de Le Mans) en modelo estándar.
*** Para un equipo sin opción de complemento eléctrico. **** Versión DF412 monofásico sur consulta. (1) Para unidades con opción de condensador de agua.

DESHUMIFICADORES



CAE Con conductos. Central vertical

- Instalación vertical, con módulos de entrada/salida de aire
- Disponible en 4 capacidades: de 8 a 13,5 l/h
- Calefacción del aire opcional (con complemento eléctrico o batería de agua caliente)
- Opción calefacción de agua en piscina (condensador de agua)

Consultar plazo de entrega

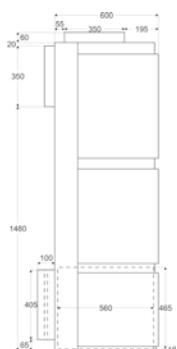
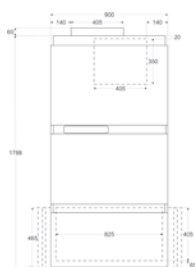

Estándar

	Código	Emb. Standard	Peso Kg Standard	Volumen m ³ Standard	Código Alfanum.	Precio 2021
CAE 508 mono	W28CAE8M	1	228,0	-	Z05	12.155,00
CAE 508 tri	W28CAE8	1	228,0	-	Z05	12.732,00
CAE 510 tri***	W28CAE10	1	235,0	-	Z05	14.775,00
CAE 513 tri****	W28CAE13	1	240,0	-	Z05	15.798,00

Con condensador de agua

CAE 508 mono	W28CAE8MC	1	-	-	Z05	14.547,00
CAE 508 tri	W28CAE8C	1	-	-	Z05	15.121,00
CAE 510 tri***	W28CAE10C	1	-	-	Z05	17.164,00
CAE 513 tri****	W28CAE13C	1	-	-	Z05	18.189,00

Con complemento eléctrico

CAE 508 mono	W28CAE8ME	1	-	-	Z05	13.351,00
CAE 508 tri	W28CAE8E	1	-	-	Z05	14.317,00
CAE 510 tri***	W28CAE10E9	1	-	-	Z05	16.361,00
CAE 510 tri***	W28CAE10E18	1	-	-	Z05	17.350,00
CAE 513 tri****	W28CAE13E9	1	-	-	Z05	17.386,00
CAE 513 tri****	W28CAE13E18	1	-	-	Z05	18.756,00

Con complemento eléctrico y condensador de agua

CAE 508 mono	W28CAE8MEC	1	-	-	Z05	18.756,00
CAE 508 tri	W28CAE8EC	1	-	-	Z05	15.742,00
CAE 510 tri***	W28CAE10E9C	1	-	-	Z05	16.710,00
CAE 510 tri***	W28CA10E18C	1	-	-	Z05	18.755,00
CAE 513 tri****	W28CAE13E9C	1	-	-	Z05	20.122,00
CAE 513 tri****	W28CA13E18C	1	-	-	Z05	19.779,00

Con batería agua caliente

CAE 508 mono	W28CAE8MB	1	-	-	Z05	21.144,00
CAE 508 tri	W28CAE8B	1	-	-	Z05	13.258,00
CAE 510 tri***	W28CAE10B	1	-	-	Z05	13.805,00
CAE 513 tri****	W28CAE13B	1	-	-	Z05	16.092,00

Con opción batería agua caliente y condensador de agua

CAE 508 mono	W28CAE8MBC	1	-	-	Z05	17.204,00
CAE 508 tri	W28CAE8BC	1	-	-	Z05	15.648,00
CAE 510 tri***	W28CAE10BC	1	-	-	Z05	16.200,00
CAE 513 tri****	W28CAE13BC	1	-	-	Z05	18.482,00

CARACTERÍSTICAS TÉCNICAS

MODELOS	CAE 508 mono	CAE 508 tri	CAE 510 tri	CAE 513 tri
CÓDIGOS	W28CAE8M / W28CAE8MC W28CAE8ME / W28CAE8MEC W28CAE8MB / W28CAE8MBC	W28CAE8 / W28CAE8C W28CAE8E / W28CAE8EC W28CAE8B / W28CAE8BC	W28CAE10 / W28CAE10C W28CAE10E9 / W28CAE10E9C W28CAE10B / W28CAE10BC	W28CAE13 / W28CAE13C W28CAE13E9 / W28CAE13E9C W28CAE13B / W28CAE13BC

Características Técnicas

CAPACIDAD DE DESHUMIDIFICACIÓN*	L/h	8	10	13,5
POTENCIA ABSORBIDA***	W	2710	4040	5430
CAUDAL DE AIRE NOMINAL	m ³ /h	2040	2720	3400
CAUDAL DE AIRE MÁXIMO	m ³ /h	2400	3050	3800
PRESIÓN DISPONIBLE	mmCE	15	19	23
ALIMENTACIÓN ELÉCTRICA		220-240V / 1N~ / 50Hz	380-400V / 3N~ / 50Hz	
INTENSIDAD NOMINAL***	A	17,5	5,3	8,5
INTENSIDAD MÁXIMA ABSORBIDA***	A	37,1	8	14,5
CANTIDAD FLUIDO FRIGORÍGENO	kg	1,3 / 1,45 (1)		2,2 / 2,5 (1)
POTENCIA ACÚSTICA**	dB(A)	-	77,6	-

Características batería agua caliente

POTENCIA CON PRIMARIO 45-40°C / 90-70°C	kW	5,9 / 23		9,8 / 35	11,6 / 41
CAUDAL DE AGUA CON PRIMARIO 90-70°C	m ³ /h	1		1,6	1,9
PÉRDIDA DE CARGA CON PRIMARIO 90-70°C	mmCE	1250		1900	2500
CONEXIÓN	mm	20 / 27 macho			

* En las condiciones siguientes: aire 30 °C, higrometría 70%. ** Valores medidos y certificados según las normas EN ISO 3741 y EN ISO 354 por el CTTM (Centro de Transferencia de Tecnología de Le Mans). *** Para un equipo sin opción de complemento eléctrico. ****Debe realizarse un control anual de la estanqueidad del circuito frigorífico cuya carga debe ser mayor de 2 kg. y menor de 30 kg. *****Versión CAE 510 monofásico consultar. (1) Para los equipos con opción condensador de agua.



PDB
Product Database

Consulte + info en PRODUCTOS.
www.zodiac.com

DESHUMIFICADORES



CAE Con conductos. Central vertical

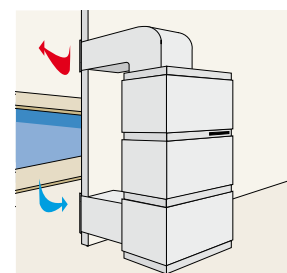
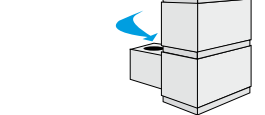
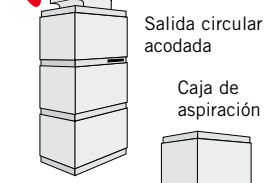
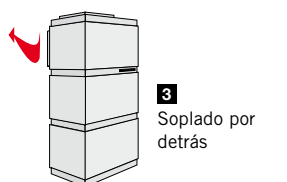
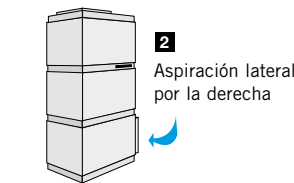

Aspiración y soplado

Aspiración por la izquierda (marco+filtro)
Aspiración por la derecha (marco+filtro)
Aspiración por detrás (marco)
Aspiración por delante (marco)

Chapa aspiración y soplado

Chapa circular de aspiración trasera⁽¹⁾
CAE 508 mono y tri Ø400
CAE 510 tri y CAE 513 tri Ø500

Chapa circular de aspiración lateral
CAE 508 mono y tri Ø400
CAE 510 tri y CAE 513 tri Ø500

Chapa circular de aspiración por debajo
CAE 508 mono y tri Ø400
CAE 510 tri y CAE 513 tri Ø500

Chapa circular de aspiración por delante y detrás⁽¹⁾
CAE 508 mono y tri Ø400
CAE 510 tri y CAE 513 tri Ø500

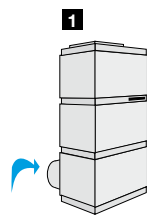

Chapa circular de aspiración trasera

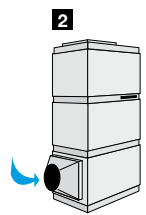

Chapa circular de aspiración lateral

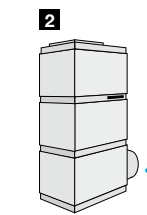

Chapa circular de aspiración lateral

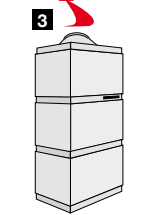

Chapa circular de soplado por encima

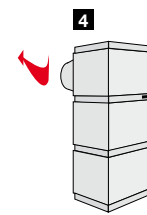

Chapa circular de soplado por detrás

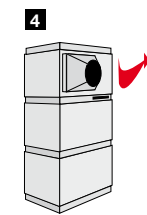

Chapa circular de soplado por delante

Salida acodada - Caja de aspiración

Salida circular acodada
CAE 508 mono y tri Ø400
CAE 510 tri y CAE 513 tri Ø500

Caja de aspiración para la central
CAE 508 mono y tri Ø400
CAE 510 tri y CAE 513 tri Ø500

Caja de aspiración para rejilla 625 x 425
CAE 508 mono y tri Ø400
CAE 510 tri y CAE 513 tri Ø500

Reductor de ruido

CAE 508 mono y tri Ø400
CAE 510 tri y CAE 513 tri Ø500

Accesorios opcionales*

Rejilla 625 x 425 (previsión 2 rejillas)

Doble deflexión 625 x 425 (soplado)

Reductor de ruido

Codo de soplado

Unidad de control a distancia para un deshumidificador

Unidad de control a distancia para dos deshumidificadores

Código	Emb. Standard	Peso Kg Standard	Volumen m ³ Standard	Código Alfanum.	Precio 2021
W28REGA	1	-	-	ZOR	312,00
W28REDR	1	-	-	ZOR	312,00
W28SOAR	1	-	-	ZOR	233,00
W28SOAV	1	-	-	ZOR	Consultar
WCH01245	1	-	-	ZOR	373,00
WCH01246	1	-	-	ZOR	402,00
WCH01247	1	-	-	ZOR	345,00
WCH01248	1	-	-	ZOR	392,00
WCH01249	1	-	-	ZOR	418,00
WCH01250	1	-	-	ZOR	428,00
WCH01249	1	-	-	ZOR	418,00
WCH01250	1	-	-	ZOR	428,00
WCH01251	1	-	-	ZOR	498,00
WCH01252	1	-	-	ZOR	501,00
WCH01253	1	-	-	ZOR	402,00
WCH01254	1	-	-	ZOR	442,00
WCH03719	1	-	-	ZOR	307,00
Consultar	1	-	-	ZOR	Consultar
WCH03682	1	-	-	ZOR	887,00
WCH03683	1	-	-	ZOR	1.174,00
WTT02355	1	-	-	ZOR	192,00
WTT02366	1	-	-	ZOR	102,00
WCH01234	1	-	-	ZOR	773,00
WCH01255	1	-	-	ZOR	466,00
R0771000	1	-	-	ZOR	845,00
R0771100	1	-	-	ZOR	994,00

⁽¹⁾ Prever la opción por la izquierda o la derecha (2) Prever la opción por delante o por detrás. Otras chapas: consultar

* Conjunto de rejillas y cajetín que permiten la instalación de la central CAE en un local técnico medianero al local donde está ubicada la piscina

DESHUMIFICADORES



OMEGA Con conductos. Central vertical

- Disponible en 5 capacidades (10 a 28 l/h)
- Calefacción del aire opcional (con complemento eléctrico o batería de agua caliente)
- Opción calefacción de agua en piscina (condensador de agua)
- Instalación sencilla, en local técnico

Estándar

	Código	Emb. Standard	Peso Kg Standard	Volumen m ³ Standard	Código Alfanum.	Precio 2021
Omega 10 tri	W280M10	1	342,0	-	Z05	15.297,00
Omega 14 tri	W280M14	1	344,0	-	Z05	16.324,00
Omega 16 tri	W280M16	1	346,0	-	Z05	18.084,00
Omega 20 tri	W280M20	1	397,0	-	Z05	20.591,00
Omega 28 tri	W280M28	1	505,0	-	Z05	28.039,00

Con condensador de agua

Omega 10 tri	W280M10C	1	-	-	Z05	18.383,00
Omega 14 tri	W280M14C	1	-	-	Z05	19.410,00
Omega 16 tri	W280M16C	1	-	-	Z05	21.170,00
Omega 20 tri	W280M20C	1	-	-	Z05	23.677,00
Omega 28 tri	W280M28C	1	-	-	Z05	31.008,00

Con complemento eléctrico

Omega 10 tri	W280M10E	1	-	-	Z05	16.882,00
Omega 14 tri	W280M14E	1	-	-	Z05	17.910,00
Omega 16 tri	W280M16E	1	-	-	Z05	21.030,00
Omega 20 tri	W280M20E	1	-	-	Z05	23.547,00
Omega 28 tri	W280M28E	1	-	-	Z05	30.880,00

Con complemento eléctrico y condensador de agua

Omega 10 tri	W280M10EC	1	-	-	Z05	19.969,00
Omega 14 tri	W280M14EC	1	-	-	Z05	20.996,00
Omega 16 tri	W280M16EC	1	-	-	Z05	24.119,00
Omega 20 tri	W280M20EC	1	-	-	Z05	26.636,00
Omega 28 tri	W280M28EC	1	-	-	Z05	33.845,00

Con batería agua caliente

Omega 10 tri	W280M10B	1	-	-	Z05	16.437,00
Omega 14 tri	W280M14B	1	-	-	Z05	17.541,00
Omega 16 tri	W280M16B	1	-	-	Z05	19.366,00
Omega 20 tri	W280M20B	1	-	-	Z05	22.318,00
Omega 28 tri	W280M28B	1	-	-	Z05	30.258,00

Con opción batería agua caliente y condensador de agua

Omega 10 tri	W280M10BC	1	-	-	Z05	19.523,00
Omega 14 tri	W280M14BC	1	-	-	Z05	20.627,00
Omega 16 tri	W280M16BC	1	-	-	Z05	22.454,00
Omega 20 tri	W280M20BC	1	-	-	Z05	25.404,00
Omega 28 tri	W280M28BC	1	-	-	Z05	33.228,00

Consultar plazo de entrega



Unidad de mando Hygro Control

CARACTERÍSTICAS TÉCNICAS

MODELOS	OMEGA 10 tri	OMEGA 14 tri	OMEGA 16 tri	OMEGA 20 tri	OMEGA 28 tri	
CÓDIGOS	W280M10 W280M10C W280M10E W280M10EC W280M10B W280M10BC	W280M14 W280M14C W280M14E W280M14EC W280M14B W280M14BC	W280M16 W280M16C W280M16E W280M16EC W280M16B W280M16BC	W280M20 W280M20C W280M20E W280M20EC W280M20B W280M20BC	W280M28 W280M28C W280M28E W280M28EC W280M28B W280M28BC	
Características Técnicas						
CAPACIDAD DE DESHUMIDIFICACIÓN*	L/h	10	14	16	20	28
POTENCIA ABSORBIDA***	W	3840	4390	5830	6430	9900
CAUDAL DE AIRE	m ³ /h	3000	4000	5000	6000	8500
PRESIÓN DISPONIBLE	mmCE	20				
ALIMENTACIÓN ELÉCTRICA		380-400V / 3N / 50Hz				
INTENSIDAD ABSORBIDA	A	7,6	9	12	16,4	19
INTENSIDAD MÁXIMA***	A	13	16	18,5	20,1	23,8
CANTIDAD FLUIDO FRIGORÍGENO	kg	3,5 / 3,8 ⁽¹⁾		3,5 / 3,9 ⁽¹⁾		8,2 / 8,5 ⁽¹⁾
POTENCIA ACÚSTICA**	dB(A)	-	83,6	-	82	-
Características batería agua caliente						
POTENCIA CON PRIMARIO 45-40°C / 90-70°C	kW	9,5 / 24	11,6 / 34	13,6 / 42	15,2 / 53	23 / 76
CAUDAL DE AGUA CON PRIMARIO 45-40°C	m ³ /h	1,66	2,03	2,35	2,64	3,98
PÉRDIDA DE CARGA CON PRIMARIO 45-40°C	mmCE	0,93	1,34	1,76	2,17	1,41
CONEXIÓN	mm	20 / 27 macho				

* Unidad estándar, en las siguientes condiciones nominales: aire 30 ° C, humedad 70%. ** Los valores medidos y certificados de acuerdo con las normas EN ISO 3741 y EN ISO 354, por el CCTM (Centro de Transferencia de Tecnología de la Empresa) en unidades estándar. *** Para un equipo sin opción de complemento eléctrico.

****Debe realizarse un control anual de la estanqueidad del circuito frigorífico cuya carga debe ser mayor de 2 kg. y menor de 30 kg. (1) para los equipos con opción condensador de agua.



Consulte + info en PRODUCTOS.
www.zodiac.com

DESHUMIFICADORES

OMEGA Con conductos. Central vertical



Opción de soplado

Soplado por arriba

OMEGA 10, 14 y 16 tri

OMEGA 20 tri

OMEGA 28 tri

Soplado por arriba hacia delante

OMEGA 10, 14 y 16 tri

OMEGA 20 tri

OMEGA 28 tri

Soplado por arriba hacia detrás

OMEGA 10, 14 y 16 tri

OMEGA 20 tri

OMEGA 28 tri

Soplado por debajo hacia delante

Todos los modelos OMEGA

Soplado por debajo hacia detrás

Todos los modelos OMEGA

Código	Emb. Standard	Peso Kg Standard	Volumen m ³ Standard	Código Alfanum.	Precio 2021
W28SODE	1	-	-	ZOR	108,00
W28SODE20	1	-	-	ZOR	108,00
W28SODE28	1	-	-	ZOR	108,00
W28SOHAV	1	-	-	ZOR	507,00
W28SOHAV20	1	-	-	ZOR	514,00
W28SOHAV28	1	-	-	ZOR	624,00
W28SOHAR	1	-	-	ZOR	518,00
W28SOHAR20	1	-	-	ZOR	514,00
W28SOHAR28	1	-	-	ZOR	624,00
W28SOBAV	1	-	-	ZOR	566,00
W28SOBAR	1	-	-	ZOR	556,00

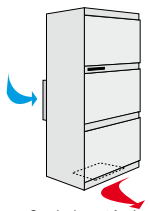

Soplado estándar por debajo

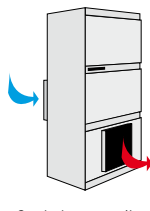

Soplado por arriba

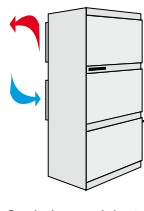

Soplado por delante por arriba

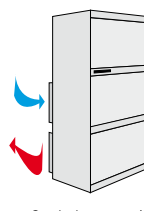

Soplado por arriba por detrás

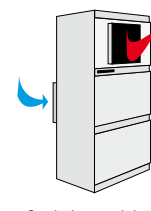

Soplado por debajo por delante

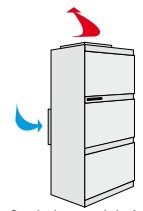

Soplado por debajo por detrás

*El soplado estándar en las centrales OMEGA se realiza por debajo de la central (soplado invertido en relación a las CAE). Opcionalmente, el soplado se puede hacer por arriba o por debajo con posibilidad lateral por la izquierda o por la derecha.

Opciones de aspiración

Rejilla de aspiración 1000 x 600 (4000 a 6000 m³/h) contra marco

Rejilla
Contra marco

Reductor de ruido long. 600 mm (por aspiración directa sobre rejilla 100 x 600)

Caja de aspiración para central Omega

OMEGA 10 y 14 tri Ø 500 mm

OMEGA 16 y 20 tri Ø 630 mm

OMEGA 28 tri 2 x Ø 500 mm

Caja de aspiración para rejilla 1000 x 600
Cajón Ø 500 mm o Ø 630 mm

WFA01477	1	-	-	ZOR	438,00
WFA01479	1	-	-	ZOR	59,10
WCH01236	1	-	-	ZOR	848,00
WCH02822	1	-	-	ZOR	437,00
WCH03048	1	-	-	ZOR	604,00
WCH03049	1	-	-	ZOR	908,00
WCH03425	1	-	-	ZOR	596,00

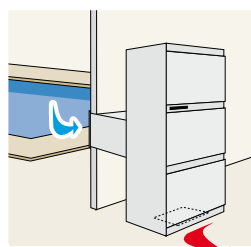

Rejilla + reductor de ruido

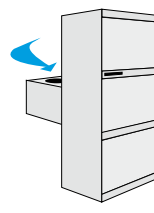

Cajón de aspiración

DESHUMIFICADORES

OMEGA Con conductos



	Código	Emb. Standard	Peso Kg Standard	Volumen m ³ Standard	Código Alfanum.	Precio 2021
Chapa aspiración y soplado						
Chapa circular de aspiración trasera						
OMEGA 10 y 14 tri Ø500	WCH03701	1		-	ZOR	452,00
OMEGA 16 y 20 tri Ø630	WCH03702	1		-	ZOR	464,00
OMEGA 28 tri 2 x Ø500	WCH03703	1		-	ZOR	646,00
Chapa circular de soplado por delante/detrás						
OMEGA 10 y 14 tri	WCH03595	1		-	ZOR	410,00
OMEGA 16 y 20 tri	WCH03331	1		-	ZOR	452,00
OMEGA 28 tri	WCH03704	1		-	ZOR	570,00
Chapa circular con soplado por arriba						
OMEGA 10 y 14 tri	WCH03705	1		-	ZOR	418,00
OMEGA 16 y 20 tri	WCH03706	1		-	ZOR	457,00
OMEGA 28 tri	WCH03707	1		-	ZOR	887,00

*Otras chapas consultar

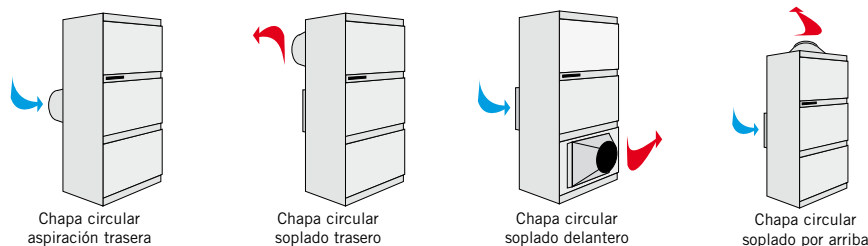

Accesorios opcionales



Filtros para OMEGA 10, 14, 16 y 20 tri	WSD01916	1		-	ZOR	46,17
Filtros para OMEGA 28 tri	WSD03350	1		-	ZOR	31,52
Unidad de control a distancia para un deshumidificador	R0771000	1		-	ZOR	845,00
Unidad de control a distancia para dos deshumidificadores	R0771100	1		-	ZOR	994,00

PESO

MODELOS	OMEGA 10 TRI	OMEGA 14 TRI	OMEGA 16 TRI	OMEGA 20 TRI	OMEGA 28 TRI
Modelo básico (kg)	342	344	346	397	505

	OMEGA 10 A 20	OMEGA 28
A	1940	2170
B	1150	1734
C	625	652
D	70	102
E	445	413
F	410	908
G	295	413
H	240	190
I	345	387
J	75	240
K	225	216
L	655	673
M	630	824
N	60	50
O	20	0
Longitud de la aspiración	1.060	1.650

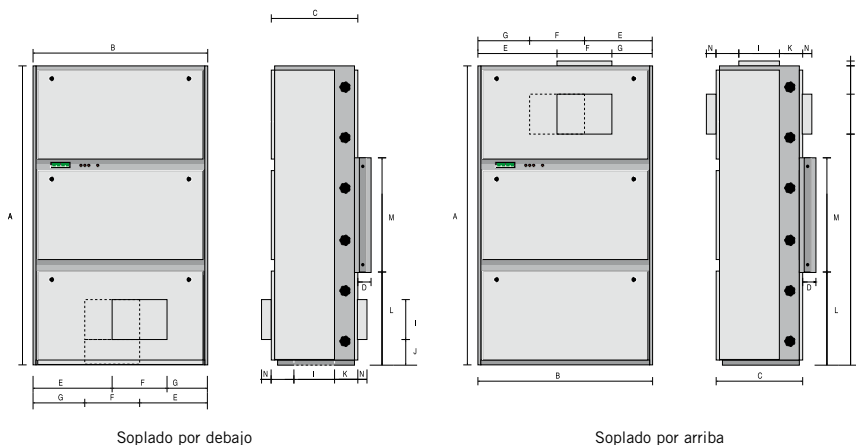

Soplado por debajo

Soplado por arriba



Consulte + info en PRODUCTOS.
www.zodiac.com

ACCESORIOS DE VENTILACIÓN



ENERGY Ventilador

- Renovación del aire: mantiene la higiene de la piscina
- Ventilador mural con válvula anti-retorno
- Estético y silencioso

Equipamientos:

- Permite asegurar la renovación del aire del local. Aire nuevo (con un caudal de aire inferior o igual al caudal del ventilador) para asegurar una ligera depresión del local
- Ventilador helicoidal
- Construcción en materiales ABS
- Modelo 150: 1 velocidad de extracción, gestión por interruptor o esclavo (cable incluido)
- Modelos 500, 900 y 1800: velocidad variable, puesta en marcha únicamente por el botón pulsador RC4M (vendido como accesorio)

Accesorios incluidos:

- Codo pasamuros
- Rejilla exterior

	Código	Emb. Standard	Peso Kg Standard	Volumen m ³ Standard	Código Alfanum.	Precio 2021
Energy 150	WD001208	1	0,99	-	ZOR	338,00
Energy 500	WD001209	1	4,6	-	ZOR	1.566,00
Energy 900	WD001210	1	4,9	-	ZOR	1.843,00
Energy 1800	WD001211	1	9,5	-	ZOR	2.229,00

Accesorios opcionales

Unidad de control RC4M para Energy 500, 900 y 1800. Caja para pilotar hasta 5 ventiladores

WD001212	1	-	ZOR	304,00
-----------------	---	---	-----	---------------

CARACTERÍSTICAS TÉCNICAS

	MODELOS	ENERGY 150	ENERGY 500	ENERGY 900	ENERGY 1800
	CÓDIGOS	WD001208	WD001209	WD001210	WD001211
Características Técnicas					
CAUDAL DE EXTRACCIÓN MÁXIMO	m ³ /h	280	445	918	1820
CAUDAL DE EXTRACCIÓN ECO	m ³ /h	-	245	820	1314
POTENCIA ABSORBIDA MÁX.	W	33	38	50	100
POTENCIA ABSORBIDA ECO	W	-	20	37	70
ALIMENTACIÓN ELÉCTRICA		230 V / 1 / 50 Hz			
PRESIÓN ACÚSTICA A 3 m MÁX.	dB(A)	43	45	49	51
PRESIÓN ACÚSTICA A 3 m ECO	dB(A)	-	27	46	45

DIMENSIONES (MM) Y PESO

MODELOS	ENERGY 150 FAN	ENERGY 500 FAN	ENERGY 900 FAN	ENERGY 1800 FAN
Peso (kg)	0,99	4,6	4,9	9,5
A x B	200 x 200	269 x 272	342 x 342	420 x 420
C	100	134,5	171	206,5
D	100	737,5	175	214,5
E	200	269	337	413
F	114,5	128	130	169,4
Reserva	Ø160	260 x 260	330 x 330	410 x 410
Espesor de la pared (mín/máx)	100 / 375	200 / 380		

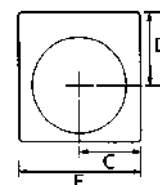
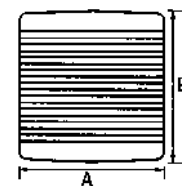

ACCESORIOS DE VENTILACIÓN



Tiempo mínimo de fabricación 3 semanas

Raíles de soplado

- Diseño atractivo y discreto: integración perfecta al ras del nivel del piso
- Repartición ideal del soplado: solución especialmente adaptada para ventanales (soplado sobre toda la longitud de la ventana)
- Nuevas referencias, nuevas alturas y nuevos kits para facilitar su instalación
- Los raíles se pueden cortar a la longitud deseada en corte recto o oblicuo a 45 °.
- El pedido de raíles de soplado está condicionado al pedido de una Central de Deshumidificación Zodiac. Contacte con nuestros expertos (mboniquet@fluidra.es) para cualquier consulta o solicitud de estudio

Altura: 100-150mm

	Código	Emb. Standard	Peso Kg Standard	Volumen m ³ Standard	Código Alfanum.	Precio 2021
S08-1	WD001422	1		-	ZOR	178,00
S10-1	WD001424	1		-	ZOR	208,00
S12-1	WD001426	1		-	ZOR	217,00
S16-2	WD001429	1		-	ZOR	210,00
S20-2	WD001431	1		-	ZOR	210,00
S24-2	WD001433	1		-	ZOR	257,00
S30-3	WD001435	1		-	ZOR	317,00

Altura: 150-200mm

	Código	Emb. Standard	Peso Kg Standard	Volumen m ³ Standard	Código Alfanum.	Precio 2021
S08-1	WD001423	1		-	ZOR	218,00
S10-1	WD001425	1		-	ZOR	207,00
S12-1	WD001427	1		-	ZOR	207,00
S16-2	WD001430	1		-	ZOR	245,00
S20-2	WD001432	1		-	ZOR	242,00
S24-2	WD001434	1		-	ZOR	245,00
S30-3	WD001436	1		-	ZOR	303,00

CARACTERÍSTICAS TÉCNICAS

La selección del raíl (nº de ranuras) debe ser en función del caudal de aire a soplar y la longitud del raíl

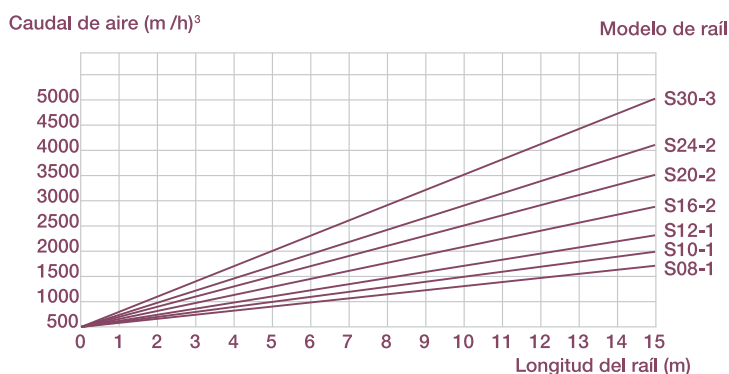

TIPO Y CANTIDAD DE SALIDAS POR METRO DE RAÍL

TIPO DE RAÍL	S08-1	S10-1	S12-1	S16-2	S20-2	S24-2	S30-3
SALIDAS / METRO LINEAL	2xD100	2xD100	2xD100	3xD100 o 2xD125	3xD100 o 2xD125	2xD160	2xD160

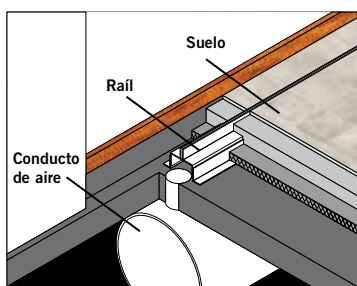



Consulte + info en PRODUCTOS.
www.zodiac.com

ACCESORIOS DE VENTILACIÓN

Accesorios aspiración de aire nuevo

Rejilla PA: Rejilla de toma de aspiración de aire exterior compuesta de una rejilla para-lluvia y un pasamuros de espesor 250 a 400 mm.

	Código	Emb. Standard	Peso Kg Standard	Volumen m ³ Standard	Código Alfanum.	Precio 2021
Rejilla PA160 (200 m ³ /h)	WFA03480	1		-	ZOR	70,00
Rejilla PA200 (300 m ³ /h)	WFA03481	1		-	ZOR	114,00
Rejilla PA250 (400 m ³ /h)	WFA03482	1		-	ZOR	138,00
Rejilla PA315 (700 m ³ /h)	WFA03483	1		-	ZOR	166,00
Rejilla regulable Ø160	WCH03758	1		-	ZOR	43,95
Rejilla regulable Ø200	WCH03759	1		-	ZOR	49,52
Rejilla regulable Ø250	WCH03760	1		-	ZOR	54,20
Rejilla regulable Ø315	WCH03761	1		-	ZOR	63,10

Rejilla de aspiración y soplado

Rejilla de aluminio anodizado natural con marco. Prever rejillas estándares para la aspiración y rejillas con opción doble deflexión para el soplado. Prever controles de caudal de aire cuando hay varias rejillas de soplado. Instalación mural o techo. Conexión galvanizada que permite juntar la rejilla al conducto circular galvanizado. Prever reservas: 610 x 210 o 610 x 410.



	Código	Emb. Standard	Peso Kg Standard	Desglose	Código Alfanum.	Precio 2021
Registro + doble deflexión 625 x 225	WTT02369	1		-	ZOR	143,00
Registro + doble deflexión 625 x 425	WTT02370	1		-	ZOR	215,00
Rejilla 625 x 225 (caudal 500 a 1250 m ³ /h) con contra marco	WTT02354	1		6	ZOR	139,00
Rejilla 625 x 225 (caudal 500 a 1250 m ³ /h) con contra marco	WTT02358	1		6	ZOR	26,23
Rejilla 625 x 425 (caudal 1250 a 2500 m ³ /h) con contra marco	WTT02355	1		6	ZOR	192,00
Rejilla 625 x 425 (caudal 1250 a 2500 m ³ /h) con contra marco	WTT02359	1		6	ZOR	192,00
Doble deflexión 625 x 225	WTT02365	1		6	ZOR	64,20
Doble deflexión 625 x 425	WTT02366	1		6	ZOR	102,00
Registro de regulación 625 x 225	WTT02367	1		6	ZOR	64,20
Registro de regulación 625 x 425	WTT02368	1		6	ZOR	102,00
Adaptación 600 x 200 (en Ø 315)	WCH01226	1		7	ZOR	79,80
Adaptación 600 x 200 (en Ø 400)	WCH03684	1		7	ZOR	112,00
Adaptación 600 x 400 (en Ø 500)	WCH01227	1		7	ZOR	228,00
Adaptación 600 x 400 (en Ø 630)	WCH03685	1		7	ZOR	228,00

Rejilla para conducto circular

Rejilla de soplado de acero, de color gris, doble deflexión, control de caudal de aire. Montaje en conductos circulares en ambiente sin accesorios.

	Código	Emb. Standard	Peso Kg Standard	Volumen m ³ Standard	Código Alfanum.	Precio 2021
Rejilla 625 x 75 en Ø 160 a 400 (250 m ³ /h)	WFA03467	1		-	ZOR	114,00
Rejilla 625 x 125 en Ø 315 a 900 (400 m ³ /h)	WFA03309	1		-	ZOR	138,00
Registro 625 x 75	WFA03468	1		-	ZOR	72,20
Registro 625 x 125	WFA03310	1		-	ZOR	116,00



Rejilla al suelo 600 x 400 reforzada

Rejilla de suelo en aluminio anodizado natural. Marco de sellado proporcionado. Perfiles y marco reforzados.

	Código	Emb. Standard	Peso Kg Standard	Volumen m ³ Standard	Código Alfanum.	Precio 2021
Rejilla de suelo 600 x 400 (caudal 1000 a 2500 m ³ /h)	WPA01804	1		-	ZOR	519,00

Rejilla en techo

Rejilla de aluminio con plenum y control de caudal de aire. Montaje en cielo raso. Altura 285 mm. Aplique Ø 160.

	Código	Emb. Standard	Peso Kg Standard	Desglose	Código Alfanum.	Precio 2021
Rejilla L 900 mm (250 m ³ /h)	WAL03030	1		8	ZOR	372,00
Conducto flexible Ø 160 (ml)	WCH01183	1		9	ZOR	25,53
Aplique 45° Ø 160/315	WCH01256	1		10	ZOR	55,30
Aplique 45° Ø160/400	WCH01260	1		10	ZOR	49,52

ACCESORIOS DE VENTILACIÓN

Conducto flexible



Rejilla de aluminio con plenum y control de caudal de aire. Montaje en cielo raso. Altura 285 mm. Aplique Ø 160.

	Código	Emb. Standard	Peso Kg Standard	Desglose	Código Alfanum.	Precio 2021
Conducto flexible Ø 160 (ml)	WCH01183	1		9	ZOR	25,53
Conducto flexible Ø 200 (ml)	WCH01185	1		9	ZOR	25,53
Conducto flexible Ø 315 (ml)	WCH01186	1		9	ZOR	38,05
Conducto flexible Ø 400 (ml)	WCH01187	1		9	ZOR	49,82
Conducto flexible Ø 500 (ml)	WCH01188	1		9	ZOR	72,60

Rejilla de soplado

Rejilla de aluminio anodizado natural, Aletas fijas, control de caudal del aire incluido. Aplique rectangular y boquillas de salida: cajón galvanizado a instalar entre el conducto flexible y la rejilla de salida, ver montaje en foto adjunta.

	Código	Emb. Standard	Peso Kg Standard	Desglose	Código Alfanum.	Precio 2021
Rejilla de soplado 500 x 50 (caudal 75 a 125 m³/h) reservar espacio 500 x 75	WAL03029	1		2	ZOR	146,00
Rejilla de soplado 500 x 75 (caudal 125 a 175 m³/h) reservar espacio 500 x 100	WAL02750	1		2	ZOR	160,00
Rejilla de soplado 1000 x 50 (caudal 150 a 250 m³/h) reservar espacio 1000 x 75	WAL02748	1		2	ZOR	189,00
Rejilla de soplado 1000 x 75 (caudal 250 a 350 m³/h) reservar espacio 1000 x 100	WAL02751	1		2	ZOR	204,00
Rejilla de soplado 1000 x 100 (caudal 350 a 500 m³/h) reservar espacio 1000 x 150	WAL03028	1		2	ZOR	271,00
Aplique rectangular 500 x 50 altura regulable de 200 a 340 mm	WCH03691	1		3	ZOR	219,00
Aplique rectangular 500 x 75 altura regulable de 200 a 340 mm	WCH01219	1		3	ZOR	221,00
Aplique rectangular 1000 x 50 altura regulable de 200 a 340 mm	WCH01220	1		3	ZOR	231,00
Aplique rectangular 1000 x 75 altura regulable de 200 a 340 mm	WCH01221	1		3	ZOR	241,00
Aplique rectangular 1000 x 100 altura regulable de 200 a 340 mm	WCH03692	1		3	ZOR	148,00
Boquilla de salida 500x50 aplique Ø160mm	WCH03693	1		4	ZOR	148,00
Boquilla de salida 500x75 aplique Ø160mm	WCH01222	1		4	ZOR	138,00
Boquilla de salida 1000x50 aplique Ø160mm	WCH01223	1		4	ZOR	173,00
Boquilla de salida 1000x75 aplique Ø160mm	WCH01224	1		4	ZOR	193,00
Boquilla de salida 1000x100 aplique Ø200mm	WCH03000	1		4	ZOR	217,00
Boquilla de salida enterrada 500 x 50 aplique Ø 160 mm	WCH03710	1		5	ZOR	148,00
Boquilla de salida enterrada 500 x 75 aplique Ø 160 mm	WCH03711	1		5	ZOR	148,00
Boquilla de salida enterrada 1000 x 50 aplique Ø 160 mm	WCH03712	1		5	ZOR	173,00
Boquilla de salida enterrada 1000 x 75 aplique Ø 160 mm	WCH03713	1		5	ZOR	173,00
Boquilla de salida enterrada 1000 x 100 aplique Ø 200 mm	WCH03714	1		5	ZOR	230,00

Accesorios de instalación

Lote completo: cinta perforada de suspensión (2 rollos de 25 m), masilla (3 cargas), adhesivo (2 rollos de 50 m), 10 rabillos con arandelas.

	Código	Emb. Standard	Peso Kg Standard	Volumen m³ Standard	Código Alfanum.	Precio 2021
Lote de accesorios de instalación	WCH03728	1		-	ZOR	389,00
Pasamuro antivibración largo 150 mm (precio por metro)	WCH03409	1		-	ZOR	26,87





PDB
Product Database

Consulte + info en PRODUCTOS.
www.zodiac.com

ACCESORIOS DE VENTILACIÓN

Conductos y accesorios Ø 315

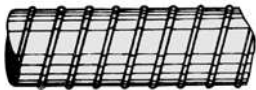

Conducto circular

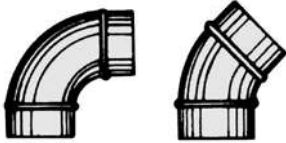

Codo 90°

Codo 45°

Elementos de chapa galvanizada, espesor 6/10. Diámetro 315 mm para conexión en DF 403, 405, 408. Conductos a instalar en galería, cielo raso, local técnico. Prever conductos de PVC para los conductos a enterrar.

	Código	Emb. Standard	Peso Kg Standard	Volumen m ³ Standard	Código Alfnum.	Precio 2021
Collar (costura plana 90°) Ø 315	WCH1231	1	-	-	ZOR	Consultar
Conducto galvanizado Ø 315 entregado en 2 m	WCH01179	1	-	-	ZOR	38,27
Codo galvanizado 90° Ø 315	WCH01201	1	-	-	ZOR	71,10
Codo galvanizado 45° Ø 315	WCH01207	1	-	-	ZOR	50,70
Manguito macho Ø 315	WCH01191	1	-	-	ZOR	12,36
Manguito hembra Ø 315	WCH03050	1	-	-	ZOR	12,36
Tapón Ø 315	WCH01196	1	-	-	ZOR	15,75
Te 90° Ø 315	WCH01211	1	-	-	ZOR	78,90
Reducción Ø315/250	WCH03755	1	-	-	ZOR	38,27

Conductos y accesorios Ø 400

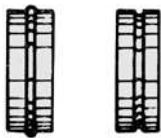

Manguito



Tapón

Elementos de chapa galvanizada, espesor 6/10. Diámetro 400 mm para conexión en DF 410-412 y CAE 508. Conductos a instalar en galería, cielo raso, local técnico. Prever conductos de PVC para los conductos a enterrar.

	Código	Emb. Standard	Peso Kg Standard	Volumen m ³ Standard	Código Alfnum.	Precio 2021
Costura 45° Ø 160/400	WCH01260	1	-	-	ZOR	49,52
Conducto galvanizado Ø 400 entregado en 2 m	WCH01180	1	-	-	ZOR	49,52
Codo galvanizado 90° Ø 400	WCH01203	1	-	-	ZOR	62,40
Codo galvanizado 45° Ø 400	WCH01208	1	-	-	ZOR	99,50
Manguito macho Ø 400	WCH01192	1	-	-	ZOR	66,50
Manguito hembra Ø 400	WCH03051	1	-	-	ZOR	21,44
Tapón Ø 400	WCH01197	1	-	-	ZOR	22,52
Te 90° Ø 400	WCH01212	1	-	-	ZOR	27,01
Reducción Ø400/315	WCH01215	1	-	-	ZOR	123,00

Conductos y accesorios Ø 500

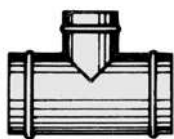

Te 90°



Reducción

Elementos de chapa galvanizada, espesor 6/10. Diámetro 500 mm para conexión en CAE 510-513 y OMEGA 10-14. Conductos a instalar en galería, cielo raso, local técnico. Prever conductos de PVC para los conductos a enterrar.

	Código	Emb. Standard	Peso Kg Standard	Volumen m ³ Standard	Código Alfnum.	Precio 2021
Conducto galvanizado Ø 500 (ml) entregado en 2 m	WCH01181	1	-	-	ZOR	73,30
Codo galvanizado 90° Ø 500	WCH01204	1	-	-	ZOR	145,00
Codo galvanizado 45° Ø 500	WCH01209	1	-	-	ZOR	104,00
Manguito macho Ø 500	WCH01193	1	-	-	ZOR	24,83
Manguito hembra Ø 500	WCH03052	1	-	-	ZOR	24,83
Tapón Ø 500	WCH01198	1	-	-	ZOR	37,18
Te 90° Ø 500	WCH01213	1	-	-	ZOR	199,00
Reducción Ø 500/400	WCH01216	1	-	-	ZOR	109,00
Reducción Ø 500/315	WCH01217	1	-	-	ZOR	108,00

Conductos y accesorios Ø 630

Elementos de chapa galvanizada, espesor 6/10. Diámetro 630 mm para conexión en OMEGA 16-20. Conductos a instalar en galería, cielo raso, local técnico. Prever conductos de PVC para los conductos a enterrar.

	Código	Emb. Standard	Peso Kg Standard	Volumen m ³ Standard	Código Alfnum.	Precio 2021
Conducto galvanizado Ø 630 (ml) entregado en 2 m	WCH01182	1	-	-	ZOR	96,30
Codo galvanizado 90° Ø 630	WCH03329	1	-	-	ZOR	192,00
Codo galvanizado 45° Ø 630	WCH03424	1	-	-	ZOR	135,00
Manguito macho Ø 630	WCH03325	1	-	-	ZOR	30,40
Manguito hembra Ø 630	WCH03720	1	-	-	ZOR	30,40
Tapón Ø 630	WCH03330	1	-	-	ZOR	65,60
Te 90° Ø 630	WCH03326	1	-	-	ZOR	280,00
Reducción Ø 630/500	WCH03327	1	-	-	ZOR	144,00
Reducción Ø 630/400	WCH03328	1	-	-	ZOR	144,00





MATERIAL DE COMPETICIÓN

- 758 • Sistemas para piscinas de competición
- 760 • Podiums para piscinas de competición
- 763 • Corcheras
- 764 • Flotadores
- 765 • Recogecorcheras
- 766 • Accesorios corcheras
- 768 • Señalización
- 769 • Paneles de viraje
- 770 • Anclajes para material de competición
- 770 • Portería de waterpolo

SISTEMAS PARA PISCINAS DE COMPETICIÓN

Sparger. Seguridad en las plataformas de saltos.

En los saltos desde una plataforma, el agua en estado de reposo resulta una superficie bastante resistente, si a dichos saltos le sumamos un mal descenso, el impacto puede resultar grave.

AstralPool introduce la tecnología Sparger, un nuevo sistema de seguridad para piscinas de saltos. Desde el fondo de la piscina se libera aire a gran presión que, al mezclarse con el agua, genera una gran cantidad de burbujas formando un colchón para el deportista. De esta forma se minimiza el riesgo de lesión y se adquiere más confianza en los propios saltadores, tanto los principiantes como los profesionales.

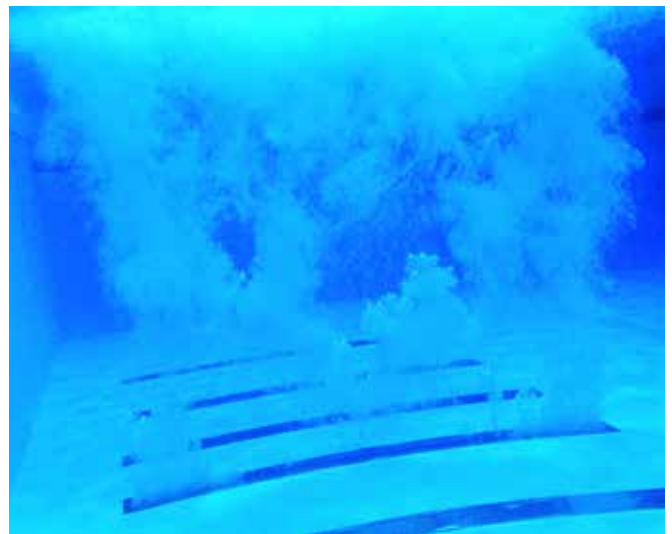

Pared Móvil. Divida la piscina y multiplique sus opciones.



Tecnología para instalar en las piscinas paredes móviles que permiten dividir una única piscina en dos partes diferentes y utilizarlas para distintos fines. De este modo, la rentabilidad del espacio y la variedad para el usuario está garantizado con un menor coste de toda la instalación.

El sistema de pared móvil puede adaptarse y utilizarse en piscinas ya construidas o de nueva construcción.

La pared móvil está construida en acero inox AISI-304 y forrada con placas de plástico color blanco antideslizante.

SITUACIÓN DE LOS DIVERSOS ELEMENTOS EN UNA PISCINA DE COMPETICIÓN

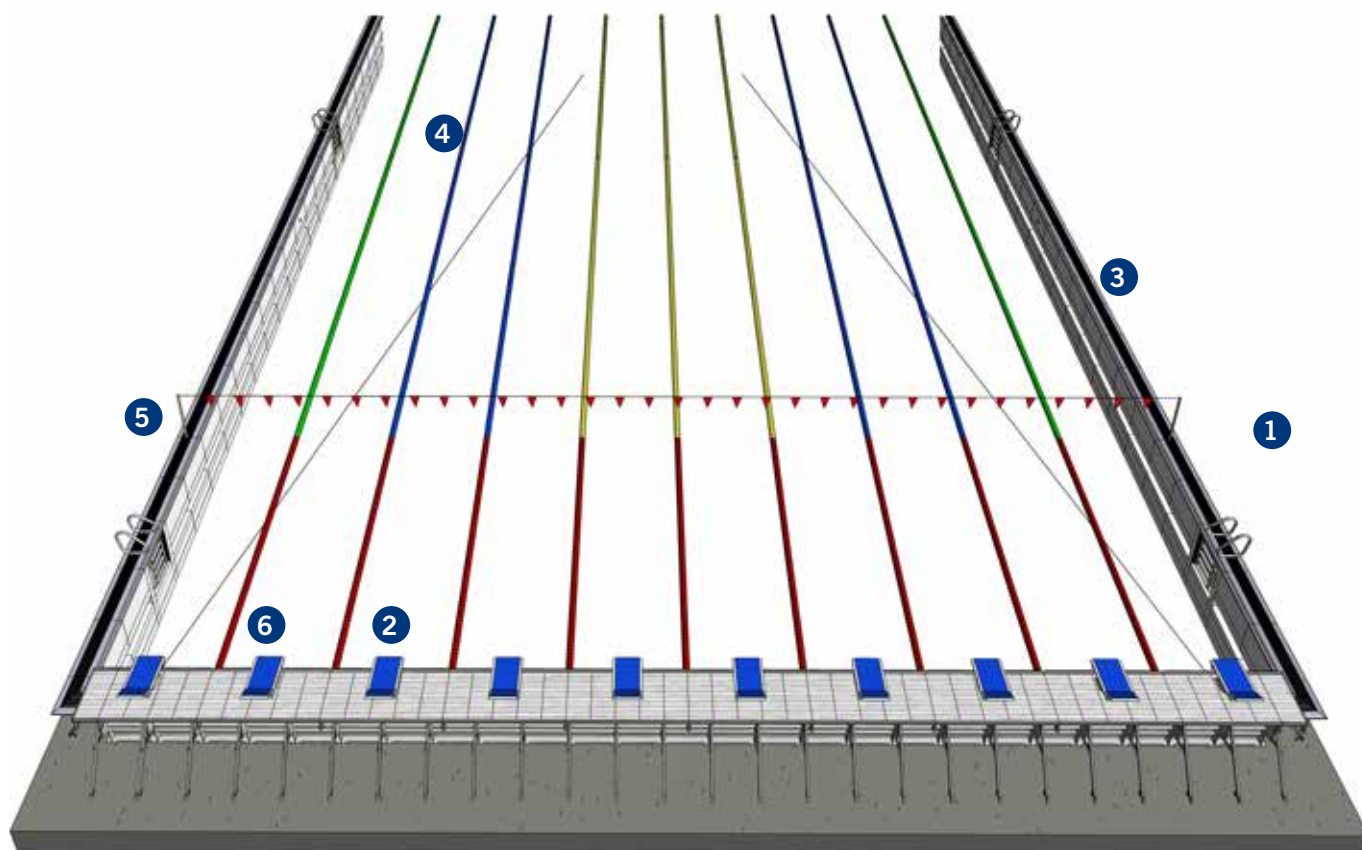

- 1 Escalera
- 2 Podium para salida de los nadadores
- 3 Rejilla para rebosadero
- 4 Líneas de flotación
- 5 Postes de señalización de natación espalda
- 6 Panel de viraje con soportes (ver esquema inferior)

PODIUMS PARA PISCINAS DE COMPETICIÓN



Podium para salida de los nadadores

Especialmente diseñado para competición. Dispone de apoyo regulable para facilitar la salida al nadador. Su diseño minimalista y la alta calidad de sus materiales le proporcionaran una imagen elegante y moderna. Fabricado en Acero Inoxidable AISI-316. Acabado superficial Pulido. Apoyo regulable (6 posiciones). Fijación en anclaje 54460 no incluido en el suministro.

Código	Emb. Standard	Peso Kg Standard	Volumen m ³ Standard	Código Alfanum.	Precio 2021
--------	---------------	------------------	---------------------------------	-----------------	-------------

Podium para salida de los nadadores **53875** 1 - - **A07** **3.538,00**

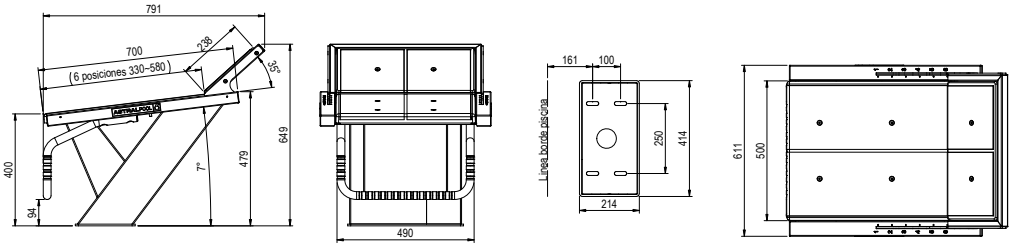

Podium de salida H-700 con soporte móvil



Especialmente diseñado para competición, conforme a las normas FINA y UNE EN 13451-4. Tiene un soporte con 6 posiciones para facilitar la salida del nadador. Fabricado de acero inoxidable AISI-316 y con una altura de 700 mm para evitar la instalación de plataformas extra en los podiums de salida de la piscina. Anclaje de fijación 73971 no incluido en producto.

Código	Emb. Standard	Peso Kg Standard	Volumen m ³ Standard	Código Alfanum.	Precio 2021
--------	---------------	------------------	---------------------------------	-----------------	-------------

Podium de salida, altura: 700 mm **74011** 1 110 - **A07** **Consultar**

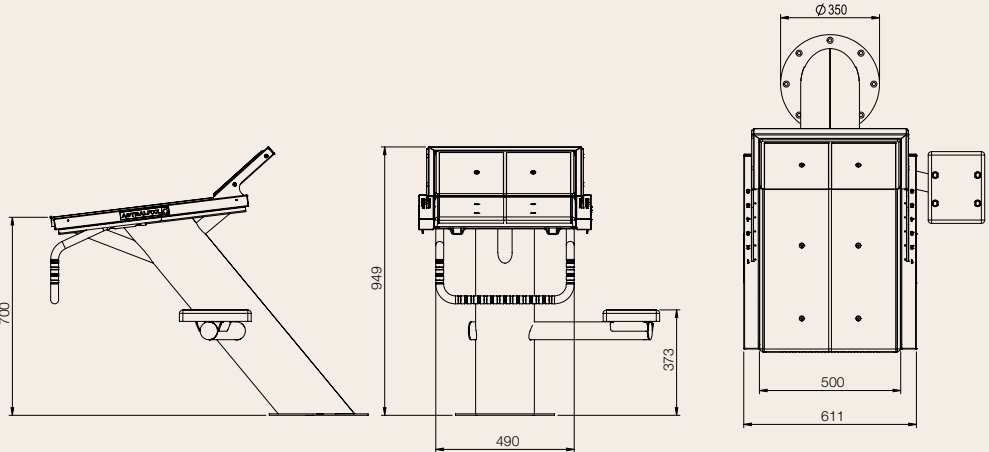

Anclaje para podium de salida H-700



Anclaje diseñado para el podium H-700 con soporte (código 74011), para insertarlo en el hormigón. En acero inoxidable AISI-316.

Código	Emb. Standard	Peso Kg Standard	Volumen m ³ Standard	Código Alfanum.	Precio 2021
--------	---------------	------------------	---------------------------------	-----------------	-------------

Anclaje **73971** 1 8,42 - **A07** **Consultar**

PODIUMS PARA PISCINAS DE COMPETICIÓN

Podiums salida nadadores



Construcción en inox AISI-316. Plataforma regulable de poliéster y FV antideslizante de 500 mm x 500 mm. Numeración no incluida. Fijación en anclaje código 54461 no incluido en el suministro.

ACABADO PULIDO:

Altura 700 mm
Altura 400 mm

Código	Emb. Standard	Peso Kg Standard	Volumen m ³ Standard	Código Alfanum.	Precio 2021
00144	1	32,0	0,36	A07	1.941,00
00145	1	25,3	0,18	A07	1.516,00

00144

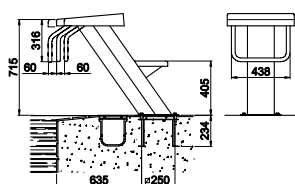

00145

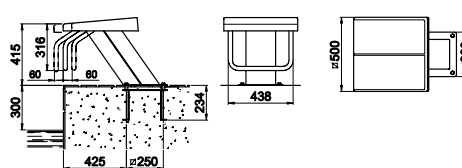

Podiums salida nadadores



Fabricado en inox AISI-304. Plataforma regulable de poliéster y FV antideslizante de 500 x 500 mm. Numeración no incluida.

ACABADO PULIDO:

Altura 700 mm
Altura 400 mm

Código	Emb. Standard	Peso Kg Standard	Volumen m ³ Standard	Código Alfanum.	Precio 2021
00146	1	25,0	0,48	A07	899,00
27578	1	18,0	0,11	A07	808,00

00146

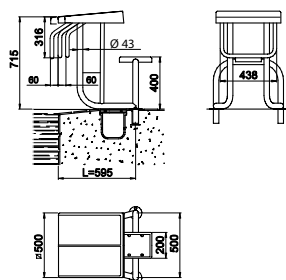

27578

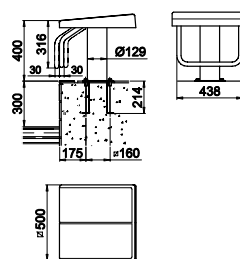

Nota: El podium código 00146 puede fabricarse a medida para adaptarse a la situación de los rebosaderos. En este caso se debe facilitar la cota L.

Notas:
Código 00146: Fijación en anclaje código 00143, no incluido en el suministro.
Código 27578: Fijación en anclaje código 54462, no incluido en el suministro.

PODIUMS PARA PISCINAS DE COMPETICIÓN



Plataforma para Podiums

AstralPool ha creado una plataforma donde fijar los podiums de salida. Mediante esta incorporación ampliamos nuestra gama de productos para la competición. El producto está compuesto por una bancada en AISI-304 y rejillas en material plástico. La plataforma también puede utilizarse como panel de viraje e incorpora las fijaciones para las corcheras.

	Código	Emb. Standard	Peso Kg Standard	Volumen m ³ Standard	Código Alfnum.	Precio 2021
Plataforma podiums, ancho calle 2 m	34213	1	-	-	A07	3.651,00
Plataforma podiums, ancho calle 2,5 m	34214	1	-	-	A07	3.806,00
Plataforma podiums, extremo derecho	34215	1	-	-	A07	1.929,00
Plataforma podiums, extremo izquierdo	34216	1	-	-	A07	1.782,00

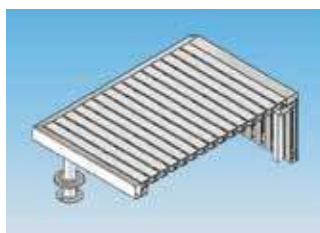

34216

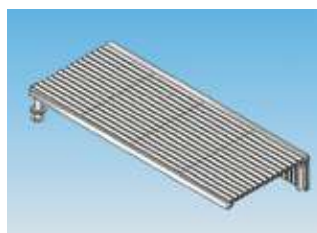

34213 - 2 m
34214 - 2,5 m

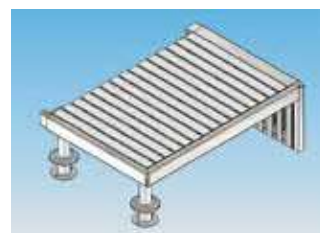

34215

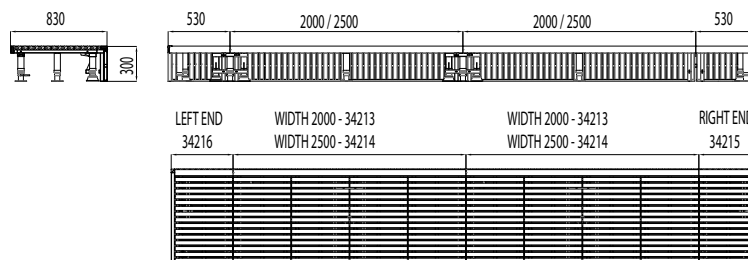

Anclajes para podium

Anclajes fijación podium para empotrar en hormigón, fabricados en acero inoxidable AISI-304/316, compuestos por la base empotrable, tornillos y arandelas, con conexión al circuito equipotencial.

	Código	Emb. Standard	Peso Kg Standard	Volumen m ³ Standard	Código Alfnum.	Precio 2021
Anclaje podium competición AISI-316	54460	1	2,4	0,02	A07	186,00
Anclaje podium de inox AISI-316	54461	1	3,5	0,02	A07	116,00
Anclaje podium de inox AISI-304	54462	1	2,4	0,02	A07	101,00

Anclaje 54460 : Para podiums códigos 28760 - 28761 - 53875
 Anclaje 54461 : Para podiums códigos 00144 - 00145 - 19956
 Anclaje 54462 : Para podiums códigos 27578



Números para podiums

Incluyen 4 unidades.

	Código	Emb. Standard	Peso Kg Standard	Volumen m ³ Standard	Código Alfnum.	Precio 2021
Altura 80 mm (Para podiums 00146 - 27578 - 27836) Para podiums números del 1 al 6	28616	1	-	-	A07	85,20
Para podiums números del 1 al 10	28617	1	-	-	A07	150,00
Altura 100 mm (Para podiums 00144 - 00145 - 19956 - 28760 - 28761 - 53875) Para podiums BCN03 del 1 al 6	34200	1	0,1	0,001	A07	245,00
Para podiums BCN03 del 1 al 10	34201	1	0,1	0,001	A07	440,00

CORCHERAS



Modelo BCN03 Competición

Las corcheras se suministran montadas con flotadores, cable de acero inox de 6 mm (código 28808), tensor (00208) y amortiguador (01468). Flotadores con turbinas interiores, con un Ø exterior de 148 mm conforme con el reglamento de la Federación Internacional de Natación (FINA).

	Código	Emb. Standard	Peso Kg Standard	Volumen m ³ Standard	Código Alfanum.	Precio 2021
25 m						
Color Rojo - Blanco	67599	1	-	-	A07	2.568,00
Color Rojo - Verde	67601	1	-	-	A07	2.568,00
Color Rojo - Azul	67602	1	-	-	A07	2.568,00
Color Rojo - Amarillo	67603	1	-	-	A07	2.568,00
50 m						
Color Rojo - Blanco	67600	1	-	-	A07	5.262,00
Color Rojo - Verde	67604	1	-	-	A07	5.262,00
Color Rojo - Azul	67605	1	-	-	A07	5.262,00
Color Rojo - Amarillo	67606	1	-	-	A07	5.262,00



Modelo Sydney

Gama compuesta por corcheras con un Ø exterior de 148 mm conforme con el reglamento de la Federación Internacional de Natación (FINA), según el reglamento FR 3 de Piscinas para Juegos Olímpicos o Campeonatos Mundiales. Se suministran montadas con flotadores y cable de acero inox de 6 mm (código 28808), tensor (00208) y amortiguador (01468).



	Código	Emb. Standard	Peso Kg Standard	Volumen m ³ Standard	Código Alfanum.	Precio 2021
12,5 m*						
Color Blanco	67607	1	-	-	A07	771,00
16,5 m*						
Color Blanco	67608	1	-	-	A07	941,00
25 m						
Color Rojo - Blanco	67609	1	-	-	A07	1.325,00
Color Rojo - Verde	67612	1	-	-	A07	1.291,00
Color Rojo - Azul	67613	1	-	-	A07	1.291,00
Color Rojo - Amarillo	67614	1	-	-	A07	1.291,00
33 m³/h						
Color Rojo - Blanco	67610	1	-	-	A07	1.678,00
50 m						
Color Rojo - Blanco	67611	1	-	-	A07	2.398,00
Color Rojo - Verde	67615	1	-	-	A07	2.466,00
Color Rojo - Azul	67616	1	-	-	A07	2.682,00
Color Rojo - Amarillo	67617	1	-	-	A07	2.682,00

* Disponibilidad en otros colores (Azul, Verde, Amarillo)



Modelo Roma

Se suministran montadas con flotadores, cuerda de poliéster de 7 mm (código 00210), tensor (00209) y gancho (00207).

	Código	Emb. Standard	Peso Kg Standard	Volumen m ³ Standard	Código Alfanum.	Precio 2021
12,5 m	Color Blanco	67618	1	-	A07	233,00
16,5 m*		67619	1	-	A07	252,00
25 m	Color Naranja - Blanco	67620	1	-	A07	379,00
33 m	Color Naranja - Blanco	67621	1	-	A07	502,00
50 m	Color Naranja - Blanco	67622	1	-	A07	718,00

* Disponibilidad en otros colores (Azul, Verde, Rojo)

Existe la posibilidad de suministrar bajo pedido cualquier longitud, combinación, color y cuerda de corchera.



Consulte + info en PRODUCTOS.
www.astralpool.com

CORCHERAS



Modelo Moscú

Se suministran montadas con flotadores, cuerda de poliéster de 7 mm (código 00210), tensor (00209) y gancho (00207).

	Código	Emb. Standard	Peso Kg Standard	Volumen m ³ Standard	Código Alfanum.	Precio 2021
12,5 m Color Blanco	67623	1	-	-	A07	428,00
16,5 m*	67624	1	-	-	A07	504,00
25 m Color Naranja - Blanco	67625	1	-	-	A07	712,00
33 m Color Naranja - Blanco	67626	1	-	-	A07	964,00
50 m Color Naranja - Blanco	67627	1	-	-	A07	1.347,00

* Disponibilidad en otros colores (Azul, Verde, Rojo)

FLOTADORES



Modelo BCN03

Suministrado con mecanismo de turbina interior.

	Código	Emb. Standard	Peso Kg Standard	Volumen m ³ Standard	Código Alfanum.	Precio 2021
Color verde	28425	-	-	-	A07	17,59
azul	28423	-	-	-	A07	17,59
rojo	28424	-	-	-	A07	17,59



Modelo Sydney

	Código	Emb. Standard	Peso Kg Standard	Volumen m ³ Standard	Código Alfanum.	Precio 2021
Color blanco	54032	-	-	-	A07	2,33
amarillo	54031	-	-	-	A07	2,33
azul	54028	-	-	-	A07	2,33
rojo	54029	-	-	-	A07	2,33
verde	54030	-	-	-	A07	2,33

Modelo Moscú



Hélices Moscú:

	Código	Emb. Standard	Peso Kg Standard	Volumen m ³ Standard	Código Alfanum.	Precio 2021
Color blanco	00161	150	7,0	0,070	A07	0,82
naranja	00162	150	7,0	0,070	A07	0,82
azul	00163	150	7,0	0,070	A07	0,82
rojo	00164	150	7,0	0,070	A07	0,82

Flotadores Roma:

	Código	Emb. Standard	Peso Kg Standard	Volumen m ³ Standard	Código Alfanum.	Precio 2021
Color blanco	00149	500	7,0	0,110	A07	0,73
naranja	00150	500	7,0	0,110	A07	0,73
azul	00151	500	7,0	0,110	A07	0,73
rojo	00152	500	7,0	0,110	A07	0,73

RECOGECORCHERAS

Carro recogecorcheras BCN03



Un nuevo trolley diseñado para transportar y guardar las cuerdas BCN03 Lane después de usarlas en la piscina. El carro recogecorcheras BCN03 fabricado en acero inox AISI-316 que incluye una bolsa de PVC para recoger el agua sobrante de las corcheras. Gracias a la salida inferior de la bolsa, el vaciado de la misma se realiza de forma controlada y evitando derramamiento de agua. Para máxima movilidad dispone de 4 ruedas giratorias, dos de las cuales incorporan frenos. Puede guardar una corchera de hasta 50 metros de largo (o 2 de 25) y se puede utilizar con todos los modelos.

Código	Emb. Standard	Peso Kg Standard	Volumen m ³ Standard	Código Alfanum.	Precio 2021
28623	1	55,0	0,389	A07	3.516,00

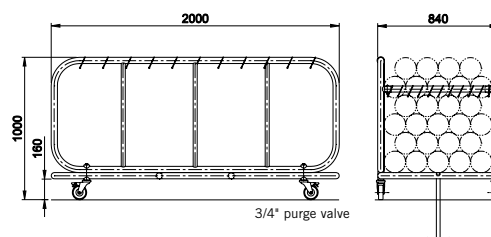

Enrollador de corcheras móvil



Fabricado en acero inox AISI-304, dotado de volante de gran diámetro para el accionamiento y montado sobre 4 ruedas giratorias para su fácil transporte. Dos de ellas incorporan frenos.

Ancho 1,2 m
Ancho 1,8 m

Código	Emb. Standard	Peso Kg Standard	Volumen m ³ Standard	Código Alfanum.	Precio 2021
58860	1	27	0,31	A07	1.726,00
58859	1	32	0,45	A07	2.357,00

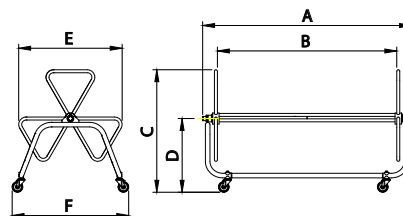

CAPACIDAD DE CORCHERAS

Modelo	1,2 m			1,8 m		
	25 m	33 m	50 m	25 m	33 m	50 m
ROMA	8	6	4	12	9	6
SIDNEY	2	1	1	3	2	1
MOSCÚ	4	2	2	6	3	3

Código	A	B	C	D	E	F
58860	1415	1125	1165	690	970	1085
58859	2015	1725				

Recogecorcheras escamoteable



Permite el almacenamiento de corcheras en la parte inferior de la instalación. Fabricado en acero inoxidable AISI-316, se compone del cuerpo recogecorcheras, que queda empotrado en el pavimento de la piscina y en el cual se sitúa el mecanismo escamoteable con la rueda que será el apoyo en el momento de la recogida de las corcheras. El recogecorcheras queda disimulado mediante una tapa superior panelable. Este artículo podrá complementarse en caso necesario con un saco recogecorcheras.

Código	Emb. Standard	Peso Kg Standard	Volumen m ³ Standard	Código Alfanum.	Precio 2021
15842	1	12,8	0,08	A07	1.238,00

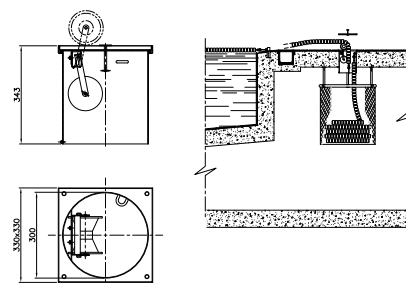

ACCESORIOS CORCHERAS

Esquema de instalación tipo Zurich/
Wiesbaden

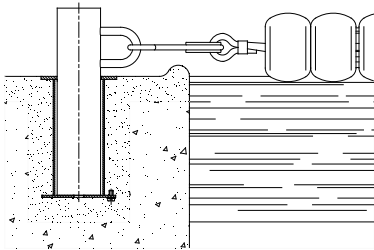

Anclaje
Soporte corchera código 00141
código 00140

Esquema de instalación tipo Finlandés

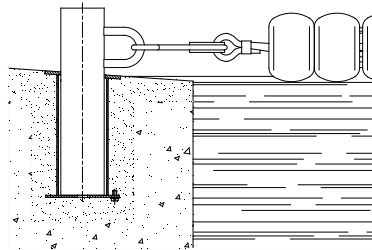

Anclaje
Soporte corchera código 00142
código 00140

Esquema de instalación estándar

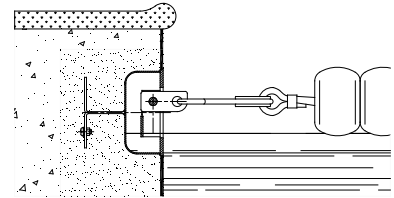

Copas anclaje código 09206
código 09207
código 00205
código 00206

Soporte corchera



Acero inox AISI-316. Para acoplamiento en anclajes 00141 y 00142.

Código	Emb. Standard	Peso Kg Standard	Volumen m ³ Standard	Código Alfanum.	Precio 2021
00140	2	0,63	0,003	A07	56,10

Copa anclaje cuerda corcheras con varilla



Acero inox AISI-316.

Para piscina de hormigón

Código	Emb. Standard	Peso Kg Standard	Volumen m ³ Standard	Código Alfanum.	Precio 2021
09206	1	0,4	0,001	A07	65,60

Copa anclaje cuerda corcheras con varilla



Acero inox AISI-316.

Para piscina prefabricada con juntas, brida y tornillos

Código	Emb. Standard	Peso Kg Standard	Volumen m ³ Standard	Código Alfanum.	Precio 2021
09207	1	0,5	0,001	A07	86,20

Copa anclaje cuerda corcheras escamoteable



Acero inox AISI-316.

Para piscina de hormigón con enganche escamoteable

Código	Emb. Standard	Peso Kg Standard	Volumen m ³ Standard	Código Alfanum.	Precio 2021
00205	1	0,46	0,001	A07	85,00



Consulte + info en PRODUCTOS.
www.astralpool.com

ACCESORIOS CORCHERAS



Copa anclaje cuerda corcheras escamoteable

Acero inox AISI-316.

Para piscina prefabricada con enganche escamoteable, juntas, brida y tornillos

Código	Emb. Standard	Peso Kg Standard	Volumen m ³ Standard	Código Alfanum.	Precio 2021
00206	1	0,6	0,001	A07	116,00



Tensor corcheras

Latón cromado.

Código	Emb. Standard	Peso Kg Standard	Volumen m ³ Standard	Código Alfanum.	Precio 2021
00208	1	0,97	0,002	A07	135,00



Tensor corcheras

Acero inox AISI-316.

Código	Emb. Standard	Peso Kg Standard	Volumen m ³ Standard	Código Alfanum.	Precio 2021
00209	1	0,2	0,001	A07	51,70



Amortiguador corchera

Acero inox AISI-304 con elemento fijación cable.

Código	Emb. Standard	Peso Kg Standard	Volumen m ³ Standard	Código Alfanum.	Precio 2021
01468	1	0,62	0,002	A07	87,40



Gancho cuerda corcheras

Acero inox AISI-304.

Código	Emb. Standard	Peso Kg Standard	Volumen m ³ Standard	Código Alfanum.	Precio 2021
00207	100	5	0,01	A07	12,04



Consulte + info en PRODUCTOS.
www.astralpool.com

ACCESORIOS CORCHERAS



Cuerdas y cables corcheras

- Cuerda de poliéster Ø 7 mm
- Cable de acero inox AISI-316
Ø 4 x 6 mm plastificado DIN 3055
- Cable de acero inox AISI-316 BCN03
Ø 6 mm sin recubrimiento

Código	Emb. Standard	Peso Kg Standard	Volumen m³ Standard	Código Alfanum.	Precio 2021
00210	110 m	2,0	0,090	A07	0,87
00211	-	0,1	0,001	A07	7,83
28808	-	-	-	A07	5,76

SEÑALIZACIÓN



Señalización salida falsa

Indicar el ancho de piscina al efectuar el pedido.

Compuesto por 2 postes de acero inoxidable AISI-316 (uno con polea y liberación rápida). Altura 1,8 m. Se suministra sin anclajes.

Postes salida falsa:

- Ancho de piscina hasta 21 m tubo Ø 43 mm (para acoplamiento en anclajes 00141 y 00142).
- Ancho de piscina a partir 21 m tubo Ø 48 mm (para acoplamiento en anclajes 19960 y 19961).

Flotadores salida falsa:

Cuerda de poliéster y flotadores

Código	Emb. Standard	Peso Kg Standard	Volumen m³ Standard	Código Alfanum.	Precio 2021
19950	1	5,6	0,01	A07	477,00
19951	1	9,4	0,01	A07	542,00
19954	1	-	-	A07	Consultar

IMPORTANTE:
Indicar las dimensiones de la piscina al efectuar el pedido.



Señalización natación espalda

Indicar el ancho de piscina al efectuar el pedido.

Compuesto por 4 postes de acero inox AISI-316 y 1,8 m de altura. Se suministra sin anclajes.

Postes natación espalda

- Ancho de piscina hasta 21 m tubo Ø 43 mm (para acoplamiento en anclajes 00141 y 00142).
- Ancho de piscina a partir 21 m tubo Ø 48 mm (para acoplamiento en anclajes 19960 y 19961),

Banderolas natación espalda:

Juego de 2 unidades

Código	Emb. Standard	Peso Kg Standard	Volumen m³ Standard	Código Alfanum.	Precio 2021
19952	1	11,2	0,03	A07	819,00
19953	1	20,0	0,03	A07	983,00
19955	1	-	-	A07	44,01

IMPORTANTE:
Indicar las dimensiones de la piscina al efectuar el pedido.

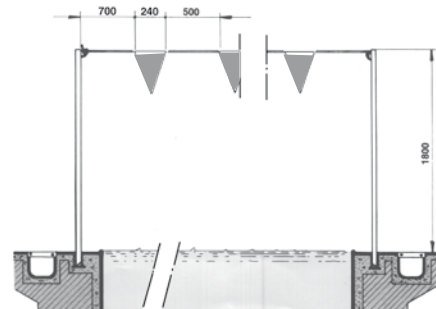
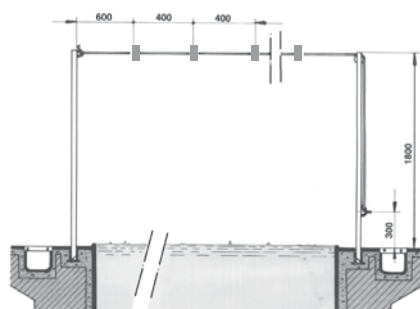

PANELES DE VIRAJE

Paneles de viraje



Acero inoxidable AISI-316 con rejilla de material plástico. Altura 300 mm. Se suministra sin soporte (00139).

Ancho calle 2 m
Ancho calle 2,5 m

Código	Emb. Standard	Peso Kg Standard	Volumen m ³ Standard	Código Alfanum.	Precio 2021
00137	1	13,6	0,040	A07	873,00
00138	1	16,5	0,051	A07	989,00

IMPORTANTE:
Indicar las dimensiones de la piscina y cotas al efectuar el pedido.

Soporte

Acero inoxidable AISI-316 (para acoplamiento en anclajes 00141 y 00142). Indicar cotas "H", "L" y tipo de rebosadero al cursar pedido. Se necesitan como mínimo dos unidades para cada panel de viraje.

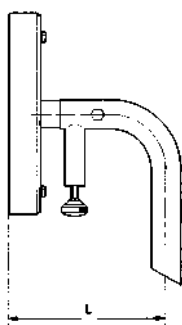

Código	Emb. Standard	Peso Kg Standard	Volumen m ³ Standard	Código Alfanum.	Precio 2021
00139	1	4,0	0,054	A07	498,00

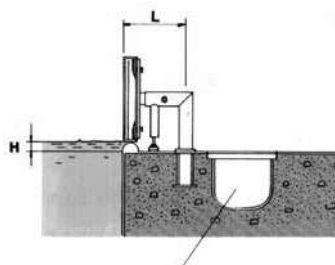

DETALLES DE ANCLAJE CUANDO LA MEDIDA «L» ES MENOR DE 500 mm.

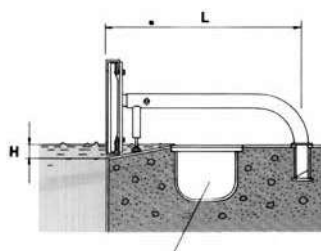
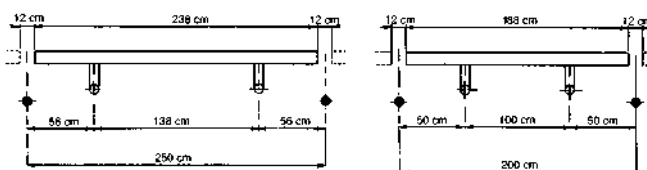

DETALLES DE ANCLAJE CUANDO LA MEDIDA «L» ES MAYOR 500 mm.

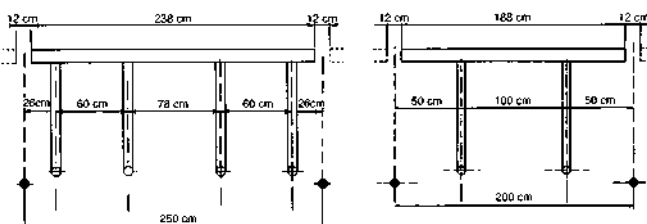

ANCLAJES PARA MATERIAL DE COMPETICIÓN



Anclaje plano

Zurich-Wiesbaden. De acero inoxidable AISI-316.

Para tubo Ø 43 mm
Para tubo Ø 48 mm

Código	Emb. Standard	Peso Kg Standard	Volumen m ³ Standard	Código Alfanum.	Precio 2021
00141	2	1,17	0,002	A07	113,00
19960	2	1,3	0,002	A07	150,00



Anclaje inclinado

Finlandés. De acero inoxidable AISI-316.

Para tubo Ø 43 mm
Para tubo Ø 48 mm

Código	Emb. Standard	Peso Kg Standard	Volumen m ³ Standard	Código Alfanum.	Precio 2021
00142	2	1,13	0,002	A07	115,00
19961	2	1,26	0,002	A07	164,00



Anclaje fijación

Con tornillos. De acero inoxidable AISI-316.

Código	Emb. Standard	Peso Kg Standard	Volumen m ³ Standard	Código Alfanum.	Precio 2021
00143	2	1,47	0,003	A07	169,00

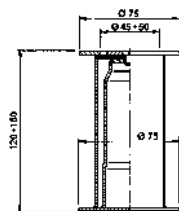

Código 00141
Código 19960

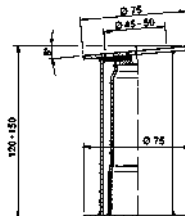

Código 00142
Código 19961

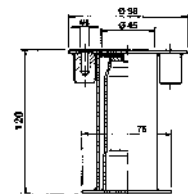

Código 00143

PORTERIA DE WATERPOLO

Porteria de waterpolo

La portería Waterpolo es ligera, flotante y muy resistente. Construida totalmente en aluminio y pintada al horno en color blanco.

Fabricación y medidas de acuerdo a los standards FINA.

- Flotación: Flotadores de aluminio rellenos de espuma de poliuretano.
- Marco porteria: Tubo Aluminio 80x50 mm.
- Sujeción Red: Varilla redonda de 6 mm en Inox.
- Tubo Lateral Red: Tubo redondo de 23 mm en Inox con fijación en marco y flotador.
- Sujeción para las líneas de gol.
- Redes incluidas.

Kit portería de waterpolo oficial

Código	Emb. Standard	Peso Kg Standard	Volumen m ³ Standard	Código Alfanum.	Precio 2021
69654	1	-	-	A07	6.872,00





SOLUCIONES DE CONSTRUCCIÓN

- 772 • Soluciones modulares para piscinas
- 780 • Inoxpool
- 783 • Skypool Commercial Pools
- 786 • Bluespring

SOLUCIONES MODULARES PARA PISCINAS



Módulos autoportantes para piscinas y spas, con su composite impermeable y armado, listo para su revestimiento final.

Módulos prefabricados con todos los accesorios y pasamuros preinstalados, garantizando la estanqueidad frente a vibraciones y golpes de ariete.

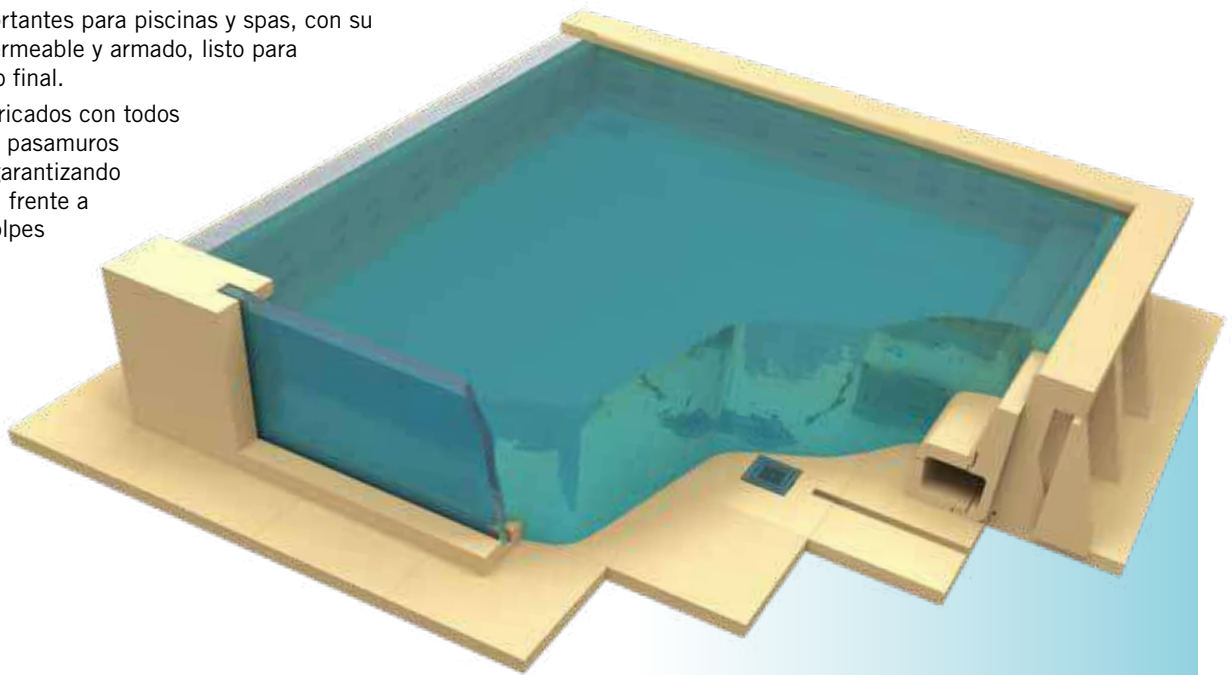

El coeficiente de dilatación de nuestros módulos prefabricados es muy superior al del hormigón por lo que no fisura ni agrieta a largo plazo, desacoplando los movimientos estructurales por dilataciones y contracciones. Ideales para rehabilitación, áticos, azoteas, sótanos... Su diseño modular facilita enormemente el transporte y el acceso al espacio de la obra.

Diseños exclusivos sin limitaciones, gracias a nuestros sistemas controlados por ordenador, permitiendo a nuestros clientes diseñar sus proyectos, sin necesidad de moldes y evitando los fallos manuales.

Los elementos prefabricados permiten la construcción y rehabilitación de piscinas, con las dimensiones y diseño creado por el proyectista, permitiendo un revestimiento exactamente igual a la obra tradicional.

-  Instalación en lugares complejos
-  Modular y autoportante
-  Ahorro energético
-  Resistente a las cargas de agua
Aligeramiento estructural
-  Sistema prefabricado

SOLUCIONES MODULARES PARA PISCINAS



Revestimiento directo sobre el núcleo aislante que garantiza las posibles condensaciones intersticiales que dan lugar a la proliferación de microorganismos nocivos para el ser humano.

Sin apenas pérdidas energéticas ($\lambda = 0,033 \text{ W/mK}$) en comparación al hormigón ($\lambda = 2,30 \text{ W/mK}$) permite una amortización total a corto plazo.



COMPARATIVO ENERGÉTICO

86%
de ahorro

HORMIGÓN
2,3 W/mK
MALLOR
0,033 W/mK



Datos de Conductividad Energética s/. Código Técnico de la Edificación (CTE).

ALIGERAMIENTO ESTRUCTURAL

2320kg
más ligero por m³

HORMIGÓN
2.400 kg/m³
MALLOR
80 kg/m³

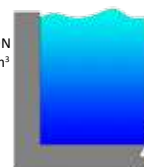

COMPARATIVO VOLUMEN DE AGUA

920kg
más ligero por m³

AGUA
1.000 kg/m³
MALLOR
80 kg/m³

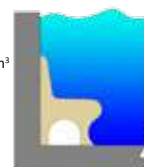

Volumen del banco compacto: 0,27 m³

Para pedir presupuesto
contacta con el comercial de tu zona.

SOLUCIONES MODULARES PARA PISCINAS - PROYECTOS SINGULARES



Piscina IBEROSTAR BAHIA PALMA

74.520 kg hormigón | **31,05 m³**
 2.484 kg módulo prefabricado

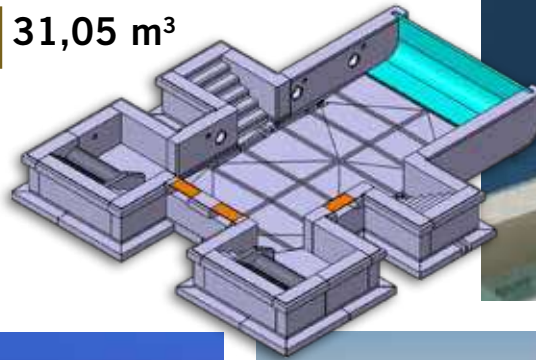

Piscina CALDEA KIDS

85.104 kg hormigón | **35,46 m³**
 2.837 kg módulo prefabricado

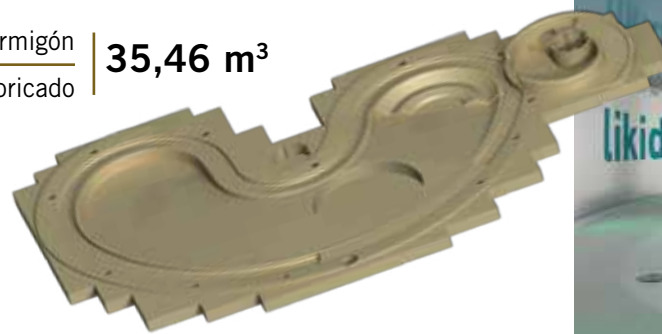

SOLUCIONES MODULARES PARA PISCINAS - ESTIMACIÓN PRECIOS



Piscina Modular Skimmer

Medidas	Precio 2021
7000 x 3000 x 1000	10.654 €
8000 x 4000 x 1000	12.542 €
10000 x 5000 x 1000	15.257 €



Precios aproximados. Para una estimación exacta, póngase en contacto con su comercial.

Piscina Modular Desborde Rejilla

Medidas	Precio 2021
7000 x 3000 x 1000	10.806 €
8000 x 4000 x 1000	12.748 €
10000 x 5000 x 1000	15.516 €



Precios aproximados. Para una estimación exacta, póngase en contacto con su comercial.

Rehabilitación de piscina con panel RHB

Medidas	Precio 2021
m ²	desde 179 €



Precios aproximados. Para una estimación exacta, póngase en contacto con su comercial.

SOLUCIONES MODULARES PARA PISCINAS - DESBORDES



Desborde perimetral recto canto



Curvo 1000 x 295 x 140 mm
Recto 1000 x 295 x 140 mm

Código	Emb. Standard	Peso Kg Standard	Volumen m ³ Standard	Código Alfanum.	Precio 2021
71908	1	-	-	A06	74,40
71912	1	-	-	A06	63,30



Desborde perimetral circular canto



Curvo 1000 x 295 x 120 mm
Recto 1000 x 295 x 120 mm

Código	Emb. Standard	Peso Kg Standard	Volumen m ³ Standard	Código Alfanum.	Precio 2021
PD00016C	1	-	-	A06	Consultar
PD00026C	1	-	-	A06	Consultar



Desborde perimetral desborde oculto



Recto 1000 x 650 x 200 mm
Circular 1000 x 650 x 200 mm

Código	Emb. Standard	Peso Kg Standard	Volumen m ³ Standard	Código Alfanum.	Precio 2021
71909	1	-	-	A06	Consultar
PD00060C	1	-	-	A06	Consultar



Desborde perimetral desborde lineal



Recto 1000 x 623 x 245 mm
Circular 1000 x 623 x 245 mm

Código	Emb. Standard	Peso Kg Standard	Volumen m ³ Standard	Código Alfanum.	Precio 2021
71910	1	-	-	A06	Consultar
PD00020C	1	-	-	A06	Consultar



Desborde perimetral recto desborde lineal



Recto 1000 x 614 x 200 mm
Circular 1000 x 614 x 200 mm

Código	Emb. Standard	Peso Kg Standard	Volumen m ³ Standard	Código Alfanum.	Precio 2021
71911	1	-	-	A06	Consultar
PD00050C	1	-	-	A06	Consultar

SOLUCIONES MODULARES PARA PISCINAS - ESCALERAS



Bloque escalera curva



- 3 peldaños 1100 x 1100 x 600 mm
- 4 peldaños 1400 x 1400 x 800 mm
- 5 peldaños 1700 x 1700 x 1000 mm

Código	Emb. Standard	Peso Kg Standard	Volumen m ³ Standard	Código Alfanum.	Precio 2021
71902	1	-	-	A06	522,00
71903	1	-	-	A06	799,00
71904	1	-	-	A06	1.134,00



Bloque escalera cuadrada



- 3 peldaños 900 x 1000 x 600 mm
- 4 peldaños 1200 x 1000 x 800 mm
- 5 peldaños 1500 x 1000 x 1000 mm

Código	Emb. Standard	Peso Kg Standard	Volumen m ³ Standard	Código Alfanum.	Precio 2021
71905	1	-	-	A06	444,00
71906	1	-	-	A06	733,00
71907	1	-	-	A06	864,00

SOLUCIONES MODULARES PARA PISCINAS - CAMAS DE AIRE



Base cama aire 10 salidas aire



- 10 salidas de aire 1980 x 800 x 1000 mm
- 20 salidas de aire 1980 x 800 x 1000 mm

Boquillas soplantes incluidas

Código	Emb. Standard	Peso Kg Standard	Volumen m ³ Standard	Código Alfanum.	Precio 2021
71914	1	-	-	A06	1.576,00
71913	1	-	-	A06	1.621,00



Base cama plancha aire simple



- 1980 x 800 x 1000 mm

Boquillas soplantes incluidas

Código	Emb. Standard	Peso Kg Standard	Volumen m ³ Standard	Código Alfanum.	Precio 2021
67783	1	-	-	A06	2.014,00



Base cama plancha aire doble



- 1980 x 800 x 1000 mm

Boquillas soplantes incluidas

Código	Emb. Standard	Peso Kg Standard	Volumen m ³ Standard	Código Alfanum.	Precio 2021
67784	1	-	-	A06	2.865,00

SOLUCIONES MODULARES PARA PISCINAS - BANCO PARK



Banco Park



1000 x 488 x 484 mm

Código	Emb. Standard	Peso Kg Standard	Volumen m ³ Standard	Código Alfanum.	Precio 2021
71934	1	-	-	A06	142,00



Banco Park para 4 boquillas soplantes



800 x 488 x 484 mm

Boquillas soplantes incluidas

Código	Emb. Standard	Peso Kg Standard	Volumen m ³ Standard	Código Alfanum.	Precio 2021
67760	1	-	-	A06	286,00



Banco Park bon bandeja de aire



800 x 488 x 484 mm

Boquillas soplantes incluidas

Código	Emb. Standard	Peso Kg Standard	Volumen m ³ Standard	Código Alfanum.	Precio 2021
67761	1	-	-	A06	801,00

SOLUCIONES MODULARES PARA PISCINAS - BANCO SPA



Banco Spa recto



Recto
Curvo

Código	Emb. Standard	Peso Kg Standard	Volumen m ³ Standard	Código Alfanum.	Precio 2021
71924	1	-	-	A06	475,00
CBC005SPA6	1	-	-	A06	Consultar



Banco Spa recto para 4 boquillas soplantes



Recto
Curvo

Código	Emb. Standard	Peso Kg Standard	Volumen m ³ Standard	Código Alfanum.	Precio 2021
71922	1	-	-	A06	621,00
CBC005SPA4	1	-	-	A06	Consultar

SOLUCIONES MODULARES PARA PISCINAS - BANCO SPA



Banco Spa recto con bandeja de aire



Recto
Curvo

Código	Emb. Standard	Peso Kg Standard	Volumen m ³ Standard	Código Alfanum.	Precio 2021
71923	1	-	-	A06	1.125,00
CBC005SPA5	1	-	-	A06	Consultar

Jets no incluidos



Banco Spa recto con 2 jets y 2 pasamuros



Recto
Curvo

Código	Emb. Standard	Peso Kg Standard	Volumen m ³ Standard	Código Alfanum.	Precio 2021
71920	1	-	-	A06	705,00
CBC005SPA3	1	-	-	A06	Consultar

Jets no incluidos



Banco Spa recto con 4 jets



Recto
Curvo

Código	Emb. Standard	Peso Kg Standard	Volumen m ³ Standard	Código Alfanum.	Precio 2021
71918	1	-	-	A06	711,00
CBC005SPA2	1	-	-	A06	Consultar

Jets no incluidos



Banco Spa recto para 4 boquillas soplantes con 2 jets y 2 pasamuros



Recto
Curvo

Código	Emb. Standard	Peso Kg Standard	Volumen m ³ Standard	Código Alfanum.	Precio 2021
BC005SPA7	1	-	-	A06	851,00
CBC005SPA7	1	-	-	A06	Consultar

Jets no incluidos



Banco Spa recto para 4 boquillas soplantes con 4 jets



Recto
Curvo

Código	Emb. Standard	Peso Kg Standard	Volumen m ³ Standard	Código Alfanum.	Precio 2021
BC005SPA8	1	-	-	A06	858,00
CBC005SPA8	1	-	-	A06	Consultar

Jets no incluidos

INOXPPOOL

InoxPool



Construida en una pieza de acero inoxidable satinado AISI-316L. Grosor de 2 mm. Con canal de rebosamiento. Suelo antideslizante. Incluye preinstalación hidráulica. Listo para conectar. Instalación sencilla, sin obras.

Seguridad y calidad totales. Para satisfacer todas tus necesidades hemos diseñado estos modelos de piscinas de acero inox para los que buscan un estilo de vida elegante y sobrio. La calidad de sus materiales y acabados las diferencia. ¡Son un regalo para los sentidos!

2 modelos distintos:

COMFORT



SPORT



INOXPOOL

Comparativa de los modelos



	5 x 3 x 1,2 m	7 x 3 x 1,2 m		9 x 3 x 1,2 m		12 x 3 x 1,2 m	
MODELOS	Sport	Confort	Sport	Confort	Sport	Confort	Sport
Código	71503	71509	71510	71516	71517	71523	71524
Especificaciones generales							
Dimensiones internas (m)	5 x 2,85 x 1,2	7 x 2,85 x 1,2		8,84 x 2,85 x 1,2		11,84 x 2,85 x 1,2	
Dimensiones externas (m)	5,7 X 3,6 X 1,3	7,7 X 3,6 X 1,3		9,6 X 3,6 X 1,3		12,6 X 3,6 X 1,3	
Capacidad de agua (m ³)	18	24		31		41	
Peso en vacío / peso llena (kg)	2300 / 20300	3300 / 27300	2550 / 26550	3700 / 34700	3050 / 34050	4500 / 45500	3850 / 44850
Características							
Skimmers	-	-	-	-	-	-	-
Aspiración de rebosadero	2	2	2	3	3	4	4
Boquilla de impulsión	3	4	3	5	4	6	5
Boquilla de limpiador inferior	1	1	1	1	1	2	2
Sumideros	2	2	2	2	2	2	2
Proyectores	2	2	2	2	2	3	3
Complementos							
Escalera (3 peldaños)	•	-	•	-	•	-	•
Peldaños	-	•	-	•	-	•	-
Banco de hidromasaje	-	•	-	•	-	•	-
Cascada de hidromasaje	-	•	-	•	-	•	-
Chorro de agua de hidromasaje	-	•	-	•	-	•	-
Camas de hidromasaje	-	•	-	•	-	•	-
Contracorriente	•	-	•	-	•	-	•
Cubierta	-	•	-	•	-	•	-
Equipamiento recomendado							
Botón y temporizador hidráulico	-	45218 + 35761	-	45218 + 35761	-	45218 + 35761	-
Bomba soplante para camas de hidromasaje	-	31091	-	31091	-	31091	-
Bomba soplante para banco de hidromasaje	-	35388	-	35388	-	35388	-

INOXPOOL



Instalación

PREPARACIÓN DEL TERRENO



Se debe preparar la base del spa o la piscina.

TRASLADO A LA UBICACIÓN



Fabricada en una pieza, el traslado debe hacerse con un medio de transporte autorizado.



El traslado debe realizarse con un trailer o camión reforzado, para que llegue a su destino en perfecto estado.

TRASLADO MEDIANTE GRÚA



Se debe poder acceder fácilmente al lugar (exterior) para poder instalar la grúa que ayudará a descargar y colocar el spa o la piscina.

DESCARGA DE LA PISCINA



Hay que revisar y fijar la instalación para comprobar que todo esté en orden.

NIVELADO Y AJUSTES



Por último, toca montar las conexiones y realizar la puesta en marcha antes de que puedas disfrutar del espacio de bienestar relajante con el que has soñado.

Solicita tu nuevo catálogo Spa & Pool INOX SOLUTION de AstralPool

SPA & POOL INOX SOLUTION



SKYPOOL COMMERCIAL POOLS

QUÉ ES SKYPOOL



Piscinas de paneles, la tecnología más avanzada que garantiza precisión y exactitud



La forma más fácil, rápida y segura para construir piscinas tanto residenciales como comerciales. SkyPool es la gama AstralPool de piscinas prefabricadas, en paneles, adaptables a infraestructuras existentes fijas o eventuales.

La utilización de estos paneles totalmente prefabricados y un fácil sistema de anclaje y ensamblaje entre ellos, permite en tiempo récord que una piscina enterrada o elevada sea una realidad.

La inmersión en caliente en un baño de zinc otorga a los paneles de acero galvanizado una excelente protección antioxidante, con lo que se consigue una durabilidad y seguridad garantizadas.

SkyPool, experto en soluciones integrales

Gracias a SkyPool, AstralPool es líder indiscutible en el mundo de las piscinas prefabricadas de paneles de acero galvanizado. Nuestra flexibilidad y dinamismo, así como nuestra adaptación a las necesidades y regulaciones de cada mercado nos han llevado a construir piscinas en más de 60 países, convirtiéndonos en una de las empresas con mayor proyección internacional del sector.

Piscinas de competición, mención especial.

Líderes en este sector, disponemos de una amplia experiencia en el desarrollo de soluciones para el mundo de la competición. Fabricamos piscinas de todas las dimensiones, incluidas las dimensiones acordes con las exigencias y normativas FINA.

Soluciones integrales.

AstralPool dispone de un equipo multidisciplinar capaz de dar soporte en el desarrollo de su proyecto de principio a fin, aportando el grado de experiencia y buen hacer que se espera de un líder:

- Análisis del proyecto.
- Estudios preliminares de diseño y costes estimados.
- Asesoría en el tratamiento del agua.
- Fabricación.
- Dirección de obra.
- Instalación "Complete Solution".



SKYPOOL COMMERCIAL POOLS



Por muchos motivos SkyPool es la mejor opción



Rapidez

La utilización de componentes totalmente prefabricados junto con un fácil sistema de ensamblaje, reducen de forma considerable el tiempo de montaje de la piscina.



Versatilidad

Se adapta a cada proyecto, sin límites de forma.



Duradero

Se utilizan nuevos diseños y sistemas de fabricación para obtener la máxima calidad, funcionalidad y durabilidad de los componentes de la piscina. La estructura metálica tiene una garantía de 20 años.



Ligereza

Piense un sitio, ¡nosotros lo construimos! La ventaja de una estructura ligera y de fácil adaptación para construir piscinas incluso en condiciones complicadas. Espacios reducidos, áticos, estadios...



Coste

No necesita ningún tipo de infraestructura compleja para conseguir una piscina de altas prestaciones con el menor coste.



Fiable

La utilización de los mejores componentes, junto con un sistema de construcción totalmente seguro, proporciona la fiabilidad requerida en este tipo de instalaciones.



Sostenible

Sus componentes son totalmente reciclables, no contaminantes, y fabricados mediante procesos de bajo impacto medioambiental.

Beneficios SkyPool

1. Tecnología.

Gracias a la tecnología empleada en la construcción de las piscinas de paneles SkyPool, la precisión y exactitud de las mismas se ajusta a la normativa FINA. La capacidad para regular nivelación y ángulos de la piscina, es sumamente fácil y eficaz. El acceso a través de los registros de la piscina permite cualquier tipo de regulación.

2. Impermeable. Sin fugas.

Sin fugas. El perfecto ensamblaje de los paneles SkyPool y la colocación del liner aseguran la perfecta impermeabilización del vaso de la piscina, además está diseñado para adaptarse a los movimientos y asentamientos del terreno, así como los movimientos de llenado y vaciado de la piscina.

3. Acabados de alta resistencia.

Las piscinas SkyPool con el liner reforzado PVC-P son impermeables, proporcionan un elevado nivel de seguridad, protección, solidez y durabilidad. Además, es resistente al agua clorada y al envejecimiento a los agentes externos. Es garantía de elasticidad y se ofrece en un amplio abanico de posibilidades (colores, etc...)

4. Menor tiempo de instalación.

La fabricación e instalación de una piscina olímpica SkyPool (50 x 25 x 2 m) puede llegar a ser de 2 meses menos en comparación al de una piscina de hormigón. Esto supone una reducción considerable en costes indirectos y en el coste de oportunidad.

5. Mínimo mantenimiento.

Al ser una instalación registrable (accesible) se localiza cualquier problema de forma más rápida y las reparaciones y mantenimiento son más fáciles y de menor coste.

6. Resistente a terremotos.

Piscinas construidas para resistir terremotos. El equipo de ingenieros de Skypool calcula y adapta el sistema en función de la normativa sísmica de cada país. Sobre pedido.

SKYPOOL COMMERCIAL POOLS



Modelos Skypool



PANEL BARCELONA

Panel auto-portante de acero galvanizado SkyPool apto para piscinas de hasta 2,5 m. Sólo requiere anclaje en la parte inferior.



PANEL CAR

Panel auto-portante de acero galvanizado SkyPool apto para piscinas de hasta 3 m. Requiere anclaje en la parte inferior y superior.



PANEL RENOVACIÓN

Panel auto-portante de acero galvanizado SkyPool apto para piscinas de hasta 2,5 m. Sólo requiere anclaje en la parte inferior.



PANEL MELBOURNE

Panel de acero galvanizado SkyPool apto para piscinas hasta 3 metros con estructura para la playa de la piscina.



BLUESPRING



Bluespring

Cuando los lados del rebosadero se integran en el cielo y el entorno se consigue la piscina perfecta, el momento en que la piscina desaparece y se une a unas líneas infinitas.

Bluespring está diseñado para ofrecer espacio a las intervenciones arquitectónicas y sacar partido a la magia de los distintos tipos de desbordamiento disponibles. La estructura ha sido diseñada para mantener la integridad del rendimiento a lo largo de los años, logrando su excelencia a partir de la fiabilidad. La mejor tecnología al servicio de los clientes exigentes que creen en la belleza de su propio espacio acuático.

- A Placa de hormigón reforzado
- B Estructura de acero
- C Canal de compensación
- D Suelo perimétrico
- E Membrana reforzada
- F Refuerzo de hormigón
- G Terrapleno
- H Anclajes

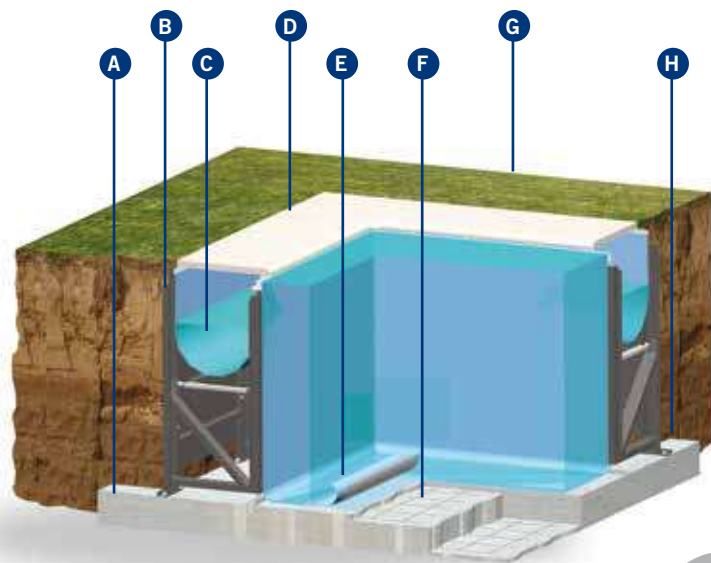

WARRANTY
20 years
GARANZIA

GARANTÍA DE LA PISCINA: 5 AÑOS
GARANTÍA DE LOS ACCESORIOS: 2 AÑOS

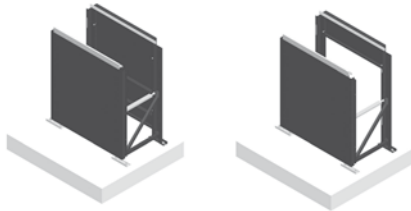

La tecnología de la estructura Bluespring está hecha de acero galvanizado y pasivado con cubierta de Z275 de bajo carbono, tratado con el revestimiento protector exclusivo Laghetto ZMSV-TEC.

Todos los soportes de tierra, los anclajes de las varillas roscadas, las partes móviles y las tuercas y tornillos están hechos de acero inoxidable.

La estructura Bluespring ZMSV-TEC ofrece un panel de contención de toda la altura si se utiliza como una piscina empotrada clásica o está equipada con un panel más corto si se monta en piscinas elevadas.

Bluespring ofrece dos alturas standard para el panel de la piscina: 130 y 152 centímetros.

Se pueden conseguir profundidades de agua mayores o variables directamente variando el diseño de la placa del fondo.



Sistema de compensación Bluespring

Con Bluespring no es necesario un tanque de compensación ya que usa un conducto de rebosamiento grande y espacioso que permite evitar la construcción del tanque de compensación externo, con los consecuentes y evidentes ahorros de espacio y dinero.

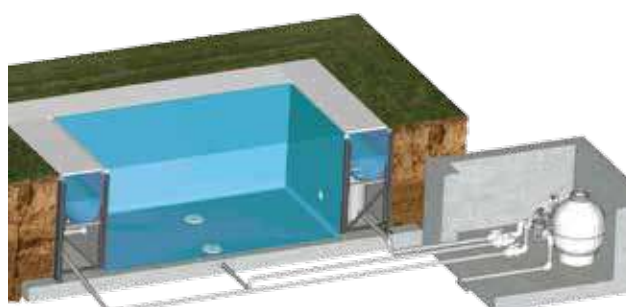

BLUESPRING



CLASSIC CUSTOM AND PROFESSIONAL



DISCOVER OUR _____

FOUNTAINS

_____ The heart of life

¡Descárgate el nuevo catálogo de fuentes!





SPA & POOL INOX SOLUTION

E X C L U S I V I D A D



EXPERTOS EN ACERO INOXIDABLE

Nuestra flexibilidad y dinamismo, así como nuestra adaptación a las necesidades y regulaciones de cada mercado, nos han llevado a construir soluciones de acero en más de 60 países, convirtiéndonos en una de las empresas con mayor proyección internacional del sector.

SOLUCIONES INTEGRALES,
DISEÑOS ÚNICOS Y SOLUCIONES
PERSONALIZADAS DESARROLLADOS
PARA CREAR ESPACIOS EXCLUSIVOS EN
UN ENTORNO DE BIENESTAR.

Ponemos a tu disposición todas las herramientas y nuestra amplia experiencia para hacer realidad tu proyecto, adaptando nuestros diseños a las necesidades del cliente

ASTRALPOOL 

Av. Francesc Macià, 60, Planta 17
08208 Sabadell (Barcelona) Spain
Tel.: +34 93 724 39 00
www.astralpool.com
www.fluidra.com

FLUIDRA

FLUIDRA

Catálogo
WELLNESS

**Descárgate el nuevo catálogo Wellness
con todos nuestros productos:**



ASTRALPOOL 

www.astralpool.com

CONDICIONES DE VENTA

FLUIDRA

1. ÁMBITO DE APLICACIÓN

Estas condiciones generales de venta (las “**Condiciones de Venta**”) se aplicarán a todas las compraventas de nuestros productos (el/los “**Producto/s**”) entre Fluidra Comercial España, S.A.U. con domicilio social en Calle Pintor Velázquez nº10, Polinyà (Barcelona), y NIF A-08503930 (la “**Empresa**”) y la parte compradora (el “**Comprador**”) dentro del territorio nacional peninsular, Canarias y las Islas Baleares (el “**Territorio**”). El Comprador adquiere los Productos con sujeción, únicamente, a las presentes Condiciones de Venta. Cualesquiera otros términos y condiciones diferentes a las presentes Condiciones de Venta no tendrán efecto alguno, salvo expresa aceptación por escrito y firmado por ambas partes. En el momento de la realización de cualquier pedido (el/los “**Pedido/s**”), el Comprador declara haber leído y conocido con anterioridad las presentes Condiciones de Venta. Asimismo, el Comprador reconoce y acepta que las Condiciones de Venta formarán parte inseparable de la relación contractual con la Empresa, entendiéndose aceptadas por el Comprador de manera expresa, voluntaria y sin reservas con la firma y/o la solicitud de cualquier Pedido, o cualesquiera otros documentos o acuerdos que se formalicen entre las partes o, si la relación contractual no se formaliza por escrito, desde que la Empresa haya facilitado un ejemplar de las mismas al Comprador y este no manifiesta, de forma escrita su oposición en el plazo de **treinta (30) días**.

La Empresa se reserva la facultad de modificar las Condiciones de Venta, poniendo a disposición del Comprador las Condiciones de Venta actualizadas y vigentes en cada momento. Las partes acuerdan que las Condiciones de Venta modificadas facilitadas por la Empresa, formarán parte inseparable de la relación contractual entre ellas, entendiéndose aceptadas por el Comprador de manera expresa, voluntaria y sin reservas, si trascurridos **treinta (30) días** desde que sean facilitadas por la Empresa, el Comprador no manifiesta, de forma escrita, su oposición.

Cualesquiera condiciones de contratación o políticas del Comprador quedan excluidas expresamente por aplicación de las presentes Condiciones de Venta. Asimismo, las presentes Condiciones de Venta sustituyen a todos los restantes contratos o pactos, escritos o verbales, concluidos entre las partes de forma previa a la suscripción de las Condiciones de Venta en relación con el objeto de las mismas, los cuales dejarán de tener vigencia y efectividad desde la fecha de su aceptación.

2. PEDIDOS

La Empresa podrá, a su entera discreción, aceptar y/o rechazar cualquier Pedido recibido del Comprador. La Empresa se reserva la posibilidad de ampliar, modificar y/o suspender en cualquier momento el catálogo de sus Productos, las características de los mismos, o incluso la interrupción, sustitución o descatalogación de estos. El Comprador declara ser conocedor de esta circunstancia y que ello puede suponer modificaciones en los Pedidos. La compraventa se entenderá perfeccionada desde el momento de la aceptación del Pedido mediante notificación escrita por la Empresa al Comprador.

Para evitar errores y mejorar la gestión, los Pedidos deben remitirse por escrito a nuestro Servicio de Atención de Clientes (“**SAC**”), mediante el **e-mail clientes@fluidra.es** o a través de nuestro **portal on-line <https://pro.fluidra.es>** o llamando al nº de teléfono 902 42 32 22, o al nº de fax 902 94 61 81.

Con relación a determinadas categorías de Productos, la Empresa se reserva el derecho a prohibir su reventa a través de plataformas de terceros.

3. CONDICIONES COMERCIALES

Salvo pacto escrito en contrario, nuestros precios se entienden siempre “Franco almacén de salida” (Ex Works – Incoterms 2010), embalajes incluidos, siendo por cuenta del Comprador todos los impuestos, tasas, cargas, costes y cualquier otro gasto, tanto de naturaleza general como especial.

Serán aplicables las tarifas vigentes en el momento de la recepción del Pedido conforme al catálogo vigente de la Empresa o al acuerdo particular que hayan alcanzado las partes para un Pedido concreto. No obstante lo anterior, la Empresa se reserva la posibilidad de revisar el precio en todo momento y de forma discrecional. Todos los precios serán considerados como netos, en euros y sin ninguna deducción.

La Empresa se reserva el derecho a modificar las condiciones comerciales pactadas anualmente con el Comprador por motivos de política interna de la Empresa. En ese supuesto, la Empresa contactará con el Comprador para informarle sobre dicho cambio.

Recargo por cantidad no estándar: a todos los artículos agrupados dentro de las familias comerciales de “Accesorios de PVC de diámetro menor de 250 mm”, el sistema aplica un recargo del +5% sobre el precio neto resultante (precio tarifa menos descuento del cliente), en las unidades excedentes del múltiplo de caja completa.

Adaptaremos los pedidos de producto químico a cajas completas para envíos desde nuestro operador logístico.

4. TRANSPORTE Y PORTES

Los Productos viajan siempre por cuenta y riesgo del Comprador, incluso aquellos que sean tratados a portes pagados. Cualquier gasto suplementario no previsto en nuestras tarifas (embalajes marítimos, métodos especiales de descarga, envíos por régimen de equipaje, avión, etc.) serán siempre por cuenta y riesgo del Comprador. Para los envíos de Productos fuera del Territorio se deberá solicitar cotización de transporte especial que será siempre por cuenta y riesgo del Comprador, tomando como referencia, salvo pacto en contrario, lo siguiente:

Tipos de pedido	Portes
Pedidos en general	<p>Todos los envíos se realizarán a la razón social y/o delegaciones del cliente (no entregamos fuera de estas direcciones).</p> <p>Portes pagados para Pedidos de Importe Neto superior a 690 € en Península.</p> <p>En el caso de que el Pedido no alcance esta cifra, se cargará un importe mínimo de 18 € en concepto de transporte y gestión, en el albarán de la primera entrega del pedido.</p>
Pedidos que incluyen: <ul style="list-style-type: none"> • Tuberías, Mangos • Balsas y depósitos de PE • Arena de sílex • Sal • Vidrio filtrante • Magnesio • Carbón activo • Diatomeas, • Antracita • Revestimiento vítreo 	<p>Portes pagados para pedidos de Importe Neto superior a 1.500 €.</p> <p>En el caso de que el Pedido no alcance esta cifra, se cargará un importe en el albarán de la primera entrega del pedido, de acuerdo con lo siguiente:</p> <ul style="list-style-type: none"> • Tuberías, Balsas PE, Depósitos PE y Mangos: según cotización coste transporte peso/volumen. Arena de sílex, sal y vidrio filtrante y Maxiset: según cotización coste transporte peso/volumen. • Arena de sílex, sal, vidrio filtrante. Magnesio y Maxiset: según cotización coste transporte peso/volumen. • Revestimiento vítreo, carbón activo, antracita, diatomeas, Hidronet y Jointplus: según cotización coste transporte peso/volumen. <p>Se cargará un importe mínimo de 18 € si aplicados estos porcentajes, no se alcanza dicho importe.</p>
Cubiertas automáticas	En el caso de necesitar un método de descarga especial (camión pluma /camión grúa) solicitar cotización en el Pedido.
Métodos de descarga especial	En el caso de necesitar un método de descarga especial (camión pluma / camión grúa / camión plataforma), solicitar cotización en el Pedido.

La Empresa se reserva la facultad de modificar unilateralmente los portes indicados más arriba.

En todo lo no previsto en la presente cláusula se estará a lo dispuesto en la legislación siguiente:

- Para el transporte nacional: a lo dispuesto en la Ley 15/2009, de 11 de noviembre, del Contrato de Transporte Terrestre de Mercancías, en la Ley 16/1987, de 30 de julio, de Ordenación de los Transportes Terrestres y su Reglamento y demás legislación estatal aplicable en la materia.
- Para el transporte internacional: a lo dispuesto en el Convenio de Ginebra de 19 de mayo de 1956 regulador del contrato de transporte internacional de mercaderías por carretera (CMR).

5. ENTREGA

Salvo pacto escrito en contrario, como fecha y lugar de entrega se entenderá siempre la de salida de los Productos de nuestros almacenes (Ex Works – Incoterms 2010). La entrega de los Pedidos se realizará dentro de los **cuatro (4) días** hábiles siguientes a su aceptación por parte de la Empresa o de **tres (3) semanas**, en los supuestos de exportación, siempre y cuando dispongamos de existencias suficientes para atenderlo. En su defecto, confirmaremos el plazo de entrega tan pronto como sea posible.

El incumplimiento de la fecha de entrega por causa ajena a la Empresa, incluidos de manera enunciativa pero no limitativa, retrasos cuando sean debidos a contingencias involuntarias o fuera del control de la Empresa y/o de fuerza mayor o cuando el Comprador no haya respetado todas o parte de sus obligaciones, no autoriza al Comprador a anular su Pedido ni a exigir ninguna indemnización o compensación renunciando expresamente el Comprador al ejercicio de cualquier reclamación.

La Empresa se compromete a entregar el Producto en perfecto estado en la dirección donde esté ubicado el Comprador (domicilio social) y/o en cualquiera de sus delegaciones, debiendo ser en todo caso comprendida dentro del Territorio. Con el fin de optimizar la entrega, el Comprador tendrá que indicar una dirección en la cual el Pedido pueda ser entregado durante horario laboral habitual.

La Empresa no será responsable por los errores causados en la entrega cuando la dirección introducida por el Comprador en el formulario de Pedido no se corresponda a la realidad, o hayan sido omitidos algunos datos.

La Empresa informa al Comprador de que es posible que un mismo Pedido se divida en varias entregas.

Como fecha y lugar de entrega se entenderá siempre la de salida de la mercancía de nuestros almacenes (Ex Works).

El Comprador deberá examinar y comprobar el buen estado del Producto ante el transportista que realice su entrega, indicando en el albarán con el que se efectuó la entrega (“**Albarán de Entrega**”) cualquier anomalía que pudiera detectar en el embalaje. En caso de cualquier incidencia en el momento de la recepción de los Productos es imprescindible hacerla constar en el documento de entrega del transportista y comunicarla a nuestro SAC en un plazo máximo de **veinticuatro (24) horas** para tramitar la correspondiente reclamación.

Sin perjuicio de lo anterior y si posteriormente, una vez abierto y revisado el Producto, el Comprador detectase cualquier incidencia como golpe, rotura, indicios de haber sido abierto o cualquier otro desperfecto causado y debido al envío, este se compromete a comunicarlo a la Empresa en el plazo de **cuatro (4) días** hábiles siguientes a la entrega de los Productos. Para proceder a cualquier devolución de Producto, es imprescindible indicar el número del Albarán de Entrega.

Se entenderá que el Comprador acepta la entrega en los siguientes casos: (i) aceptación expresa por su parte; (ii) falta de pronunciamiento por su parte sobre la aceptación en el plazo arriba indicado; (iii) reventa o distribución de los Productos.

6. GARANTÍA

La Empresa garantiza que los Productos no presentan ninguna falta de conformidad en el momento de su entrega. El periodo general de garantía es de **dos (2) años** a partir de la fecha de su entrega al consumidor de conformidad con lo previsto en el Real Decreto Legislativo 1/2007 de 16 de noviembre en virtud del cual se aprueba el Texto Refundido de la Ley General para la Defensa de los Consumidores y Usuarios.

Para el resto de Productos no contemplados por el ámbito de aplicación de la mencionada Ley, se establecerá una garantía de producto específica y aplicable a cada uno de ellos, conforme se indique en la correspondiente tarjeta o certificado de garantía o demás documentación oficial de la Empresa.

Para la efectividad de la presente garantía, el Comprador deberá acreditar la fecha de adquisición y recepción del Producto. Asimismo, el Comprador deberá seguir estrictamente las indicaciones del fabricante incluidas en la documentación que acompaña al Producto, cuando estas resulten aplicables, según la gama y modelo del Producto.

No se otorga ninguna garantía respecto del normal desgaste por uso de los Productos.

Los materiales consumibles/fungibles, a título enunciativo y sin que suponga enumeración exhaustiva: las bombillas, gomas, pilas o baterías, etc., quedan totalmente excluidos de la presente garantía sometiéndose, en su caso, a lo dispuesto en la documentación que acompañe dicho material consumible/fungible.

Las partes sustituidas o reparadas en virtud de esta garantía no ampliarán el plazo de la garantía del Producto original, si bien dispondrán de su propia garantía.

La garantía no cubre aquellos casos en que el Producto: (i) haya sido objeto de un almacenaje o uso incorrecto; (ii) haya sido instalado, mantenido, reparado o manipulado de manera incorrecta o por persona no autorizada; (iii) haya sido reparado o mantenido con piezas no originales o (iv) haya sido instalado o puesto en marcha de manera incorrecta.

La presente garantía no será aplicable a los vicios aparentes para los que cualquier reclamación deberá ser formulada por el Comprador en los **cuatro (4) días** siguientes a la entrega de los Productos tal como se describe más arriba, en la cláusula 5.

En caso de que el Comprador proceda a la reventa de los Productos fuera del territorio español, el procedimiento de reclamación de garantía está sujeto a las políticas internas del Grupo, a la distinta disponibilidad de servicios técnicos y a la normativa imperativa aplicable en cada caso, a cuyos efectos deberán de ponerse en contacto con la Empresa a través de los procedimientos que se indican en la cláusula 8.

7. PAGO

Salvo pacto escrito en contrario, todos los pagos serán efectuados al contado, a la salida del Producto del almacén de la Empresa. De acuerdo con lo estipulado en la cláusula 3, los gastos, tasas e impuestos aplicables en el momento del Pedido, o posterior al mismo, son a cargo del Comprador.

El retraso en el pago o en la aceptación de efectos para el pago, darán lugar a un interés del 2% mensual sobre el precio del Producto a partir del vencimiento, sin necesidad de notificaciones o requerimientos al Comprador. Cualquier modificación en la forma y/o en la fecha de vencimiento del pago deberá ser autorizado por escrito por esta Empresa.

Asimismo, el Comprador reembolsará a la Empresa, en concepto de daños y perjuicios, entre otras, las comisiones bancarias y costas judiciales, derivadas de la devolución, protesto o reclamación de efectos impagados.

8. DEVOLUCIONES, REPARACIONES Y RECLAMACIONES

Devoluciones de Productos en buen estado y/o conformes

Sin perjuicio de lo estipulado más abajo en relación con los Productos defectuosos o no conformes, todos los Productos podrán ser devueltos y reembolsados, siempre y cuando el Comprador cumpla con las condiciones detalladas a continuación.

En tales casos, los gastos de envío y devolución serán notificados previamente al Comprador y correrán a su cargo.

Para ello, el Comprador debe comunicar a la Empresa su intención de devolver el/los Producto/s dentro de un plazo máximo de **un (1) mes** contado desde la fecha de entrega, siempre y cuando se cumplan las siguientes condiciones:

1. Indicar el número del Albarán de Entrega.
2. El Producto debe ser devuelto en el mismo estado en el que se entregó y deberá conservar su etiquetado original.
3. La devolución deberá hacerse utilizando el mismo embalaje con el que se entregó el Producto, o en su defecto, formato similar que garantice su devolución en perfecto estado.
4. Contactar con el SAC mediante la dirección de correo electrónico **clientes@fluidra.es**, donde se le facilitará un número de reclamación, con el que el Comprador podrá hacer el seguimiento del estado de la devolución mediante alguno de estos métodos:
 - Envío del Producto por el Comprador a portes pagados a nuestra central situada en calle Pintor Velázquez nº10 CP 08213 de Polinyà (Barcelona).
 - Recogida del Producto por la Empresa en las instalaciones del Comprador, aplicándole un cargo por transporte según cada caso.

No se admitirán devoluciones transcurrido **un (1) mes** desde la fecha del Albarán de Entrega hasta la fecha de apertura de la reclamación. Si por decisión comercial se aceptara una devolución que no estuviera dentro de este plazo, se aplicará un demérito del 10%. En ningún caso se aceptará la devolución de un Producto después de los tres (3) meses desde la fecha de entrega.

No se aceptará ninguna devolución de trabajos o productos realizados a medida y que se ajusten a las características, diseños y proyectos solicitados por el Comprador.

Asimismo, los Productos descatalogados no están sujetos a devolución.

Devoluciones de Productos defectuosos o no conformes

(i) Para los Productos que estén en garantía:

En los supuestos de devolución por causas imputables a la Empresa (Producto defectuoso o no conforme con lo solicitado), esta asumirá los gastos de devolución y transporte.

No se aceptará ningún Producto para su reparación o cambio que no venga acompañado por la Hoja de Reclamaciones que facilitará el SAC al Comprador.

Las devoluciones de estos Productos se deben producir en condiciones óptimas para el transporte, y en las mismas condiciones de montaje en que se entregaron.

(ii) Para los Productos que NO estén en garantía:

Para los Productos que no estén en garantía, procederemos del mismo modo que en el caso anterior, enviando el correspondiente presupuesto para su aceptación y posterior reparación. El presupuesto tiene una vigencia de veinticinco (25) días naturales desde la fecha de emisión del mismo. Dicho presupuesto incluirá un cargo de **40 € por hora** en concepto de "MANO DE OBRA" así como un cargo de PORTES de **16 €**.

En caso de que el Comprador rechace el presupuesto y solicite el retorno del Producto, se pasará un cargo bajo el concepto de "PRESUPUESTO NO ACEPTADO" por un importe de **30 €** (gastos de devolución incluidos)

En el caso de no aceptar el presupuesto y no solicitar el retorno del Producto, procederemos a su destrucción/reciclaje y se pasará un cargo bajo el concepto de "DESTRUCCIÓN" por un importe de **25 €**.

En caso de re-embalar el Producto una vez reparado, se pasará un cargo bajo el concepto "EMBALAJE" por un importe de **4 €**.

En el caso que el comprador sus condiciones de pago sean AL CONTADO, debe adelantar el importe de **30 €** en concepto de fianza para poder realizar el proceso de recogida de la reparación tanto en casa del cliente como a la entrega del mismo en alguna de nuestras delegaciones. Esta fianza se restará del presupuesto final de la reparación.

9. ANULACIÓN

Sin perjuicio de otras acciones que pudieran corresponderle, la Empresa se reserva el derecho de resolver o anular de pleno derecho cualquier operación en caso de incumplimiento de las presentes Condiciones de Venta, así como en los supuestos de impago por parte del Comprador, retraso en el pago de suministros anteriores, así como también si se iniciaran frente al Comprador procedimientos ejecutivos o se le declarara en concurso de acreedores.

En caso de resolución o anulación por parte del Comprador de un Pedido sin acuerdo previo de la Empresa, el Comprador abonará a la Empresa una indemnización equivalente al 20% del valor de los Productos a los que afecte la resolución o anulación, sin perjuicio de que la Empresa exija además los daños y perjuicios ocasionados por dicha anulación.

10. PROPIEDAD INTELECTUAL E INDUSTRIAL

La Empresa es la titular de sus derechos de propiedad industrial e intelectual que, a título enunciativo y no limitativo, comprenden los siguientes: patentes, marcas, logotipos, símbolos, nombres comerciales, fotografías, planos, presentaciones, etc. (los "**Derechos de Propiedad Intelectual e Industrial**").

El Comprador reconoce expresamente la titularidad de estos derechos y acepta que no adquirirá ningún Derecho de Propiedad Intelectual e Industrial derivado de la relación contractual entre las partes, obligándose a respetarlos, así como a no reivindicar de modo alguno, contradecir, limitar, registrar o condicionar los derechos de la Empresa.

Toda la información revelada a los efectos de la relación contractual por cualquiera de las partes será propiedad de cada una de las mismas, y ninguna licencia o similar se podrá considerar derivada del intercambio de información entre las partes. La titularidad de los Derechos de Propiedad Intelectual e Industrial corresponderá a la parte que los ha originado. Ninguna de las partes podrá, en ningún caso, iniciar una solicitud de registro para proteger los Derechos de Propiedad Intelectual o Industrial que pudieren surgir derivados de la información facilitada por la otra parte.

Asimismo, por medio de las presentes Condiciones de Venta, el Comprador adquiere el compromiso y acepta NO SOLICITAR el registro de cualquier Nombre de Dominio que incluya, total o parcialmente, referencia a las marcas titularidad de la Empresa y/o del Grupo Fluidra. Este compromiso se adquiere para la totalidad de los países en los que la Empresa y/o el Grupo Fluidra ostenten marcas registradas en virtud de la legislación vigente. Asimismo, el Comprador renuncia expresamente a todos los derechos que pudieran resultar del uso de las marcas de la Empresa y/o del Grupo Fluidra.

En caso de que el Comprador vulnere la presente cláusula, la Empresa se reserva el derecho de dar por finalizadas de manera unilateral las presentes Condiciones de Venta, además del derecho de iniciar cuantas acciones legales resultasen pertinentes.

11. CONFIDENCIALIDAD Y PROTECCIÓN DE DATOS

El Comprador está obligado a mantener en secreto la información confidencial que reciba con tal carácter de la Empresa o de sus representantes, comprometiéndose a impedir su divulgación y hacer el uso de la misma de acuerdo con lo estrictamente pactado al efecto.

Le informamos que sus datos personales serán tratados por FLUIDRA, SA con domicilio social en Avda. Francesc Macià 60, planta 20, 08208 Sabadell y NIF A-17728593 y por FLUIDRA COMERCIAL ESPAÑA, SAU con domicilio en Polinyà, calle Pintor Velázquez, 10 y con NIF A-08503930 (en adelante denominadas indistintamente "Responsable del Tratamiento").

Los datos serán tratados con la finalidad de gestionar la compra de los Productos.

La base de legitimación del tratamiento es la ejecución de las obligaciones nacidas del contrato de compra de los Productos comercializados por el Responsable del Tratamiento o las empresas del Grupo Fluidra.

Sus datos no serán cedidos, vendidos, alquilados o puestos a disposición de ninguna otra forma a ningún tercero, salvo a aquellos proveedores de servicios del Responsable del Tratamiento, que realizan determinadas actividades para el Responsable del Tratamiento, pero que en ningún caso tratarán los datos para sus finalidades propias. Algunos de estos proveedores pueden encontrarse fuera de la Unión Europea, tal y como se indica más abajo.

El Responsable del Tratamiento, como entidad de proyección internacional, tiene proveedores internacionales que pueden prestar sus servicios desde fuera de la UE, por lo que es posible que sus datos se traten fuera de la Unión Europea o el Espacio Económico Europeo.

En cualquier caso, el Responsable del Tratamiento se asegurará de que dichos tratamientos de datos se protejan siempre con las garantías oportunas, que podrán incluir:

- Cláusulas Tipo aprobadas por la UE: Se trata de contratos aprobados por el regulador europeo, y que proporcionan las garantías suficientes para garantizar que el tratamiento cumple con los requisitos establecidos por el Reglamento Europeo de Protección de Datos.
- Certificaciones de los terceros: Por ejemplo, el “Privacy Shield”, acuerdo marco entre la UE y Estados Unidos que establece un marco estandarizado para el tratamiento de datos acorde a los requisitos del Reglamento Europeo de Protección de Datos.

Todos los datos que nos proporcione serán tratados mientras sean necesarios para gestionar la compra realizada.

Finalizado el plazo indicado en este apartado, el Responsable del Tratamiento conservará sus datos debidamente anonimizados con finalidades estadísticas o de estudio de mercado, siempre que sea posible, o debidamente bloqueados para cumplir con cualquier obligación legal de la compañía.

En cualquier momento podrá revocar el consentimiento a cualesquiera de los tratamientos indicados anteriormente.

Asimismo, podrá ejercer sus derechos de acceso, rectificación, supresión, oposición, limitación o portabilidad mediante comunicación por escrito dirigido a la dirección FLUIDRA, S.A., Avda. Francesc Macià 60, planta 20, 08208, Sabadell (Barcelona), con la referencia “Datos Personales Condiciones Generales de Venta”, o bien por correo electrónico a dataprivacy@fluidra.com.

Si tuviera cualquier duda acerca de cómo tratamos sus datos de carácter personal, o cualquier otra cuestión relacionada con la materia, puede ponerse en contacto con nuestro Delegado de Protección de Datos, en la dirección Avda. Francesc Macià 60, planta 20, 08208 Sabadell (Barcelona), con la referencia o a la atención del “Delegado de Protección de Datos”, o bien por correo electrónico a la dirección dataprivacy@fluidra.com

Adicionalmente, podrá interponer reclamación ante la Agencia Española de Protección de Datos si considera que el Responsable del Tratamiento ha tratado sus datos contraviniendo la presente Política de Privacidad o cualquier otra normativa vigente relacionada.

12. RESERVA DE DOMINIO

La Empresa se reserva la propiedad de los Productos vendidos hasta que el Comprador haya satisfecho enteramente el pago del precio y, en cualquier momento durante ese tiempo, podrá retirarla total o parcialmente de las instalaciones de aquel.

13. RESPONSABILIDAD

La Empresa no será responsable de los daños indirectos, especiales o incidentales que pudiesen sobrevenir como consecuencia del suministro de los Productos, indicándose de forma ilustrativa, pero no limitativa, la pérdida de producción, el lucro cesante, la pérdida de ingresos, la pérdida de oportunidad comercial, de beneficios reales o anticipados, el daño reputacional o de renombre comercial del Comprador. La responsabilidad total de la Empresa derivada del suministro por cualquier concepto de cualquier índole quedará limitada al valor del suministro del Producto que haya originado la reclamación.

14. POLITICA DE SANCIONES, ANTICORRUPCIÓN Y ANTISOBORNO

La Empresa manifiesta que cumple y cumplirá con la normativa aplicable en materia de regímenes de sanciones económicas internacionales, en particular, los regímenes de sanciones impuestos por Estados Unidos, la Unión Europea y las Naciones Unidas. A tal efecto, la Empresa declara hallarse sujeta a la Política de Sanciones del Grupo Fluidra y su personal seguirá las indicaciones que se le faciliten por parte de la Empresa en materia de política de sanciones.

Como consecuencia de lo anterior, la Empresa no podrá efectuar transacciones con países con prohibición total (“territories with comprehensive sanctions” según indicado en la Política de Sanciones del Grupo Fluidra), y efectuará los controles de diligencia reforzada indicados en la Política de Sanciones para efectuar transacciones con los países sujetos a restricciones (“countries with selective sanctions & high-risk countries”).

Como consecuencia de la aplicación de la indicada política, la Empresa se reserva el derecho de rechazar cualquier Pedido, sea de suministro de materiales, proyectos, servicios, etc... que, a su criterio, pudieran comportar un incumplimiento de la misma.

Asimismo, y en aplicación del principio de tolerancia cero en materia de corrupción y soborno, la Empresa no tolerará la realización o mantenimiento de ningún tipo de relación, sea interna o con terceros, sean particulares o entidades públicas, que pudiera comportar un incumplimiento de la referida normativa. De igual modo, cuando la normativa local sea más estricta o restrictiva que la normativa aplicable a la Empresa, en tanto que entidad domiciliada y sujeta a las leyes de España, localmente resultará de aplicación la norma más restrictiva.

15. NULIDAD

El hecho de que parte de las Condiciones de Venta acordadas por las partes pase a ser nula o inválida, no afectará a la validez del resto de la relación contractual entre las partes.

16. JURISDICCIÓN Y LEY APLICABLE

Cualquier litigio entre las partes se someterá a la jurisdicción y competencia exclusiva de los Juzgados y Tribunales de la ciudad de Sabadell. Las presentes Condiciones de Venta se regirán por la ley española.

En caso de traducción de las Condiciones de Venta en un idioma extranjero, las partes acuerdan que prevalecerá la presente versión redactada en castellano sobre todas las demás versiones traducidas.

PICTOGRAMAS



Producto de calidad sostenible
Respetuoso con el medio ambiente



Recomendado para piscina pública



El mejor de su clase



Producto para disfrutar de más tiempo libre



Mejor relación calidad / precio



Exclusivo canal profesional*



2 años de garantía



3 años de garantía



4 años de garantía



5 años de garantía



5 años de garantía Condensador Anti-corrosión



10 años de garantía



Independientemente de las causas del avería, el equipo se reparará o cambiará durante el periodo de garantía sin coste adicional



Garantía de 5 años en el cuerpo del filtro contra la corrosión



Hasta el fin de existencias



Fluidra Connect compatible



APP AstralPool Toolbox para iOS y Android



Novedad 2021



Producto equipado con la tecnología de aspiración ciclónica



Retire el limpiafondos de su piscina con total facilidad, casi sin esfuerzo



Evita el revirado del cable



Sistema de navegación inteligente para la limpieza personalizada



Producto con conectividad integrada con posibilidad de control remoto a través de la App iAqualink TM



Elemento indispensable para el funcionamiento del Sistema Magnapool®



Utiliza gas R32



Utiliza gas R410A



Utiliza gas R407C



Full Inverter



IE 3



Norma NF que garantiza la calidad, la seguridad y la certificación de los productos



Para piscinas de paneles o liner



Para piscinas de poliéster



Para piscinas de hormigón o liner



Para piscinas de paneles, skimmer de 250 mm

*Producto recomendado para la venta en tienda física por la especialidad y complejidad del producto y/o de su instalación.

Printed on paper from sustainable forests. **Fluidra** collaborates on the environmental protection.
Impreso en papel procedente de bosques sostenibles. **Fluidra** colabora en la protección del medio ambiente.





FLUIDRA COMERCIAL ESPAÑA

C/ Pintor Velázquez, 10

08213 Polinyà (Barcelona) Spain

Tel. + 34 937 48 67 00

Fax: + 34 902 94 61 82

www.fluidra.es